



Отсканируйте QR-код, чтобы
увидеть руководство.



РУКОВОДСТВО ПОЛЬЗОВАТЕЛЯ

СТИРАЛЬНАЯ МАШИНА С СУШКОЙ



Перед установкой внимательно ознакомьтесь с настоящим руководством. Это необходимо для правильной и безопасной установки техники. После установки храните инструкцию рядом с техникой для обращения к документации по мере необходимости.

РУССКИЙ

F4V9LD2W



MFL72097567
Rev.00_052424

www.lg.com

Copyright © 2024 LG Electronics Inc. Все права защищены.

СОДЕРЖАНИЕ

В данном руководстве могут встречаться изображения или материалы, не относящиеся к купленной вами модели.
Производитель может вносить изменения в содержание руководства.

ТЕХНИКА БЕЗОПАСНОСТИ

ПЕРЕД НАЧАЛОМ ИСПОЛЬЗОВАНИЯ ПРОЧТИТЕ ВСЕ СООТВЕТСТВУЮЩИЕ ИНСТРУКЦИИ.....	4
ОСТОРОЖНО!	4

УСТАНОВКА

Компоненты и технические характеристики	10
Требования к месту установки.....	13
Распаковка устройства.....	15
Выравнивание устройства.....	16
Подключение шланга подачи воды	18
Установка сливного шланга	20

ЭКСПЛУАТАЦИЯ

Обзор правил эксплуатации.....	21
Панель управления	23
Подготовка загружаемого белья	26
Добавление моющего средства и смягчителя	27
Таблица программ	31
Программа сушки	35
Дополнительные режимы и функции	38

ИНТЕЛЛЕКТУАЛЬНЫЕ ФУНКЦИИ

Приложение LG ThinQ	45
Smart Diagnosis	48

ТЕХНИЧЕСКОЕ ОБСЛУЖИВАНИЕ

Очистка после каждой стирки.....	49
Регулярная очистка устройства	49

ПОИСК И УСТРАНЕНИЕ НЕИСПРАВНОСТЕЙ

Перед обращением в сервисный центр	54
--	----

ПРИЛОЖЕНИЕ

Листок технических данных изделия.....65

4 ТЕХНИКА БЕЗОПАСНОСТИ

ТЕХНИКА БЕЗОПАСНОСТИ

ПЕРЕД НАЧАЛОМ ИСПОЛЬЗОВАНИЯ ПРОЧИТЕ ВСЕ СООТВЕТСТВУЮЩИЕ ИНСТРУКЦИИ

Следующие рекомендации по технике безопасности призваны предотвратить непредвиденные риски и ущерб, вызванные небезопасной, либо неверной эксплуатацией техники.

Рекомендации делятся на две категории: **ОСТОРОЖНО** и **ВНИМАНИЕ** (см. ниже).

Сообщения о соблюдении мер безопасности



Этим символом помечены действия, связанные с повышенной опасностью. Внимательно прочтите соответствующий текст и следуйте инструкциям, чтобы избежать риска.



ОСТОРОЖНО!

Означает, что несоблюдение инструкций может привести к серьезной травме или летальному исходу.



ВНИМАНИЕ!

Означает, что несоблюдение инструкций может привести к легкой травме или к поломке изделия.

ОСТОРОЖНО!



ОСТОРОЖНО!

Чтобы снизить опасность пожара, удара током или получения травм при использовании изделия, необходимо принять следующие основные меры предосторожности.

Техническая безопасность

- Изделие не предназначено для использования лицами (включая детей) со сниженными физическими или умственными способностями, болезнями органов чувств, недостаточным

опытом и знаниями. Указанные категории должны использовать изделие после обучения и под присмотром лица, ответственного за их безопасность.

- Не позволяйте детям играть с изделием.
- При повреждении шнура питания его замену во избежание опасности должны производить изготовитель, сервисная служба или подобный квалифицированный персонал.
- Используйте только новый шланг или комплект шлангов, входящих в комплект поставки. Использование старых шлангов может привести к утечкам воды с последующим повреждением имущества.
- Не закрывайте вентиляционные отверстия ковром.
- Данное устройство предназначено только для домашнего использования.
- Значение давления воды на входе должно находиться в пределах от 50 кПа до 800 кПа.

Максимальный объем загрузки

Максимальная вместимость сухой одежды в некоторых циклах составляет **13 кг (Стирка)/8 кг (Сушка)**.

Рекомендуемая максимальная производительность для каждой программы стирки может отличаться. Чтобы добиться хороших результатов стирки, обратитесь к разделу **Таблица программ** в главе **ЭКСПЛУАТАЦИЯ** для получения дополнительной информации.

Техника безопасности при пользовании сушильным барабаном

- Не сушите в машине грязные вещи.
- Перед началом сушки в машине загрязненные вещи, в частности, пищевым маслом, растительным маслом, ацетоном, спиртом, бензином, керосином, пятновыводителем, смолой, воском или растворителями воска, нужно выстирать с увеличенным количеством стирального порошка.

6 ТЕХНИКА БЕЗОПАСНОСТИ

- Машину можно отключать до завершения цикла сушки только в том случае, если есть возможность быстро вынуть и разложить все вещи, чтобы исключить перегрев.
- В данной машине не следует сушить изделия из пенорезины (латексной резины), шапочки для душа, влагонепроницаемые ткани, изделия из тканей с резиновым покрытием, одежду или подушки с пенорезиновыми вставками.
- Кондиционеры для ткани или другие подобные средства следует использовать согласно инструкции по эксплуатации.
- Перед сушкой выньте все из карманов одежды (например, зажигалки и спички).
- В машине не следует сушить вещи, при стирке которых использовались промышленные чистящие химикаты.

Установка

- Для безопасной транспортировки данного устройства требуются два человека или более.
- Не устанавливайте устройство в местах с высокой влажностью или большим количеством пыли. Не устанавливайте и не храните устройство вне помещений или в местах, подверженных прямому воздействию погодных условий (прямому солнечному свету, ветру, дождю или температуре ниже нуля градусов).
- Вилка питания должна быть полностью вставлена в розетку.
- Не подключайте прибор через многоместную розетку, удлинитель или адаптер.
- Не изменяйте конструкцию вилки электропитания, поставляемой вместе с данным прибором. Если она не подходит к розетке, вызовите квалифицированного электрика для установки нужной розетки.
- Устройство снабжено кабелем электропитания с жилой заземления оборудования и вилок с заземляющим контактом (штырьком заземления). Вилку следует подключать к правильно установленной и заземленной согласно местным нормам и правилам розетке.

- Неправильное подключение проводника заземления создает опасность удара током. При возникновении сомнений относительно надежности заземления машины проконсультируйтесь с квалифицированным электриком или мастером по техническому обслуживанию.

Эксплуатация

- Категорически запрещается использовать поврежденное, неисправное, частично разобранное изделие, с отсутствующими или сломанными деталями (включая поврежденный кабель питания или вилку).
- При управлении машиной не используйте острые предметы для нажатия на панель управления.
- Снимать панели с машины и разбирать ее запрещено.
- Запрещается выполнять ремонт или замену любых деталей данной машины. Все работы по ремонту и обслуживанию должны выполняться квалифицированным мастером по техническому обслуживанию, если иное не указано в данном руководстве пользователя. Используйте только разрешенные запчасти завода-изготовителя.
- Не нажимайте на открытую дверцу машины слишком сильно.
- Не помещайте животных внутрь изделия.
- Не стирайте изделия, если на этикетке по уходу производитель указал, что стирка запрещена.
- Следите за тем, чтобы под изделием и вокруг него не было горючих материалов, например пуха, бумаги, тряпок, химикатов и т. д.
- Не оставляйте дверцу машины открытой. Дети могут повиснуть на ней или залезть внутрь, что приведет к получению травм или повреждению машины.
- Не кладите внутрь, не стирайте и не сушите вещи, очищенные, смоченные, замоченные или забрызганные горючими либо взрывоопасными веществами (например, воском, очистителем воска, маслом, краской, бензином, обезжиривателями, растворителями для химчистки, керосином, газOLIном,

8 ТЕХНИКА БЕЗОПАСНОСТИ

пятновыводителями, скипидаром, растительным маслом, кулинарным жиром, ацетоном, спиртом и т. д.). Несоблюдение данного требования может привести к пожару или взрыву.

- Запрещается использовать или хранить легковоспламеняющиеся или горючие вещества (эфир, бензол, спирт, химические вещества, сжиженный нефтяной газ, бензин, растворитель, топливо, дезинсекционные средства, освежители воздуха, косметические средства и т. д.) вблизи устройства.
- Категорически запрещается прикасаться ко внутренним частям работающей машины. Дождитесь полной остановки барабана.
- Не касайтесь дверцы при выполнении программы с высокой температурой.
- В случае обнаружения утечки воды из устройства отключите его от электросети и обратитесь в центр поддержки клиентов компании LG Electronics.
- Закройте краны подачи воды, чтобы сбросить давление в шлангах и вентилях и свести к минимуму риск утечки в случае поломки устройства или разрыва шлангов. Проверьте состояние шлангов подачи воды: возможно, их потребуется заменить через 5 лет после начала эксплуатации устройства.
- Если в доме выявлена утечка газа (изобутан, пропан, природный газ и т. п.), не касайтесь устройства или вилки электропитания и немедленно проветрите помещение.
- Если в холодное время года сливной, либо впускной шланг замерзнут, то перед использованием необходимо дать им оттаять.
- Храните моющие средства, кондиционеры для белья и отбеливатели в недоступном для детей месте.
- Не прикасайтесь к вилке электропитания или кнопкам управления устройством мокрыми руками.
- Не перегибайте кабель питания слишком сильно и не помещайте на него тяжелые предметы.
- Не касайтесь воды, которая сливается из прибора во время стирки.

- Убедитесь в исправности системы слива воды. В случае неисправности этой системы вода может залить пол.
- При значительной разнице температур окружающего воздуха и воды может образоваться конденсат, при этом пол может быть влажным.
- Очистите контакты вилки питания от грязи и пыли.

Техническое обслуживание

- Перед чисткой машины отсоедините ее от сети электропитания. Установка управления в положение «ВЫКЛ.» или в режим ожидания не отсоединяет эту машину от сети электропитания.
- После полного удаления влаги и пыли аккуратно вставьте вилку электропитания в розетку.
- При очистке не распыляйте воду на наружную или внутреннюю поверхность устройства.
- Никогда не тяните за кабель питания устройства, чтобы извлечь вилку питания из розетки электросети. Извлекая вилку, надежно удерживайте ее в руке, не допуская перекосов.
- Демонтаж, ремонт или модификации данного устройства должны выполняться только квалифицированными специалистами LG Electronics. Если вы хотите переместить устройство на новое место, обратитесь в центр поддержки клиентов LG Electronics.

Утилизация

- Перед утилизацией машину нужно отключить от розетки. Обрежьте кабель сразу за машиной, чтобы предотвратить ее дальнейшее использование.
- Утилизируйте упаковочные материалы (например, пластиковые пакеты и пенопласт) в местах, недоступных для детей. Упаковочные материалы могут стать причиной удушья.
- Перед утилизацией данного устройства отрежьте шнур питания и снимите дверцу, чтобы дети или мелкие животные не могли остаться внутри.

10 УСТАНОВКА

УСТАНОВКА

Компоненты и технические характеристики

ПРИМЕЧАНИЕ

- Внешний вид и технические характеристики могут изменяться без предупреждения с целью улучшения качества машины.

Вид спереди

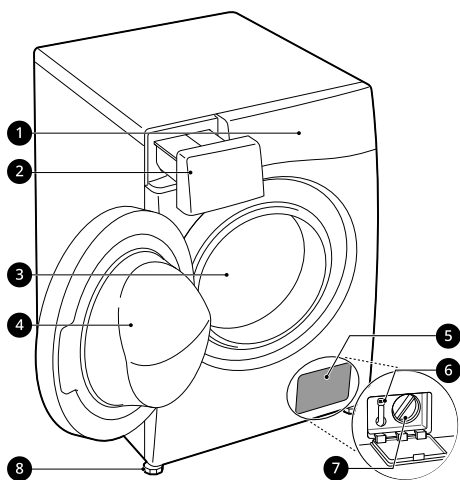

- 1 Панель управления
- 2 Лоток для моющих средств
- 3 Барабан
- 4 Дверца
- 5 Крышка
- 6 Пробка сливного отверстия
- 7 Фильтр сливного насоса
- 8 Регулируемая ножка

Вид сзади

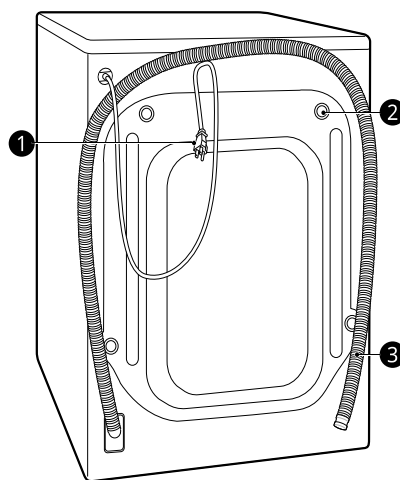

- 1 Вилка питания
- 2 Транспортировочные болты
- 3 Сливной шланг

Технические характеристики

Модель	F4V9LD2W
Источник питания	220-240 В~, 50 Гц
Масса машины	78 кг

РУССКИЙ

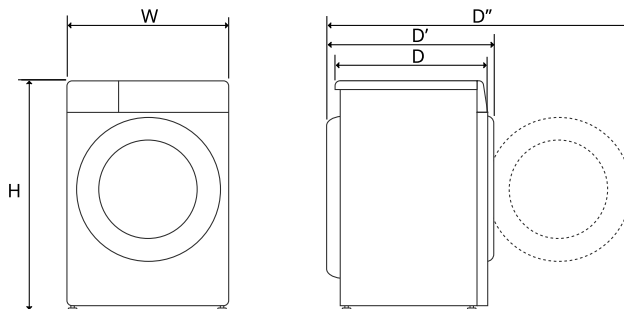

Размеры(мм)



W	600	D	615	D''	1145
H	850	D'	655		

12 УСТАНОВКА

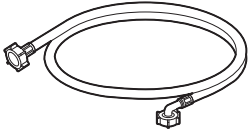
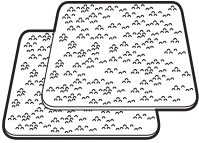
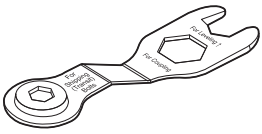
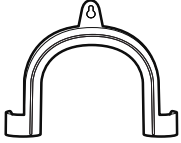
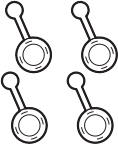
Аксессуары

 <p>Шланг подачи холодной воды</p>	 <p>Противоскользящие листы*1</p>
 <p>Ключ</p>	 <p>Полукруглый кронштейн для крепления сливного шланга</p>
 <p>Заглушки отверстий для транспортировочных болтов</p>	 <p>Крепление сливного шланга*1</p>

*1 Аксессуары могут отличаться в зависимости от приобретенной модели.

Требования к месту установки

Чтобы установить устройство в надлежащем месте, перед его установкой ознакомьтесь с приведенными ниже указаниями.

Место установки

- Для минимизации вибраций во время цикла отжима устройство необходимо устанавливать на ровный прочный пол. Предпочтительным является бетонный пол, поскольку он меньше подвержен вибрациям, возникающим во время цикла отжима, чем деревянные полы или полы с ковровым покрытием.
- Если стиральную машину невозможно установить на достаточном расстоянии от газовой плиты или угольной печи, следует проложить изоляцию (850 X 600 мм), покрытую алюминиевой фольгой на стороне, обращенной к плите или печи, между двумя устройствами.
- Устанавливайте машину так, чтобы обеспечить легкий доступ мастера по ремонту в случае поломки.
- Для обеспечения устойчивости устройства во время установки отрегулируйте все четыре ножки с помощью ключа для транспортировочных болтов.
- Убедитесь, что достаточно места для полного открытия дверцы устройства.
- Минимальные зазоры, необходимые для подключения шлангов подачи воды и сливного шланга, а также для циркуляции воздуха, составляют 20 мм до боковых панелей и 100 мм до задней панели устройства. Данные значения могут быть

увеличены при установке устройства вблизи стен, дверей или напольных плинтусов.

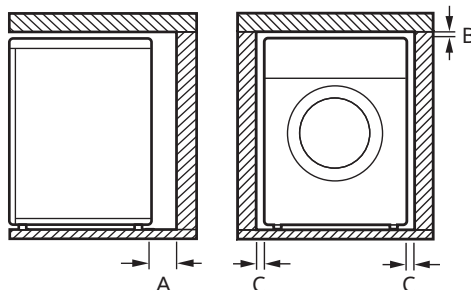

РУССКИЙ

Index	Зазор (мм)
A	100
B	5
C	20

⚠ ОСТОРОЖНО!

- Данная машина предназначена для бытового использования и не должна использоваться в транспортных средствах.

Деревянные полы (перекрытия без промежуточных опор)

В случае установки устройства на деревянном полу необходимо использовать резиновые колпачки, чтобы избежать избыточной вибрации и нарушения равновесия. Деревянные полы или перекрытия без промежуточных опор могут стать причиной возникновения избыточных вибраций и

14 УСТАНОВКА

нарушения равновесия, неисправностей и неправильной работы устройства.

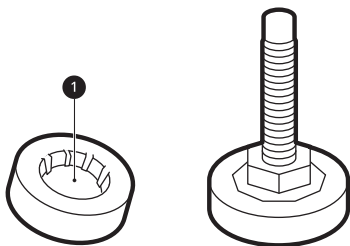

- Во избежание вибрации мы рекомендуем надеть на каждую ножку устройства резиновый колпачок ❶ толщиной не менее 15 мм и прикрепить ножки винтами как минимум к двум балкам пола.
- Если возможно, установите машину в одном из углов комнаты, где пол обладает наибольшей устойчивостью.
- Установите резиновые колпачки, чтобы снизить вибрацию.

⚠ ВНИМАНИЕ!

- При установке прибора на неустойчивом покрытии (например, на деревянном полу) какие-либо возникшие при этом повреждения не покрываются гарантией.

ПРИМЕЧАНИЕ

- Резиновые колпачки (номер детали **4620ER4002B**) можно приобрести в сервисном центре компании LG Electronics.

Вентиляция

- Убедитесь, что коврики и другие покрытия не мешают циркуляции воздуха вокруг машины.

Температура окружающей среды

- Не устанавливайте стиральную машину в помещениях, где температура может опускаться ниже нуля. Замерзшие шланги

могут разорваться под давлением льда. При температуре ниже точки замерзания возможно повреждение электронного блока управления.

- Если машина доставляется зимой при температуре ниже нуля, перед вводом в эксплуатацию оставьте ее на несколько часов при комнатной температуре.

Подключение к электросети

- Не используйте удлинитель или тройник.
- После использования обязательно отключите машину от розетки и перекройте подачу воды.
- Подключите машину к розетке, имеющей контакт заземления согласно действующим правилам установки электрооборудования.
- Машину нужно установить так, чтобы обеспечить удобный доступ к вилке.
- Розетка электросети должна находиться слева или справа на расстоянии не более 1 метра от устройства.

⚠ ОСТОРОЖНО!

- К ремонту устройства допускается только квалифицированный персонал. Выполнение ремонта лицами, не обладающими достаточной квалификацией и опытом, может привести к травме или серьезной неполадке. Обратитесь в ближайший сервисный центр LG.
- Вилку следует подключать к правильно установленной и заземленной согласно региональным нормам и правилам розетке.

Распаковка устройства

Снятие устройства с пенопластовой подложки

После удаления коробки и упаковочного материала необходимо поднять устройство с пенопластовой подложки.

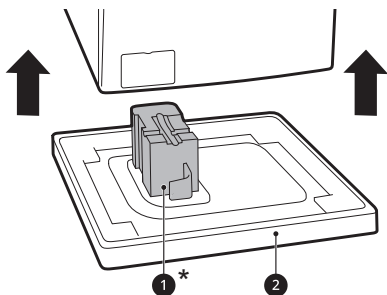

- Убедитесь, что опора барабана **1*** отсоединилась вместе с подложкой, а не застряла в нижней части устройства.
- Если потребуется положить устройство, чтобы снять картонную подложку **2**, обязательно обеспечьте защиту соответствующей боковой стенки и аккуратно положите устройство на бок. Укладывать устройство на переднюю или заднюю поверхность запрещено.

* Аксессуары могут изменяться в зависимости от приобретенной модели.

Извлечение транспортировочных болтовых соединений

Во избежание избыточных вибраций и повреждений устройства извлеките транспортировочные болты и крепления.

- 1 Начиная с двух нижних транспортировочных болтов **1**, с помощью ключа (входит в комплект) полностью

открутите все транспортировочные болты, поворачивая их против часовой стрелки.

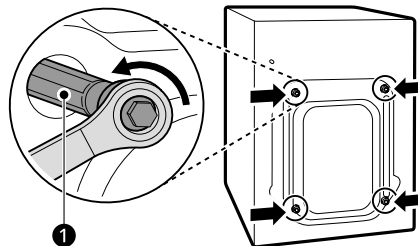

- 2 Извлеките болты, слегка раскачивая и вытягивая их наружу.

- 3 Установите в отверстия заглушки.

- Найдите крышки отверстий **2**, входящие в комплект аксессуаров или прикрепленные к задней панели.

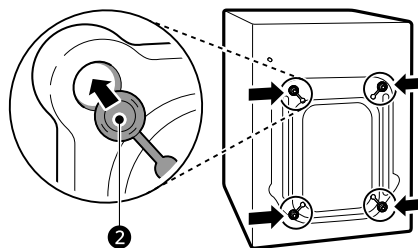

ПРИМЕЧАНИЕ

- Сохраните транспортировочные болты и крепления: они понадобятся вам позднее.
- Во избежание поломки осуществляйте транспортировку устройства в соответствии со следующими требованиями.
 - Транспортировочные болты должны быть установлены.
 - Шнур питания должен быть закреплен на задней панели устройства.

16 УСТАНОВКА

Выравнивание устройства

Проверка выравнивания

При надавливании на края верхней панели по диагонали машина не должна подниматься и опускаться (проверить в обоих направлениях).

- Если при надавливании на края верхней панели по диагонали машина качается, следует снова отрегулировать ножки.
- После установки убедитесь, что устройство идеально выровнено.

ПРИМЕЧАНИЕ

- Деревянные полы или перекрытия без промежуточных опор могут стать причиной избыточной вибрации и нарушения равновесия устройства. Во избежание избыточных шумов или вибраций рекомендуется укрепить пол или установить дополнительные опоры.
- Ни в коем случае не пытайтесь компенсировать неровности пола уложенными под машину досками, картоном и т. д.

Регулировка и выравнивание ножек

При установке устройство должно быть правильно выровнено по высоте. Неправильное выравнивание по высоте может стать причиной ненадлежащей работы и повреждений устройства.

- 1 Поверните регулируемые ножки устройства, чтобы компенсировать неровности пола.
 - Не подкладывайте кусочки дерева и других материалов под ножки устройства.

- Убедитесь, что все четыре ножки устройства касаются пола и установлены устойчиво.

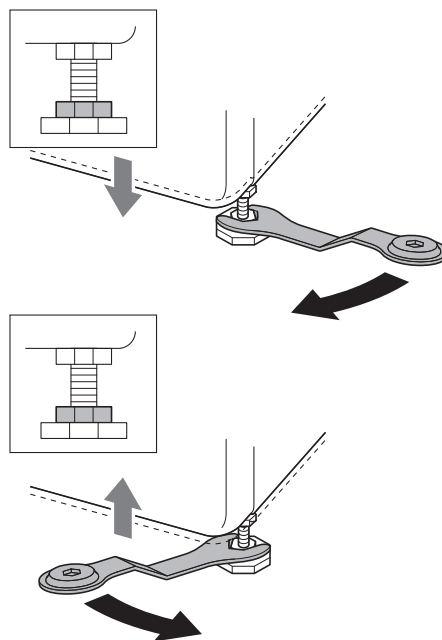

ПРИМЕЧАНИЕ

- Не устанавливайте стиральную машину на подиум, стенд или иную опору, приподнятую над уровнем пола, если она не произведена LG Electronics специально для использования с этой моделью.

- 2 Убедитесь, что машина идеально выровнена с помощью спиртового уровня **1**.

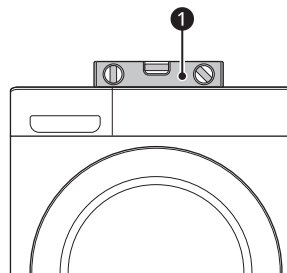

- 3** Зафиксируйте регулируемые ножки с помощью стопорных гаек **2**, закрутив их против часовой стрелки до основания устройства.

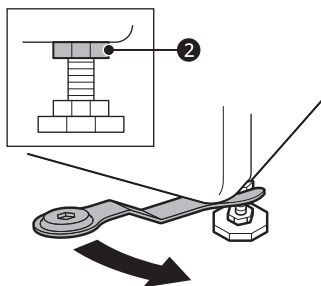

- 4** Убедитесь, что все стопорные гайки в нижней части машины надежно затянуты.

ПРИМЕЧАНИЕ

- Правильное размещение и выравнивание устройства гарантирует длительную, стабильную и надежную работу.
- Устройство должно стоять абсолютно горизонтально и устойчиво на твердом ровном полу.
- Оно не должно качаться из стороны в сторону под нагрузкой.
- Не допускайте попадания влаги на ножки стиральной машины. В противном случае может возникнуть вибрация или шум.

Использование противоскользящих листов

Работа этой функции может отличаться в зависимости от приобретенной модели. Установка устройства на скользкой поверхности может привести к избыточной вибрации. При неудачном выравнивании может возникнуть шум и вибрация. В этом случае установите под регулировочные ножки противоскользящие листы и отрегулируйте уровень.

- 1** Вымойте пол перед установкой противоскользящих листов.
- Удалите посторонние предметы и влагу сухой тряпкой. Если останется влага, противоскользящие листы могут скользить по полу.

- 2** После установки устройства в предусмотренное место отрегулируйте его уровень.

- 3** Положите противоскользящие листы клеевой стороной **1** на пол.
- Наиболее эффективно устанавливать противоскользящие листы под передние ножки. Но если это представляется затруднительным, то разместите листы под задними ножками.

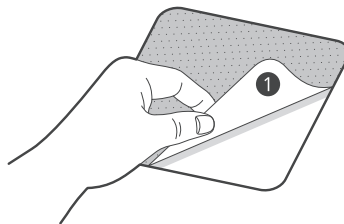

- 4** Установите устройство на противоскользящие листы.
- Не прикрепляйте противоскользящие листы клеевой стороной **1** к ножкам устройства.

ПРИМЕЧАНИЕ

- Дополнительные противоскользящие листы можно приобрести в сервисном центре компании LG Electronics.

18 УСТАНОВКА

Подключение шланга подачи воды

Примечание по подключению

- Давление подачи воды должно находиться в пределах от **50 кПа** до **800 кПа** (0,5–8,0 кгс/см²). Если давление подачи воды превышает **800 кПа**, необходимо установить устройство для снижения давления подачи.
- Периодически проверяйте состояние шланга подачи воды, при необходимости замените его.

ПРИМЕЧАНИЕ

- Не перетягивайте шланг подачи воды и не используйте механические устройства для затягивания вентилей подачи воды.
- Для подключения подачи воды дополнительная защита от противотока воды не требуется.

Проверка резинового уплотнения

К шлангам подачи воды прилагаются два резиновых уплотнения **1**. Они предназначены для предотвращения утечек воды. Убедитесь, что соединение с кранами достаточно герметичное.

- Не используйте механические приспособления для уплотнения шланга подачи воды. Изогнутый конец шланга подачи воды должен быть подключен к устройству.

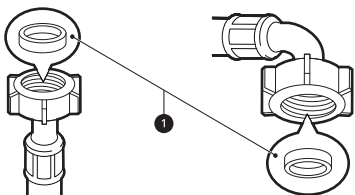

Подключение шланга к водопроводному крану

Подключение винтового шланга к крану с резьбой

Накрутите соединение шланга подачи воды на резьбу крана.

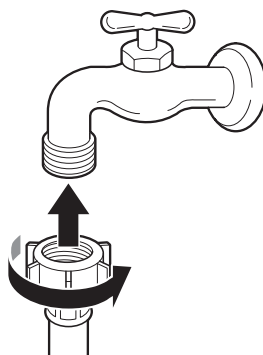

Подключение винтового шланга к крану без резьбы

- 1 Отпустите 4 крепежных винта **1**.

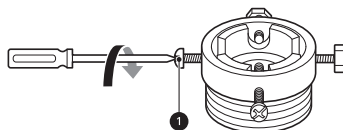

- 2 Если кран не входит в адаптер **2**, извлеките направляющую.

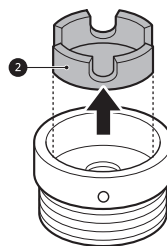

- 3 Наденьте адаптер на конец крана так, чтобы резиновое уплотнение было присоединено герметично. Затяните 4 крепежных винта.

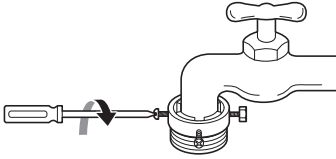

- 4 Подведите впускной шланг 3 вертикально вверх таким образом, чтобы резиновое уплотнение внутри шланга полностью прилегало к крану, затем затяните шланг, закручивая слева направо.

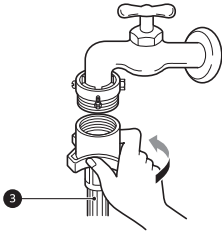

Подключение зажимного шланга к крану без резьбы

- 1 Отвинтите круглую промежуточную пластину 4 и отпустите 4 крепежных винта.

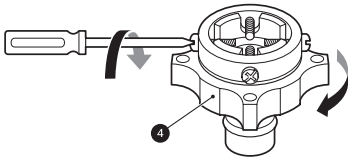

- 2 Если кран не входит в адаптер 5, извлеките направляющую.

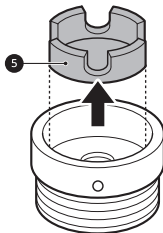

- 3 Наденьте адаптер на конец крана так, чтобы резиновое уплотнение создало герметичное соединение. Затяните 4 крепежных винта и кольцевую пластину адаптера.

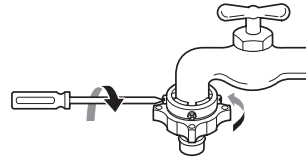

- 4 Отведите язычок защелки соединителя 6 вниз, наденьте впускной шланг на адаптер и отпустите язычок защелки соединителя. Убедитесь, что адаптер зафиксирован.

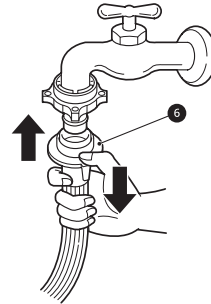

ПРИМЕЧАНИЕ

- Подключив шланг подачи воды к водопроводному крану, откройте кран, чтобы удалить посторонние вещества (грязь, песок, опилки и т. д.) из линий подачи воды. Слейте воду в ведро и проверьте температуру.

20 УСТАНОВКА

Подключение шланга к устройству

Прикрутите шланг к разъему подачи воды, расположенному в задней части устройства.

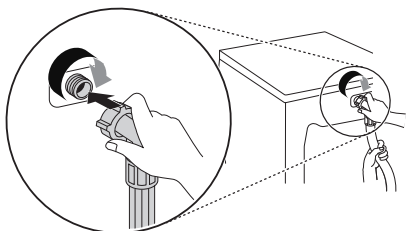

- Если модель оснащается только одним подающим вентилем, не подключайте горячую воду. Подключайте только холодную воду.

ПРИМЕЧАНИЕ

- Если после подключения возникла утечка воды через шланг, повторите процедуру. Используйте обычный кран подачи воды. Если кран квадратной формы либо слишком велик, следует вынуть направляющую перед установкой крана в адаптер.
- Убедитесь, что шланг не перекручен или не пережат.

- Правильное крепление сливного шланга предотвратит повреждение пола при утечке.

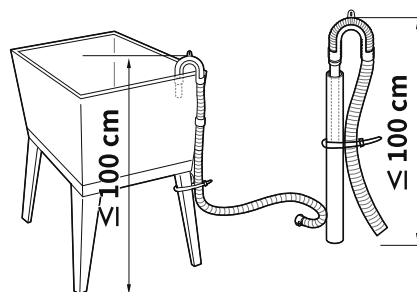
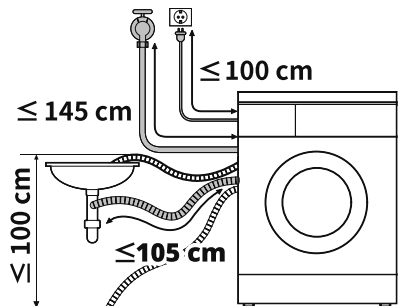

- Если сливной шланг слишком длинный, не вталкивайте его в устройство. Это может привести к повышенному шуму.
- При соединении с раковиной сливной шланг следует надежно закрепить на цепочку.

Установка сливного шланга

Установка сливного шланга с полукруглым кронштейном

Сливной шланг нельзя устанавливать выше **100 см** от пола. В противном случае вода не будет сливаться из устройства или будет сливаться медленно.

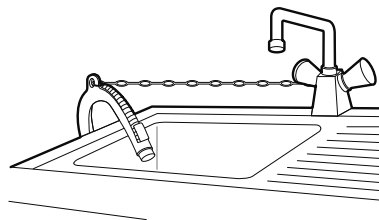

ЭКСПЛУАТАЦИЯ

Обзор правил эксплуатации

Использование машины

Перед выполнением первой стирки выберите программу **Хлопок** и добавьте половину требуемого объема средства для стирки. Запустите машину без белья. Это удалит из барабана возможный осадок и воду, которые могли остаться там при производстве.

1 Сортировка и загрузка белья.

- При необходимости рассортируйте белье по типу ткани, уровню загрязнения, цвету и размеру. Откройте дверцу и положите его в стиральную машину.

⚠ ВНИМАНИЕ!

- Прежде чем закрывать дверцу стиральной машины, убедитесь, что загруженное белье полностью находится внутри барабана и не нависает над резиновым уплотнением дверцы, где оно может быть защемлено. В противном случае это может привести к повреждению резинового уплотнения дверцы и одежды.

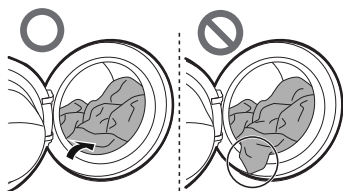

- Во избежание повреждения одежды и уплотнения дверцы уберите белье с резинового уплотнения.

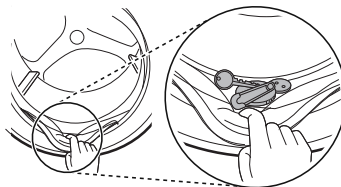

2 Включите машину.

- Чтобы включить устройство, нажмите кнопку **Питание**.

3 Выберите необходимый цикл стирки.

- Несколько раз нажмите кнопку выбора циклов или поверните переключатель циклов, пока не будет выбран требуемый цикл.
- Выберите температуру стирки и скорость отжима. Обратите внимание на бирки, содержащие инструкции по уходу за одеждой.

4 Добавьте чистящие средства или моющие средства для стирки и кондиционер для белья в соответствующее отделение лотка.

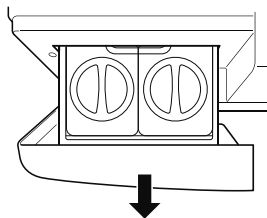

5 Запуск стирки.

- Для того чтобы запустить цикл стирки, нажмите кнопку **Пуск/Пауза**. Машина в

22 ЭКСПЛУАТАЦИЯ

течение короткого времени будет перемешивать загруженное белье без воды, чтобы измерить его массу. Если кнопка **Пуск/Пауза** не будет нажата в течение определенного времени, устройство будет выключено, а все настройки сбросятся.

6 Завершение стирки.

- После завершения цикла прозвучит мелодия. Чтобы белье меньше сминалось, сразу же выньте его из машины. Проверьте окружность уплотнения двери и выньте мелкие предметы, которые могли туда попасть.

Панель управления

Панель управления может отличаться в зависимости от модели стиральной машины.

Элементы панели управления

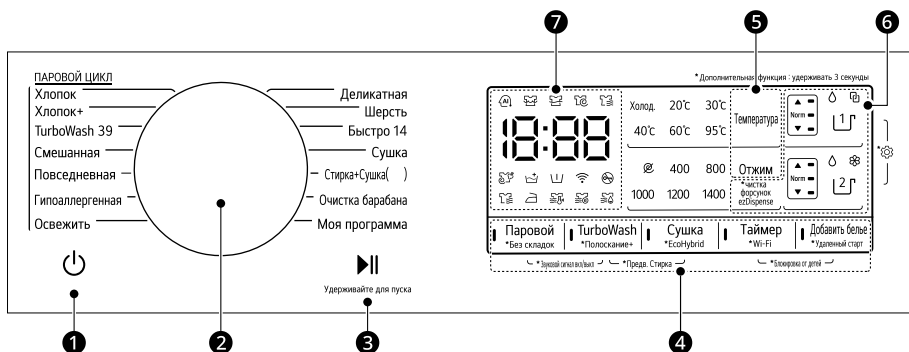

РУССКИЙ





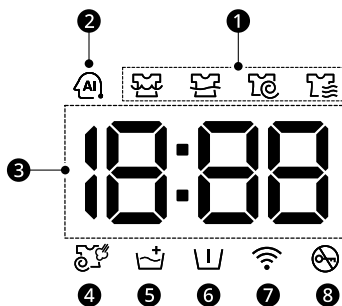

	Описание
1	<p>Кнопка включения/отключения питания Питание</p> <ul style="list-style-type: none"> Нажмите на эту кнопку, чтобы включить или выключить стиральную машину.
2	<p>Переключатель программ</p> <ul style="list-style-type: none"> Программы предназначены для разных типов тканей. Выборную программу показывает световой индикатор. <p>ПРИМЕЧАНИЕ</p> <ul style="list-style-type: none"> Стирка+Сушка(): () указывает объем сушки, который отличается для разных моделей.
3	<p>Кнопка Пуск/Пауза</p> <ul style="list-style-type: none"> Кнопка предназначена для запуска или приостановки программы стирки. Если программу стирки нужно приостановить, нажмите эту кнопку.
4	<p>Дополнительные режимы и функции</p> <ul style="list-style-type: none"> Чтобы воспользоваться дополнительными функциями, нажмите и удерживайте соответствующую кнопку в течение 3 секунд. На дисплее появится соответствующий символ. Дополнительные опции будут подсвечиваться на дисплее после выбора. <p>Удаленный старт</p> <p>Вы можете использовать приложение LG ThinQ, чтобы удаленно управлять устройством с помощью своего смартфона.</p> <ul style="list-style-type: none"> Чтобы использовать эту функцию, см. ИНТЕЛЛЕКТУАЛЬНЫЕ ФУНКЦИИ. <p>Wi-Fi</p> <p>Нажмите на кнопку Таймер и удерживайте ее в течение 3 секунд, чтобы подключить устройство к приложению LG ThinQ.</p>

24 ЭКСПЛУАТАЦИЯ

	Описание
5	<p>Кнопки выбора параметров программы стирки</p> <p>Используйте кнопки для регулировки температуры воды или скорости вращения барабана для выбранной программы.</p> <ul style="list-style-type: none"> • Соответствующие настройки отображаются на дисплее. • Нажмите на кнопку соответствующей функции, чтобы изменить настройки.
6	<p>Кнопки на лотке ezDispense</p> <ul style="list-style-type: none"> • Нажмите кнопку Dispenser 1 или Dispenser 2 для выбора функции ezDispense. • Загорится светодиодный индикатор, указывающий на тип и объем выбранного моющего средства. • Если объема моющего средства или кондиционера недостаточно; <ul style="list-style-type: none"> - При нажатии кнопки Питание: светодиодный индикатор начнет мигать и прозвучит звуковой сигнал. - Во время работы прибора : светодиодный индикатор будет мигать. <p>чистка форсунок ezDispense</p> <ul style="list-style-type: none"> • Нажмите и удерживайте кнопку Отжим в течение 3 секунд для включения функции чистка форсунок ezDispense. Используйте эту функцию, чтобы изменить тип моющего средства или кондиционера. Эта функция удаляет остатки моющего средства или кондиционера в шланге, подключенном к ezDispense (при смене типа моющего средства или кондиционера).
7	<p>Дисплей</p> <ul style="list-style-type: none"> • На дисплее отображаются настройки, приблизительное оставшееся время стирки, функции и сообщения о состоянии машины. При включении устройства на дисплее отображаются настройки по умолчанию. • В процессе автоматического определения веса загруженного белья дисплей панели управления будет мигать.

Отображение времени и состояния



	Описание
1	<p>Индикаторы состояния выполнения программы</p> <ul style="list-style-type: none"> В процессе выполнения программы стирки светодиодный индикатор активной стадии стирки будет мигать, а остальные светодиодные индикаторы будут гореть непрерывно. После завершения стадии стирки соответствующий светодиодный индикатор выключится. Если цикл стирки будет приостановлен, светодиодный индикатор активной стадии стирки перестанет мигать.
2	<p>AI DD</p> <ul style="list-style-type: none"> Функция AI DD  обеспечивает необходимые параметры вращения барабана после завершения определения объема загрузки. Функция  активируется, когда выбраны и выполняются программы Хлопок, Смешанная и Повседневная. <ul style="list-style-type: none"> При избытке моющего средства образуется слишком много пены, что препятствует качественному применению функции AI DD.
3	<p>Приблизительное оставшееся время</p> <ul style="list-style-type: none"> После выбора программы стирки на дисплее отображается время выполнения выбранной программы, заданное по умолчанию. При выборе дополнительных функций время может изменяться. Если на экране отображается значок ---, после автоматического определения объема загрузки на дисплее будет отображаться время выполнения программы. Это не является неисправностью. Отображающееся время является приблизительным. Это значение определено для стандартных условий стирки. Фактическое время также зависит от некоторых внешних факторов (веса белья, температуры окружающего воздуха, температуры подаваемой воды и т. д.).
4	<p>Значок  отображается, когда в программе используется пар.</p>
5	<p>Значок  отображается, если активирована функция Полоскание+.</p>
6	<p>Значок  отображается, если активирована функция Предв. Стирка.</p>
7	<p>Значок  отображается, если устройство подключено к домашней сети Wi-Fi.</p>
8	<p>Значок  отображается в момент запуска программы, если дверь стиральной машины заблокирована.</p>

26 ЭКСПЛУАТАЦИЯ

Подготовка загружаемого белья

Для получения оптимального результата стирки рассортируйте белье, после чего подготовьте его в соответствии с символами на бирках с инструкциями по уходу.

Сортировка одежды



- Загрязнение (сильное, обычное, легкое): рассортируйте вещи по степени загрязнения. По возможности не стирайте очень грязные вещи с менее загрязненными.
- Цвет (белый, светлый, темный): стирайте темные и цветные вещи отдельно от белых и светлых. В противном случае более светлые вещи могут окраситься или потерять свой цвет.
- Ворс (ворсистые вещи, собирающие ворс вещи): стирайте ворсистые и собирающие ворс вещи отдельно. Ворсистые вещи могут оставить ворс на других вещах.

Проверка бирок с инструкциями по уходу за одеждой

Символы указывают на состав ткани и содержат рекомендации по стирке.

Символы на бирках с инструкциями по уходу

Символ	Рекомендации по стирке / тип ткани
	<ul style="list-style-type: none"> • Нормальная стирка • Хлопок, смешанные ткани
	<ul style="list-style-type: none"> • Повседневная • Синтетика, смешанные ткани
	<ul style="list-style-type: none"> • Специальная деликатная стирка • Деликатные ткани

Символ	Рекомендации по стирке / тип ткани
	<ul style="list-style-type: none"> • Только ручная стирка • Шерсть, шелк
	<ul style="list-style-type: none"> • Не стирать

ПРИМЕЧАНИЕ

- Линии под символами указывают на тип ткани и максимальную допустимую механическую нагрузку.

Проверка одежды перед загрузкой

- Для равномерного распределения нагрузки во время отжима стирайте крупные и мелкие вещи вместе.
- Не стирайте мелкие вещи по отдельности. Добавьте одну похожую вещь или две, чтобы сбалансировать нагрузку.
- Проверьте карманы и убедитесь, что они пустые. Гвозди, закладка, спички, ручки, монеты, ключи и прочее могут повредить стиральную машину и одежду.

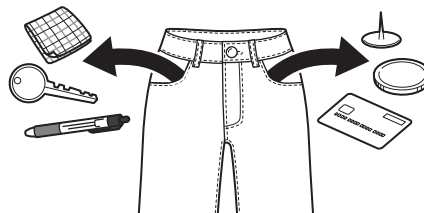

- При стирке одежды с длинными лямками завязывайте их или используйте сетчатый мешок для стирки.
- Используйте сетчатый мешок для стирки мелких предметов, таких как перчатки, чулки, колготки, нижнее белье и носки, чтобы они не застряли между барабаном и уплотнением дверцы.
- Заполняйте сетчатый мешок для стирки менее чем наполовину и стирайте его с другой одеждой. Избегайте переполнения.

или отдельной стирки, так как это может привести к дисбалансу в барабане и, соответственно, к неправильному циклу отжима.

- Застегните молнии, крючки, завяжите шнурки во избежание зацепок.
- Предварительно нанесите на пятна небольшое количество разведенного в воде моющего средства для лучшего отстирывания.

Добавление моющего средства и смягчителя

Дозирование моющего средства

- Моющее средство используется согласно инструкции производителя и выбирается с учетом типа, цвета, степени загрязнения ткани и температуры стирки. Выбирайте моющие средства, предназначенные для использования с барабанными стиральными машинами (с фронтальной загрузкой).
- Если пены слишком много, уменьшите количество моющего средства.
- При избытке моющего средства образуется слишком много пены, которая снижает качество стирки и перегружает двигатель.
- При использовании жидкого моющего средства следуйте рекомендациям производителя.
- Если программа будет запущена сразу, можно налить жидкое средство непосредственно в главный лоток для моющих средств.
- При выборе опции **Предв. Стирка** после добавления моющего средства прямо в барабан оно может быть вымыто, что снизит качество стирки. Для получения наилучших результатов используйте опцию **Предв. Стирка** с функцией **ezDispense**. Запрещено использовать основной лоток для распределения моющего средства при предварительной стирке.
- Количество добавляемого моющего средства зависит от температуры воды, жесткости воды, размера и уровня загрязнения вещей.

Для оптимального результата не добавляйте слишком много моющего средства. В противном случае пены может быть слишком много.

- При выборе моющего средства и температуры воды руководствуйтесь инструкциями, указанными на ярлыках предметов одежды.
- Для каждого типа одежды используйте соответствующее моющее средство.
 - Жидкое моющее средство обычно предназначено для какого-либо определенного типа одежды: для цветных тканей, шерсти, деликатных или темных тканей.
 - Стиральные порошки подходят для всех типов тканей.
 - Для более эффективной стирки белой и неяркой одежды используйте стиральный порошок с отбеливателем.
 - Моющее средство вымывается из раздаточного устройства в начале цикла стирки.

ПРИМЕЧАНИЕ

- Не давайте моющему средству засохнуть. Это может привести к засорению, плохому полосканию или появлению запаха.
- Полная загрузка: согласно рекомендации производителя.
- Частичная загрузка: 1/2 нормального количества белья.
- Минимальная загрузка: 1/3 полной загрузки.

Использование функции ezDispense

Когда функция **ezDispense** включена, жидкое моющее средство и кондиционер распределяются в заданных объемах в определенное время в ходе цикла.

- Наполненного до максимума отсека с моющим средством хватает примерно на 20 стандартных циклов при наполовину загруженном барабане.

28 ЭКСПЛУАТАЦИЯ

- При настройках по умолчанию распределяется по **42 мл** моющего средства и **30 мл** кондиционера на **4–6 кг** белья средней степени загрязнения. Эти настройки можно изменить с помощью кнопки **Dispenser 1** или **Dispenser 2**. См. подробности в пункте **Дополнительные режимы и функции** в главе **ЭКСПЛУАТАЦИЯ**.

- 1 Медленно выдвигайте раздаточный лоток моющего средства до упора.

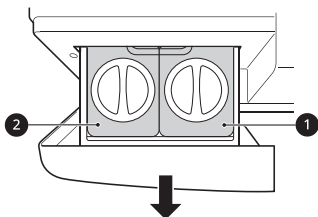

- 1 Отсек для жидкого моющего средства
- 2 Отсек для жидкого кондиционера для белья или жидкого моющего средства

- 2 Чтобы открыть крышки отсеков **ezDispense**, поверните их по направлению против часовой стрелки.

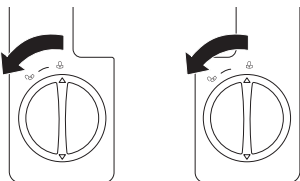

- 3 Добавьте моющее средство и кондиционер в соответствующие отсеки до линии **MAX**.

- Лоток **ezDispense** имеет два отсека. Налейте жидкое моющее средство в отсек справа, а жидкий кондиционер для белья — в отсек слева. Если моющее средство было добавлено в отсек **2**, использовать жидкий кондиционер для белья запрещено.
- Не помещайте в отсеки **ezDispense** жидкий или порошковый отбеливатель, а также порошковые или листовые моющие средства или кислотные растворы, например уксус.

- Не помещайте в лоток моющие средства/кондиционер высокой вязкости, так как они могут прилипнуть к лотку для моющих средств и не будут распределяться должным образом.
- Перед установкой лотка **ezDispense** удалите остатки моющего средства с его наружной поверхности.
- Не наполняйте отсеки слишком быстро. Добавляйте моющее средство и кондиционер для белья медленно во избежание переливов.

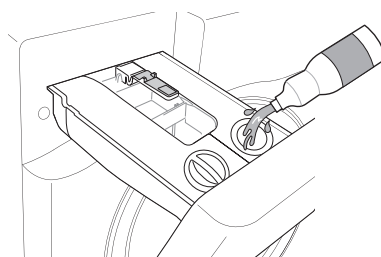

- 4 После наполнения отсеков наденьте крышки и поверните их по часовой стрелке до плотного закрытия.

- Плотно закройте крышки на отсеках **ezDispense**, чтобы максимально уменьшить контакт с воздухом, из-за которого содержимое отсеков может затвердеть, а также избежать их неравномерного распределения. Следите за крышками во избежание их утери.

- 5 Перед началом цикла медленно закройте раздаточный лоток.

- Захлопывание лотка для моющих средств может привести к попаданию моющего средства в другой отсек или его направлению в барабан раньше времени, предусмотренного программой.
- Будьте осторожны: закрывая лоток для моющих средств, не прищемите пальцы.
- После завершения цикла стирки в отсеках лотка для средств для ручной стирки может остаться немного воды.

⚠ ВНИМАНИЕ!

- Плотно закройте крышки и лоток перед использованием. В противном случае моющее средство и кондиционер могут затвердеть или пролиться.
- Медленно и осторожно выдвиньте раздаточный лоток моющего средства обеими руками. Несоблюдение данного требования может привести к повреждению стиральной машины либо утечке моющего средства или кондиционера через вентиляционные отверстия.
- Моющее средство или кондиционер, которые остаются в отсеках **ezDispense** в течение длительного времени, могут затвердеть и не растворяться полностью.
- Не извлекайте лоток для моющих средств во время работы устройства.
- Удалите моющее средство/кондиционер из отсеков **ezDispense** перед перемещением или изменением положения стиральной машины.
- Отсек **ezDispense** должен быть расположен ровно, чтобы содержимое не вытекало.

Использование функции ручного распределения

Добавьте моющее средство в устройство ручного распределения.

- 1 Нажмите кнопку **Dispenser 1** или **Dispenser 2** несколько раз для отключения функции **ezDispense**.

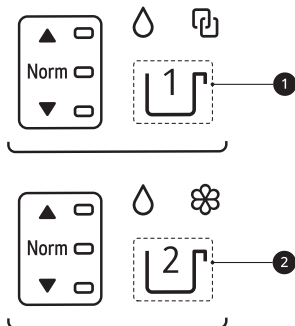

1 Кнопка **Dispenser 1**

- 2 Кнопка **Dispenser 2**

- 2 Откройте раздаточный лоток для моющих средств.

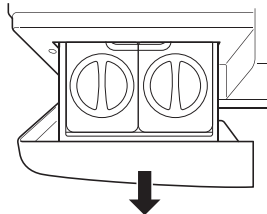

- 3 Загрузите белье для стирки в соответствующие отсеки устройства ручного распределения.

- Используйте основной отсек для моющего средства в устройстве ручного распределения для порошкообразных или жидких моющих средств.
- Не добавляйте в устройство ручного распределения моющие средства в виде пластин, таблеток или пакетиков.
- В случае использования пакетиков моющего средства для одной стирки поместите пакетик в барабан перед загрузкой белья. Не добавляйте в устройства распределения пакетика с жидкими или порошкообразными моющими средствами.

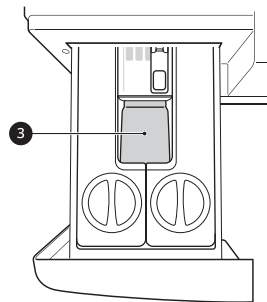

- 3 Основной отсек для моющих средств

30 ЭКСПЛУАТАЦИЯ

4 Осторожно закройте раздаточный лоток для моющих средств, прежде чем запустить цикл стирки.

- Захлопывание раздаточного лотка для моющих средств может привести к попаданию моющего средства в другой отсек или его направлению в барабан раньше времени, предусмотренного программой.

⚠ ВНИМАНИЕ!

- Не кладите на стиральную машину и не храните на ней средства для стирки, такие как моющее средство, отбеливатель или жидкий кондиционер для белья. Эти изделия могут повредить покрытие и элементы управления стиральной машины.

ПРИМЕЧАНИЕ

- Запрещено использовать основной отсек для распределения моющих средств для предварительной стирки.
- При добавлении таблеток моющего средства и смягчителя воды не забудьте отключить функцию **ezDispense**.

Основной отсек для моющих средств

Данный отсек предназначен для моющего средства для цикла основной стирки. Рекомендуется добавлять в него порошкообразные моющие средства.

- Допускается добавление в отсек моющих средств для основной стирки жидкого или сохраняющего цвет порошкообразного отбеливателя при использовании моющего средства того же типа. Не смешивайте жидкости и порошки.
- При использовании труднорастворимого или высоковязкого моющего средства в распределительном устройстве накапливаются остатки, образующие засор.
- Не забудьте отключить функцию **ezDispense**.

Добавление таблеток моющего средства

Для стирки также можно использовать моющее средство в таблетках.

- 1** Откройте дверцу и положите таблетки моющего средства в барабан.
- 2** Положите в барабан белье и закройте дверцу.

ПРИМЕЧАНИЕ

- Не помещайте таблетки в лоток для моющих средств.

Добавление смягчителя воды

В регионах с очень жесткой водой для сокращения расхода порошка могут использоваться смягчители воды, в том числе средства, предотвращающие образование накипи.

- Сначала добавляйте моющее средство, а затем — смягчитель воды. Используйте количество моющего средства и смягчителя, указанное на упаковке.

Таблица программ

Программа стирки

РУССКИЙ

Хлопок	40 °C (Холод. до 95 °C)	Максимальная загрузка: номинальная
Описание	Предназначена для стирки белья с обычной степенью загрязнения при помощи сочетания различных движений барабана.	

Хлопок+	60 °C (Холод. до 60 °C)	Максимальная загрузка: номинальная
Описание	Предназначена для стирки белья с обычной степенью загрязнения при помощи различных движений барабана, но при более низких затратах энергии, чем при использовании программы Хлопок с аналогичными параметрами.	

TurboWash 39	40 °C (Холод. до 60 °C)	Максимальная загрузка: 5 кг
Описание	Эта стиральная машина способна выполнить стирку слабо загрязненного белья при загрузке наполовину примерно за 39 минут, для чего использует 4 струи воды, работающие во время стирки и полоскания.	

Смешанная	40 °C (Холод. до 60 °C)	Максимальная загрузка: 4 кг
Описание	Предназначена для одновременной стирки белья смешанного типа. <ul style="list-style-type: none"> Используется для разных видов тканей, за исключением особых (шелк/тонкая ткань, спортивная одежда, темная одежда, шерсть, пуховые вещи/шторы). 	

Повседневная	40 °C (Холод. до 60 °C)	Максимальная загрузка: 4 кг
Описание	Программа для стирки белья, не требующего глажки после стирки. <ul style="list-style-type: none"> Используется для вещей из полиамида, акрила, полиэстера. 	

Гипоаллергенная	60 °C	Максимальная загрузка: 4 кг
Описание	Помогает минимизировать количество веществ, вызывающих аллергические реакции. <ul style="list-style-type: none"> Хлопок, нижнее белье, наволочки, простыни, детские вещи. 	

32 ЭКСПЛУАТАЦИЯ

Освежить	-	Максимальная загрузка: 3 шт.
Описание	Использует пар для снижения количества складок на сухой одежде, например рубашках или блузах из хлопчатобумажных или смешанных тканей. <ul style="list-style-type: none"> Сразу после завершения программы белье может быть влажным. Разместите белье на вешалке для завершения сушки. 	
Деликатная	20 °C (Холод. до 40 °C)	Максимальная загрузка: 3 кг
Описание	Программа для стирки нижнего белья, тонких и кружевных изделий, предназначенных для машинной стирки.	
Шерсть	30 °C (Холод. до 40 °C)	Максимальная загрузка: 2 кг
Описание	Используется для стирки одежды из деликатных тканей, пригодных для ручной и машинной стирки, например шерстяных изделий, нижнего белья, платьев т. д. <ul style="list-style-type: none"> Используйте стиральный порошок для шерстяных изделий, пригодных для машинной стирки 	
Быстро 14	20 °C (от 20 °C до 40 °C)	Максимальная загрузка: 2 кг
Описание	Используется для стирки небольших количеств слабо загрязненного белья примерно за 14 минут.	
Сушка	-	Максимальная загрузка: номинальная (Сушка)
Описание	Использует автоматические программы для сушки большей части белья. <ul style="list-style-type: none"> Для наиболее равномерной сушки все вещи должны быть сходной толщины и из сходных материалов. 	
Стирка+Сушка	40 °C (Холод. до 95 °C)	Максимальная загрузка: номинальная (Сушка)
Описание	Стирает и сушит белье с использованием одной и той же программы.	
Очистка барабана	-	-
Описание	Функция предназначена для очистки внутренней части барабана устройства.	
Моя программа	-	-
Описание	Эта программа позволяет загружать в устройство новые и специальные программы стирки с вашего смартфона. Программа по умолчанию — Полоск.+Отжим.	

ПРИМЕЧАНИЕ

- Выберите температуру воды, соответствующую выбранной программе стирки. Во избежание повреждения одежды следуйте инструкциям производителя, приведенным на бирках одежды или в специальных руководствах.
- Выбирайте для программ необходимую температуру стирки и скорость вращения барабана.
- Фактическая температура воды может отличаться от указанной для данной программы стирки.
- Рекомендуется использовать нейтральное моющее средство.

Дополнительные опции

*1 Данная функция добавляется в программу автоматически, ее нельзя удалить.

ПРИМЕЧАНИЕ

- Функцию **Полоскание+** можно выбрать для всех программ стирки в данной таблице, за исключением программ **Сушка** и **Освежить**.
- Функции **Таймер** и **Добавить белье** можно выбрать для всех программ стирки в данной таблице, за исключением программы **Освежить**.

Программ а	Паровой	Без складок	TurboWash	Сушка	EcoHybrid	Предв. Стирка
Хлопок	●	●	●	●	●	●
Хлопок+	●	●	●	●	●	●
TurboWash 39	●	●	●*1	●	●	●
Смешанная	●	●	●	●	●	●
Повседневная	●	●	●	●	●	●
Гипоаллергенная	●*1			●	●	
Освежить	●*1					
Деликатная			●			
Шерсть						
Быстро 14			●*1	●	●	

34 ЭКСПЛУАТАЦИЯ

Программа	Паровой	Без складок	TurboWash	Сушка	ЕcoHybrid	Предв. Стирка
Сушка				●*1	●	
Стирка+Сушка	●			●*1	●	●

Выбираемая скорость вращения барабана при отжиге

Программа	Скорость вращения барабана	
	По умолчанию	Доступно
Хлопок	1400 об/мин	Все
Хлопок+	1400 об/мин	Все
TurboWash 39	1200 об/мин	От 400 до 1400 об/мин
Смешанная	1000 об/мин	Все
Повседневная	1400 об/мин	Все
Гипоаллергенная	1400 об/мин	Все
Освежить	-	-
Деликатная	800 об/мин	До 800 об/мин
Шерсть	800 об/мин	До 800 об/мин
Быстро 14	400 об/мин	Все
Сушка	-	-/От 1000 до 1400 об/мин
Стирка+Сушка	1400 об/мин	От 1000 до 1400 об/мин

ПРИМЕЧАНИЕ

- Фактическая максимальная скорость вращения барабана может изменяться в зависимости от условий загрузки. Указанные выше значения округляются до ближайшей сотни.

Программа сушки

Общие советы по выполнению сушки

Для сушки большинства вещей используются автоматические программы. Электронные датчики измеряют температуру на выходе, чтобы увеличить или уменьшить температуру сушки, сокращая время реакции и четко контролируя температуру.

- Холодная вода из крана должна быть оставлена включенной во время циклов сушки.
- Это устройство позволяет без труда выбрать автоматический процесс от стирки до сушки.
- Для наиболее равномерной сушки все вещи должны быть сходной толщины и из сходных материалов.
- Не загружайте слишком большое количество вещей в барабан устройства. Вещи должны легко переворачиваться.
- Если необходимо открыть дверцу и вынуть белье до окончания программы, нажмите кнопку **Пуск/Пауза**.
- После завершения сушки на дисплее появится End. Если через некоторое время одежда не выгружается из барабана, на дисплее отображается Cd, и машина периодически опрокидывает одежду примерно 4 часа, чтобы уменьшить складки. Чтобы остановить эту функцию, нажмите любую кнопку и выгрузите одежду из барабана.

Шерстяные вещи

Не сушите шерстяные вещи в машине. Расправьте их на горизонтальной поверхности и высушите в таком положении.

Тканые и вязаные материалы

Некоторые тканые и вязаные материалы дают усадку. Степень усадки зависит от качества ткани.

Обязательно растягивайте их сразу после сушки.

Плиссе и синтетика

Не перегружайте устройство. Чтобы уменьшить количество складок, выньте плиссированные вещи сразу после остановки устройства.

Детские вещи и ночные рубашки

Обязательно сверьтесь с инструкциями производителя.

Одеяла и пуховые вещи

Перед выбором программы стирки ознакомьтесь с информацией на бирках с инструкциями по уходу на одеялах и пуховых вещах. Некоторые одеяла и пуховые вещи могут усаживаться от нагретого воздуха.

Резина и пластики

Не сушите вещи, полностью или частично изготовленные из резины или пластика, такие как:

- Фартуки, нагрудники, чехлы для кресел
- Занавески и скатерти
- Коврики для ванной

Стекловолокно

Не сушите в устройстве вещи из стекловолокна. Частицы стекла, оставшиеся в устройстве, могут прилипнуть к одежде и вызвать раздражение на коже.

ПРИМЕЧАНИЕ

- Если выключить устройство в процессе сушки, в целях безопасности двигатель вентилятора сушки может проработать еще 60 секунд.
- Будьте осторожны, когда достаете белье из устройства: белье или устройство может иметь высокую температуру.
- Расчетное время сушки отличается от фактического времени сушки во время автоматического цикла. Тип ткани, размер нагрузки, и сухость влияют на выбранное время сушки.
- Если выбрать только сушку, для экономии энергии автоматически включится отжим.

36 ЭКСПЛУАТАЦИЯ

Использование программы сушки

Вы можете создать пользовательскую программу, выбрав необходимые из следующих функций сушки.

Стандарт

Сокращает время сушки и экономит электроэнергию при сушке белья.

- Тип ткани: хлопковые и льняные изделия, например, хлопковые полотенца, майки и одежда из льна.
- Максимальная загрузка: **номинальная**

Время 30/60/120 минут

Время сушки можно изменить в соответствии с максимальной загрузкой.

- Тип ткани: хлопковые изделия, полотенца
- Максимальная загрузка: **1 кг (30 минут), 2 кг (60 минут), 4 кг (120 минут)**

Для глажки

Подходит для облегчения глажки белья, которое после сушки остается во влажном состоянии.

- Тип ткани: хлопковые и льняные изделия, которые готовы для глажки после окончания цикла сушки.
- Максимальная загрузка: **номинальная**

Низкая температура

Подходит для сушки при низкой температуре, чтобы снизить вред для белья.

- Тип ткани: предназначена для сушки деликатных тканей.
- Максимальная загрузка: **3,5 кг**

Стандарт Эко

Подходит для интенсивной сушки.

- Тип ткани: хлопковые и льняные изделия, например, хлопковые полотенца, майки и одежда из льна.
- Максимальная загрузка: **номинальная**



ПРИМЕЧАНИЕ

- Максимальный объем загрузки белья для стирки в два раза превышает максимальный

объем загрузки белья для сушки. Если машина используется в том числе для сушки белья, для обеспечения ее эффективности следует сократить объем загрузки белья для стирки. В случае полной загрузки барабана при стирке до начала цикла сушки следует извлечь половину белья.

- Все циклы сушки начинаются с короткого цикла отжима для удаления из белья максимального количества влаги до начала сушки.





Использование функций стирки и сушки

- 1 Подготовьте белье и загрузите его в барабан.
 - Для обеспечения эффективности сушки все загружаемые изделия должны быть изготовлены из одинакового материала одинаковой толщины.
 - Не перегружайте барабан. В нем должно оставаться место, позволяющее вещам свободно переворачиваться.
- 2 Нажмите кнопку **Питание**.
- 3 Выберите программу стирки.
- 4 Добавьте моющее средство.
- 5 Несколько раз нажмите кнопку **Сушка**, чтобы выбрать одну из следующих функций.
 -  **Стандарт** - предназначена для стандартной сушки белья.
 - **Время 30/60/120 минут**: предназначена для сушки белья в течение заданного времени.
 -  **Для глажки** - предназначена для легкой сушки белья перед глажкой, при этом белье остается слегка влажным.

-  Низкая температура - предназначена для сушки деликатных тканей.

6 Нажмите кнопку **Пуск/Пауза**.

Использование только функции сушки

- 1 Подготовьте белье и загрузите его в барабан.
 - Для обеспечения эффективности сушки все загружаемые изделия должны быть изготовлены из одинакового материала одинаковой толщины.
 - Не допускайте избыточной загрузки барабана. В барабане должно быть достаточно места для переворачивания белья.
- 2 Нажмите кнопку **Питание**.
 - Не выбирайте программу стирки и не добавляйте моющее средство.
- 3 Несколько раз нажмите кнопку **Сушка**, чтобы выбрать одну из следующих функций.
 -  Стандарт - предназначена для стандартной сушки белья.
 -  Время 30/60/120 минут: предназначена для сушки белья в течение заданного времени.
 -  Для глажки - предназначена для легкой сушки белья перед глажкой, при этом белье остается слегка влажным.
 -  Низкая температура - предназначена для сушки деликатных тканей.
 -  Стандарт Эко - предназначена для сушки более плотных тканей.

4 Нажмите кнопку **Пуск/Пауза**.

ПРИМЕЧАНИЕ

- Если вы выберете эту программу, вы не сможете выбрать программу сушки. В этом случае дважды нажмите кнопку **Питание**, чтобы отключить и снова включить стиральную машину.

Использование сушки с воздушным конденсированием без воды

EcoHybrid

Для выполнения сушки с воздушным конденсированием (без потребления воды) имеется функция **EcoHybrid**.

- 1 Подготовьте белье и загрузите его в барабан.
 - Для обеспечения эффективности сушки все загружаемые изделия должны быть изготовлены из одинакового материала одинаковой толщины.
 - Не допускайте избыточной загрузки барабана. В барабане должно быть достаточно места для переворачивания белья.
- 2 Нажмите кнопку **Питание**.
- 3 Выберите программу сушки.
- 4 Нажмите кнопку **Сушка** и удерживайте ее нажатой 3 секунды.
- 5 Нажмите кнопку **Пуск/Пауза**.

38 ЭКСПЛУАТАЦИЯ

Дополнительные режимы и функции

Для задания собственных настроек программ можно использовать дополнительные режимы и функции.

Выбор программы стирки

Для каждой программы предусмотрены настройки по умолчанию, которые выбираются автоматически. Вы можете изменить эти настройки с помощью следующих кнопок.

Температура

Данная кнопка используется для установки температуры стирки для выбранной программы.

- Нажмите и удерживайте кнопку **Температура** до появления необходимого значения на дисплее.
- Выберите температуру воды, подходящую для загруженного белья. Для получения оптимального результата следуйте рекомендациям на ярлыках одежды.

Отжим

Скорость отжима можно выбрать, нажав на эту кнопку несколько раз.

- Нажмите кнопку **Отжим**, чтобы выбрать скорость вращения барабана.

ПРИМЕЧАНИЕ

- Если выбрана скорость отжима ∞ , барабан стиральной машины будет вращаться перед сливом.

Полоскание+

Использовать данную функцию рекомендуется людям с аллергией на средства для стирки.

- Нажмите и удерживайте кнопку **TurboWash** в течение 3 секунд. Добавление повторного полоскания.

Для создания пользовательской программы стирки выполните следующие шаги

- 1 Подготовьте белье и загрузите его в барабан.
- 2 Нажмите кнопку **Питание**.
- 3 Добавьте моющее средство.
- 4 Выберите программу стирки.
- 5 Выберите необходимые параметры программы стирки с помощью кнопок (**Температура**, **Отжим** и **Полоскание+**).
- 6 Нажмите кнопку **Пуск/Пауза**.

Использование только функции отжима

- 1 Подготовьте белье и загрузите его в барабан.
- 2 Нажмите кнопку **Питание**.
 - Не выбирайте программу стирки и не добавляйте моющее средство.
- 3 Нажмите кнопку **Отжим**.
- 4 Нажмите кнопку **Пуск/Пауза**.

ПРИМЕЧАНИЕ

- Если вы выберете эту программу стирки, вы не сможете выбрать только цикл отжима. В этом случае дважды нажмите на кнопку

Питание, чтобы отключить и снова включить стиральную машину.

Использование специальных функций

Вы можете создать пользовательские программы, выбрав необходимые из следующих специальных функций.

Паровой

Данная функция позволяет добиться большей эффективности стирки.

Без складок

Данную функцию можно использовать для снижения количества складок путем отпаривания после отжима.

ПРИМЕЧАНИЕ

- При выборе этой функции одежда на короткое время будет переворачиваться каждые несколько минут в течение не более 30 минут после завершения выбранной программы. Во время работы этой функции на дисплее отображается индикация End.

TurboWash

Данная функция позволяет сократить время выполнения программы без ущерба для эффективности стирки.

Для выбора какой-либо специальной функции выполните следующие шаги.

- 1 Нажмите кнопку **Питание**.
- 2 Выберите программу стирки.
- 3 Выберите необходимые параметры программы стирки с помощью кнопок (**Температура**, **Отжим** и **Полоскание+**).

- 4 Для использования специальных функций
Вариант 1: нажмите кнопку **Паровой** или **TurboWash**.

Вариант 2: нажмите и удерживайте кнопку **Паровой** в течение 3 секунд, чтобы выбрать функцию **Без складок**.

- 5 Нажмите кнопку **Пуск/Пауза**.

Использование основных функций

Вы можете создать пользовательскую программу, выбрав необходимые из следующих основных функций.

Предв. Стирка

Использовать данную функцию рекомендуется при стирке белья с высокой степенью загрязнения.

- 1 Нажмите кнопку **Питание**.
- 2 Выберите программу стирки.
- 3 Одновременно нажмите кнопки **TurboWash** и **Сушка** и удерживайте их в течение 3 секунд.

- 4 Нажмите кнопку **Пуск/Пауза**.

Добавить белье

Данную функцию можно использовать для добавления или извлечения белья из барабана стиральной машины после запуска программы стирки.

- 1 Нажмите кнопку **Питание**.
- 2 Выберите программу стирки.
- 3 Нажмите кнопку **Пуск/Пауза**.

40 ЭКСПЛУАТАЦИЯ

4 Нажмите кнопку **Добавить белье**, если необходимо добавить или извлечь белье.

5 Когда дверца будет автоматически разблокирована, откройте ее и добавьте или извлеките белье.

6 Закройте дверцу и нажмите кнопку **Пуск/Пауза**.

ПРИМЕЧАНИЕ

- Если стиральная машина заполнена водой или выполняется стирка горячей водой, в целях безопасности дверца должна оставаться закрытой. При этом добавлять белье нельзя.

Таймер

Эта функция задается, чтобы машина автоматически включилась и закончила стирку через указанный промежуток времени.

- 1** Нажмите кнопку **Питание**.
- 2** Выберите программу стирки.
- 3** Нажмите кнопку **Таймер**, если необходимо добавить или извлечь белье.

4 Нажмите кнопку **Пуск/Пауза**.

ПРИМЕЧАНИЕ

- За исключением светодиодной кнопки **Таймер**, все светодиоды на панели управления будут отключены в течение 20 минут. Работа этой функции может отличаться в зависимости от приобретенной модели.
- Задаваемое время — это время завершения цикла программы, а не его начала. Фактическое время работы зависит от

температуры воды, загрузки и других факторов.

- Для отмены функции задержки по времени необходимо, чтобы была нажата кнопка **Питание**.
- При использовании этой функции старайтесь не использовать жидкие моющие средства.

Использование лотка ezDispense

Используйте кнопки **Dispenser 1** и **Dispenser 2** для настройки и контроля функции **ezDispense**.

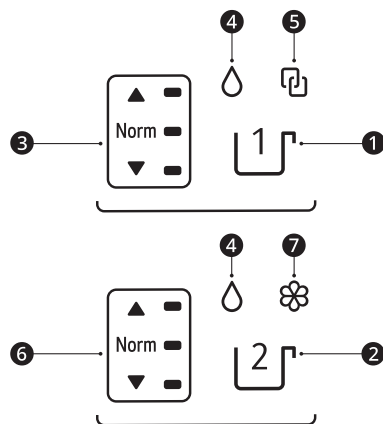

- 1** Кнопка **Dispenser 1**
- 2** Кнопка **Dispenser 2**
- 3** Индикатор кнопок
- 4** Индикатор жидкого моющего средства
- 5** Индикатор связи (использование только жидкого моющего средства в обоих отсеках)
- 6** Индикатор кнопок
- 7** Индикатор жидкого кондиционера для белья

ПРИМЕЧАНИЕ

- Индикатор моющего средства или кондиционера для белья может мигать, а звуковой сигнал может подаваться даже при наличии достаточного количества моющего

средства или кондиционера для белья еще примерно для 2–4 программ стирки;

- Если индикатор жидкого моющего средства **4** и индикатор кнопок **5**, **6** мигают и подается звуковой сигнал, долейте моющее средство в отсек до отметки **MAX**.
- Если индикатор жидкого кондиционера для белья **7** и индикатор кнопок **6** мигают и подается звуковой сигнал, долейте кондиционер для белья в отсек до отметки **MAX**.
- Согласно настройкам по умолчанию моющее средство распределяется из отсека **Dispenser 1**, а кондиционер для белья — из отсека **Dispenser 2**.

Изменение уровня распределения для единичной загрузки

- 1 Нажмите кнопку **Питание**.
- 2 Поверните тумблер для выбора желаемого цикла.
- 3 Чтобы увеличить или уменьшить распределяемый объем по сравнению с настройками по умолчанию, нажмите кнопку **Dispenser 1** или **Dispenser 2**.

Индикатор кнопок	Распределяемый объем*1
	Больше (110 %)
	Нормально (100 %)
	Меньше (90 %)

Индикатор кнопок	Распределяемый объем*1
	Откл. (0 %)

*1 Согласно настройкам по умолчанию, распределяется по **42 мл** моющего средства и **30 мл** кондиционера для белья при загрузке белья массой **4–6 кг** средней степени загрязнения.

- 4 Нажмите кнопку **Пуск/Пауза**.

ПРИМЕЧАНИЕ

- При настройке объемов заполнения лотка **ezDispense** для стандартной загрузки **4–6 кг** используйте рекомендации производителя, указанные на упаковке моющего средства или кондиционера для ткани.
- В большинстве циклов по умолчанию используются установленные вами объемы, которые отображаются светодиодными индикаторами на кнопках **Dispenser 1** и **Dispenser 2**.
- При выполнении циклов **Деликатная**, **Освежить**, **Шерсть**, **Сушка** и **Очистка барабана** функция **ezDispense** отключена по умолчанию.

Изменение установленных объемов дозирования моющего средства

Согласно настройкам по умолчанию, распределяется по **42 мл** моющего средства и **30 мл** кондиционера для белья при загрузке белья массой **4–6 кг** средней степени загрязнения.

Моющее средство используется согласно инструкции производителя и выбирается с учетом типа, цвета, степени загрязнения ткани и температуры стирки.

- 1 Нажмите кнопку **Питание**.

42 ЭКСПЛУАТАЦИЯ

- 2** Изменение установленных объемов дозирования.
- **Dispenser 1:** Нажмите кнопку **Dispenser 1** и удерживайте ее в течение 3 секунд.
 - **Dispenser 2:** Нажмите кнопку **Dispenser 2** и удерживайте ее в течение 3 секунд.
- 3** Поверните тумблер для увеличения или уменьшения объема моющего средства или кондиционера для белья. Объем отображается на экране.
- Объемы по умолчанию можно увеличивать или уменьшать с шагом в **1 мл** в пределах диапазона от **9 мл** до **150 мл**. Распределяемый объем может незначительно варьироваться в зависимости от модели.
- 4** Сохраните изменения по умолчанию.
- **Dispenser 1:** Нажмите кнопку **Dispenser 1** и удерживайте ее в течение 3 секунд.
 - **Dispenser 2:** Нажмите кнопку **Dispenser 2** и удерживайте ее в течение 3 секунд.

Использование жидкого моющего средства в обоих раздаточных лотках

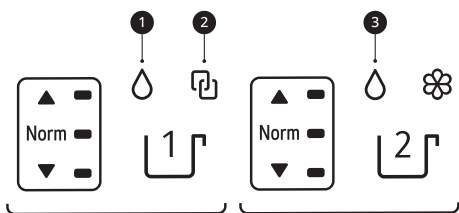

ПРИМЕЧАНИЕ

- Если вы настраиваете оба раздаточных лотка на использование жидкого моющего средства, вы не можете использовать раздаточный лоток для жидкого кондиционера.
- Если вы хотите использовать жидкий кондиционер:

- После завершения программы выберите **Полоск.+Отжим** (Моя программа, используемая по умолчанию) и налейте кондиционер непосредственно в барабан или в основной отсек для моющих средств.
- При запуске Моей программы, функция **Полоск.+Отжим** недоступна.

Настройка Диспенсера 2 для распределения одинакового жидкого моющего средства

- 1 Нажмите кнопку **Питание**.
- 2 Нажмите кнопки **Dispenser 1** и **Dispenser 2** и удерживайте их в течение 3 секунд.
- 3 Нажмите кнопку **Dispenser 1**. Загорится индикатор связи **2**.
 - Индикатор жидкого моющего средства **1** всегда включен.
 - Если выбран индикатор связи **2**, то использовать кнопку **Dispenser 2** невозможно.

- 4 Чтобы сохранить изменения, одновременно нажмите и удерживайте кнопки **Dispenser 1** и **Dispenser 2** в течение 3 секунд.

Настройка Диспенсера 2 для распределения другого моющего средства

- 1 Нажмите кнопку **Питание**.
- 2 Нажмите кнопки **Dispenser 1** и **Dispenser 2** и удерживайте их в течение 3 секунд.
- 3 Нажмите кнопку **Dispenser 2**. Загорится индикатор жидкого моющего средства **3**.
- 4 Чтобы сохранить изменения, одновременно нажмите и удерживайте

кнопки **Dispenser 1** и **Dispenser 2** в течение 3 секунд.

Очистка насосной системы ezDispense

Используйте эту функцию, чтобы изменить тип моющего средства или кондиционера. Эта функция удаляет остатки моющего средства или кондиционера в шланге, подключенном к **ezDispense 1** (при смене типа моющего средства или кондиционера).

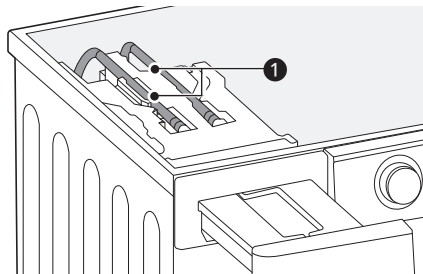

ПРИМЕЧАНИЕ

- Данную функцию следует запускать один раз в месяц (или чаще при необходимости), чтобы удалить отложения моющего средства и другие отложения.
- Если вы не очистите отсек **ezDispense**, в подсоединенном шланге останется моющее средство или кондиционер.
- Использование данной функции может привести к образованию пены в барабане.

1 Вымойте отсеках **ezDispense**, который необходимо очистить. См. подробности в разделе **Регулярная очистка устройства** в главе **ТЕХНИЧЕСКОЕ ОБСЛУЖИВАНИЕ**.

2 Наполните водой отсек, подлежащий очистке, до линии **MAX**.

3 Нажмите кнопку **Питание**.

4 Нажмите и удерживайте кнопку **Отжим** в течение 3 секунд, чтобы очистить подсоединенный шланг. Если выбрана данная опция, на дисплее отобразится **dCL**.

5 Нажмите кнопку **Dispenser 1** или **Dispenser 2** для выбора отсека, подлежащего очистке.

- Оба отсека можно чистить одновременно.

6 Нажмите кнопку **Пуск/Пауза**. Функция отключается в течение 16 минут.

Настройки

Блокировка от детей

Эта функция предназначена для блокировки управления. Она не позволяет детям вносить изменения в параметры программы и управлять устройством.

ПРИМЕЧАНИЕ

- При установке данной функции будут заблокированы все кнопки, кроме кнопки **Питание**.
- Если элементы управления заблокированы, значок **CL** и значение оставшегося времени будут попеременно отображаться на дисплее до отключения данной функции.
- Отключение питания не ведет к сбросу данной функции. Для получения доступа к другим функциям необходимо сначала деактивировать данную функцию.

Блокировка панели управления

1 Включение питания.

2 Для того чтобы включить эту функцию, одновременно нажмите кнопки **Таймер** и **Добавить белье** и удерживайте их в течение 3 секунд.

44 ЭКСПЛУАТАЦИЯ

- Будет подан звуковой сигнал, и надпись **CL** начнет отображаться на дисплее.

Снятие блокировки панели управления

1 Включение питания.

2 Для того чтобы выключить эту функцию, одновременно нажмите кнопки **Таймер** и **Добавить белье** и удерживайте их в течение 3 секунд.

Звуковой сигнал вкл/выкл

В момент запуска и остановки выполнения программы устройство воспроизводит мелодию.

- Одновременно нажмите и удерживайте кнопки **Паровой** и **TurboWash** в течение 3 секунд, чтобы включить/выключить эту функцию.

ИНТЕЛЛЕКТУАЛЬНЫЕ ФУНКЦИИ

Приложение LG ThinQ

Приложение **LG ThinQ** позволяет управлять данным устройством с помощью смартфона.

Функции приложения LG ThinQ

Подключайтесь к устройству со смартфона при помощи удобных интеллектуальных функций.

Удаленный старт

Данная функция позволяет удаленно управлять устройством из приложения **LG ThinQ**.

Моя программа

Вы можете загрузить новые и специальные циклы, которые не включены в базовые циклы на устройстве.

После успешной регистрации прибора появляется возможность загружать разнообразные специальные циклы стирки, соответствующие модели машины.

После загрузки цикла стирки соответствующие данные будут сохранены в приложении до загрузки нового цикла.

ПРИМЕЧАНИЕ

- Одновременно на устройстве можно сохранить только один загруженный цикл.

Рекомендации по очистке барабана

Эта функция показывает, сколько циклов осталось до выполнения цикла **Очистка барабана**.

Контроль за расходом электроэнергии

Данная функция проверяет расход электроэнергии за последние циклы и средний расход электроэнергии за месяц.

Smart Diagnosis

Эта функция предоставляет полезную информацию для диагностики и решения проблем с устройством на основе характера использования.

Настройки

Позволяет задавать различные параметры на устройстве и в приложении.

Push-уведомления

Вы можете настроить получение push-уведомлений на смартфоне о завершении цикла или неисправности устройства. Данные уведомления будут отправляться даже в том случае, если приложение **LG ThinQ** неактивно.

ПРИМЕЧАНИЕ

- При изменении маршрутизатора беспроводной сети, поставщика услуг интернета или пароля удалите зарегистрированное устройство из приложения **LG ThinQ** и зарегистрируйте его снова.
- В целях улучшения продукта в приложение могут вноситься изменения без предварительного уведомления пользователя.
- Характеристики могут меняться в зависимости от модели.

46 ИНТЕЛЛЕКТУАЛЬНЫЕ ФУНКЦИИ

Установка приложения LG ThinQ и подключение устройства LG

Модели с QR-кодом

Отсканируйте QR-код на устройстве с помощью камеры или приложения для считывания QR-кодов на смартфоне.

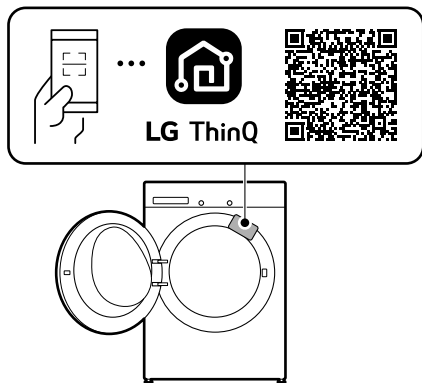

Модели без QR-кода

- 1 Найдите приложение **LG ThinQ** в Google Play Store или Apple App Store и установите его на смартфон.
- 2 Запустите приложение **LG ThinQ** и войдите в систему под имеющейся учетной записью или создайте новую учетную запись LG.
- 3 Нажмите кнопку добавления (+) в приложении **LG ThinQ** для подключения устройства LG. Следуйте инструкциям в приложении для завершения процесса.

ПРИМЕЧАНИЕ

- Чтобы проверить Wi-Fi-соединение, убедитесь, что индикатор Wi-Fi на панели управления светится.
- Прибор поддерживает только сети Wi-Fi 2,4 ГГц. Чтобы проверить частоту вашей сети, обратитесь к поставщику услуг Интернет или

см. инструкции к беспроводному маршрутизатору.

- Приложение **LG ThinQ** не предназначено для решения проблем с подключением к сети, а также неполадками и ошибками, вызванными сетевым подключением.
- Окружающая беспроводная среда может замедлить работу беспроводной сети.
- Если расстояние между устройством и беспроводным маршрутизатором слишком большое, сигнал ослабевает. Подключение может занять много времени или возможен сбой установки.
- Если возникли какие-либо проблемы при подключении устройства к сети Wi-Fi, это может быть вызвано тем, что устройство находится слишком далеко от маршрутизатора. Приобретите ретранслятор (усилитель сигнала) Wi-Fi, чтобы улучшить сигнал Wi-Fi.
- В зависимости от Интернет-провайдера с сетевым соединением могут возникать те или иные проблемы.
- Подключение Wi-Fi может быть не установлено или прервано из-за особенностей домашней сети.
- Устройство может не подключиться из-за проблем с беспроводной передачей сигнала. Отключите устройство от сети и подождите примерно минуту перед тем, как повторить попытку.
- Если на вашем беспроводном маршрутизаторе включен брандмауэр, отключите брандмауэр или добавьте к нему исключение.
- Имя беспроводной сети (SSID) должно содержать английские буквы и цифры. (Не используйте специальные символы.)
- Пользовательский интерфейс смартфона (ПИ) может отличаться в зависимости от операционной системы (ОС) и производителя.
- Если протокол безопасности маршрутизатора настроен на **WEP**, возможен сбой настройки сети. Измените его на другой протокол безопасности (рекомендуется **WPA2**) и снова подключите устройство.

Дистанционное управление машиной

Удаленный старт

Управляйте работой стиральной машины дистанционно при помощи смартфона. Кроме того, вы можете контролировать выполнение цикла и получать информацию о том, сколько времени осталось до его завершения.

Использование данной функции

- 1 Загрузите белье в барабан.
 - По желанию в соответствующие отделы лотка можно добавить отбеливатель или смягчитель для ткани.
- 2 Нажмите кнопку **Питание**.
- 3 Нажмите и удерживайте кнопку **Удаленный старт** в течение 3 секунд, чтобы включить функцию дистанционного управления.
- 4 Запустите цикл с помощью приложения **LG ThinQ** на вашем смартфоне.

ПРИМЕЧАНИЕ

- После активации данной функции запуск циклов стирки можно будет осуществлять из приложения **LG ThinQ**. Если цикл стирки не запущен, устройство будет ожидать его запуска до дистанционного выключения из приложения или до отключения данной функции.
- Нельзя запустить цикл дистанционно, если открыта дверца.

Отключение функции вручную

Если данная функция активирована, нажмите и удерживайте кнопку **Удаленный старт** в течение 3 секунд.

Технические характеристики модуля беспроводной ЛВС

Модель	LCW-007
Диапазон частот:	2412–2472 МГц
Выходная мощность (макс.)	IEEE 802.11 b: 17,59 dBm
	IEEE 802.11 g: 17,39 dBm
	IEEE 802.11 n (HT20): 16,64 dBm
	IEEE 802.11 n (HT40): 17,05 dBm

РУССКИЙ

Версия ПО беспроводной функции: V 1.0
Пользователю: это устройство следует устанавливать на расстоянии не менее 20 см от прибора.

Уведомление о программном обеспечении с открытым исходным кодом

Чтобы получить исходный код в соответствии с лицензиями GPL, LGPL, MPL и другими лицензиями с открытым исходным кодом, которые обязаны раскрывать исходный код, содержащийся в этом изделии, и получить доступ ко всем указанным условиям лицензии, уведомлениям об авторских правах и другим соответствующим документам, пожалуйста, посетите веб-сайт <https://opensource.lge.com>.

Компания LG Electronics также может предоставить открытый исходный код на компакт-диске за плату, покрывающую связанные с этим расходы (стоимость носителя, пересылки и обработки), по запросу, который следует отправить по адресу электронной почты opensource@lge.com.

Это предложение действительно для всех, кто получает эту информацию, в течение трех лет после нашей последней поставки этого изделия.

48 ИНТЕЛЛЕКТУАЛЬНЫЕ ФУНКЦИИ

Smart Diagnosis

Данная функция служит для поиска и решения проблем с вашим устройством.

ПРИМЕЧАНИЕ

- По причинам, не связанным с LGE, служба может не работать из-за внешних факторов, таких как, например, недоступность Wi-Fi, сбой соединения Wi-Fi, политика используемого магазина приложений или недоступность приложения.
- Функция может подвергаться изменениям без предварительного уведомления и может быть реализована по-разному в зависимости от местоположения пользователя.

Использование функции LG ThinQ для выявления неисправностей

Если с вашим устройством, поддерживающим Wi-Fi, возникла проблема, оно может передать данные о неисправности на смартфон через приложение **LG ThinQ**.

- Запустите приложение **LG ThinQ** и выберите функцию **Smart Diagnosis** в открывшемся меню. Следуйте инструкциям в приложении **LG ThinQ**.

Использование звуковой диагностики для выявления неисправностей

Чтобы использовать функцию звуковой диагностики, следуйте инструкциям, приведенным ниже.

- Запустите приложение **LG ThinQ** и выберите функцию **Smart Diagnosis** в открывшемся меню. Следуйте инструкциям по выполнению звуковой диагностики в приложении **LG ThinQ**.

1 Чтобы включить устройство, нажмите кнопку **Питание**.

- Не нажимайте другие кнопки.

2 Поднесите микрофон вашего смартфона как можно ближе к кнопке **Питание**.

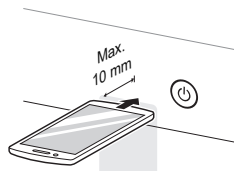

3 Нажмите и удерживайте кнопку **Температура** не менее 3 секунд, одновременно держа микрофон смартфона около кнопки **Питание** до полной передачи данных.

- Не убирайте смартфон, пока данные не будут переданы. Оставшееся время передачи отображается в приложении.

4 После окончания передачи данных данные о неисправности будут отображены в приложении.

ПРИМЕЧАНИЕ

- Не перемещайте смартфон в процессе передачи сигналов для получения достоверных результатов.

ТЕХНИЧЕСКОЕ ОБСЛУЖИВАНИЕ

⚠ ОСТОРОЖНО!

- Во избежание удара током выключите стиральную машину из розетки перед очисткой. Несоблюдение этого правила может привести к серьезной травме, пожару, удару током или летальному исходу.
- Ни в коем случае не используйте сильнодействующие химикаты, абразивные очистители или растворители для чистки машины. Они могут повредить отделку.

РУССКИЙ

Очистка после каждой стирки

Детали, которые необходимо очищать

Обязательно извлеките все из машины сразу после стирки. Если оставить влажные вещи внутри, на одежде могут появиться складки, одежда может полинять и приобрести неприятный запах.

- После завершения цикла стирки протрите дверцу и уплотнение на дверце, чтобы удалить влагу.
- Оставьте дверцу приоткрытой, чтобы высушить барабан.
- Сотрите с машины влагу сухой тканью.

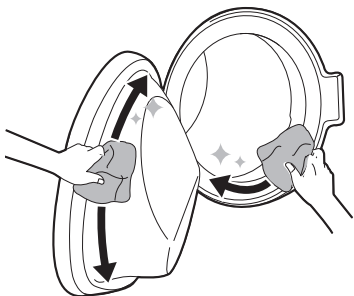

⚠ ОСТОРОЖНО!

- Оставляйте дверцу открытой, чтобы высушить внутреннюю часть машины, только если дети находятся под присмотром.

Очистка наружной части

Правильный уход поможет продлить срок службы стиральной машины.

Наружная часть

- Как можно быстрее вытрите всю пролитую воду.
- Протрите влажной, а затем сухой тканью, чтобы удалить влагу со стыков.
- Не нажимайте на поверхность машины или дисплей острыми предметами.

Дверца

- Протрите наружную и внутреннюю часть сначала влажной тканью, затем еще раз сухой.

⚠ ОСТОРОЖНО!

- Не предпринимайте попыток по отсоединению каких-либо панелей или разборке машины. Не используйте острые предметы для управления машиной через панель управления.

Регулярная очистка устройства

Очистка барабана

Это программа для очистки внутренних частей устройства с помощью замачивания, стирки, полоскания и отжима.

50 ТЕХНИЧЕСКОЕ ОБСЛУЖИВАНИЕ

Данную функцию следует запускать **один раз в месяц** (или чаще при необходимости), чтобы удалить отложения моющего средства, кондиционера для белья и другие загрязнения.

- Если вы ощущаете неприятный запах или запах плесени, исходящие из устройства, запускайте эту функцию **раз в неделю в течение трех недель** в дополнение к стандартному графику очистки.

ПРИМЕЧАНИЕ

- При наличии необходимости запуска этой функции на дисплее будет отображаться значок .

- 1 Выньте все вещи из стиральной машины и закройте дверцу.
- 2 Откройте лоток для моющих средств и добавьте средство препятствующее образованию известковых отложений, в основной лоток.
 - Моющее средство в таблетках, являющееся альтернативой порошкообразному моющему средству, может быть добавлено непосредственно в барабан.
- 3 Медленно закройте раздаточный лоток.
- 4 Включите питание, после чего выберите функцию **Очистка барабана**.
- 5 Нажмите кнопку **Пуск/Пауза** для запуска программы.
- 6 Оставьте дверцу открытой, чтобы просушить внутренние детали устройства.
 - Если внутренние детали устройства не будут полностью высушены, это может привести к возникновению неприятного запаха или появлению плесени.

ОСТОРОЖНО!

- Оставляйте дверцу открытой, чтобы высушить внутреннюю часть машины, только если дети находятся под присмотром.

Очистка впускного фильтра подачи воды

Впускной фильтр подачи воды собирает известь и любой осадок, который может находиться в воде, подаваемой в машину. Очищайте впускной фильтр приблизительно каждые шесть месяцев либо чаще, если вода очень жесткая или содержит следы известковой накипи.

- Закройте краны подачи воды, если не планируете использовать устройство в течение некоторого времени (например, в течение выходных), особенно если рядом на полу не предусмотрен сток (желоб).
- Если вода не подается в лоток для моющих средств, на панели управления будет отображаться значок  IE.

- 1 Выключите электрическое питание и водопроводный кран, а затем открутите наливной шланг.

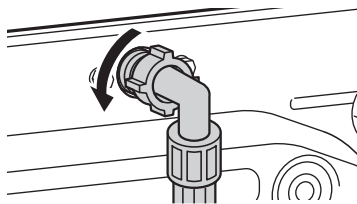

- 2 Извлеките впускной фильтр подачи воды с помощью небольших щипцов и очистите

его с помощью зубной щетки средней жесткости.

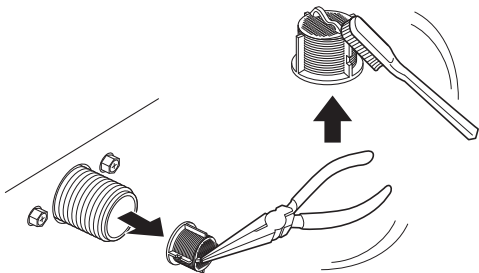

Очистка фильтра сливного насоса и выполнение экстренного слива воды

В сливном фильтре собираются нитки и мелкие предметы, попавшие в машину. Чтобы обеспечить нормальное функционирование машины, обязательно очищайте фильтр каждые шесть месяцев.

Перед тем как производить очистку фильтра сливного насоса, следует дождаться остывания воды. При крайней необходимости откройте дверцу или выполните экстренный слив воды.

- 1 Отключите машину от сети.
- 2 Откройте крышку и извлеките сливную трубку.

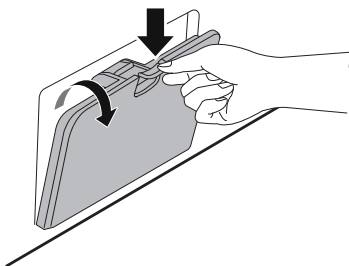

- 3 Сначала извлеките заглушку из сливной трубки и слейте воду.

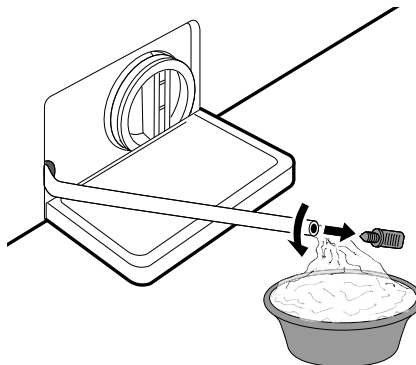

- 4 Медленно отверните фильтр сливного насоса, чтобы слить остатки воды, а затем удалите все загрязнения и посторонние предметы из фильтра.

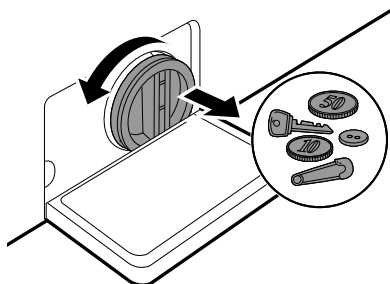

- 5 После завершения очистки фильтра сливного насоса осторожно установите фильтр на место и снова заверните крышку сливного отверстия по часовой стрелке так, чтобы исключить заедание резьбы и утечку жидкости. Снова установите заглушку в

52 ТЕХНИЧЕСКОЕ ОБСЛУЖИВАНИЕ

сливную трубку и поместите трубку в соответствующий держатель.

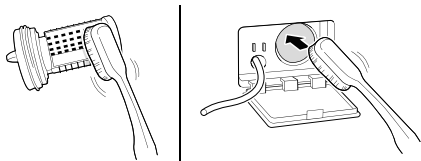

- 3 Нажмите кнопку отсоединения ①, чтобы полностью извлечь лоток.

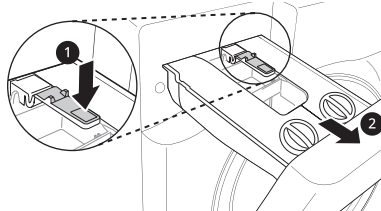

- 6 Закройте крышку.

⚠ ВНИМАНИЕ!

- Сливайте осторожно, вода может быть горячей.
- Раз в месяц (или чаще при необходимости) запускайте программу очистки барабана, чтобы удалить отложения моющего средства и другие загрязнения.

- 4 Откройте крышки.

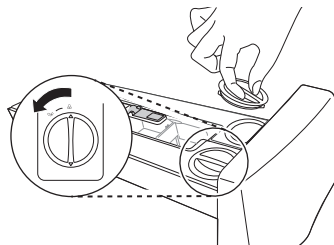

Очистка лотка ezDispense

Очищайте отсеки **ezDispense** **каждый раз**, когда добавляете моющее средство/ кондиционер для белья или меняете тип моющего средства/кондиционера для белья.

Извлекайте и очищайте раздаточный лоток для моющих средств **один или два раза в месяц**. Долгое хранение моющих средств в лотке и длительное использование стиральной машины могут привести к накоплению остатков моющих средств в раздаточном лотке.

⚠ ОСТОРОЖНО!

- Не разбрызгивайте воду внутри стиральной машины. Это может привести к пожару или удару током.

- 1 Выключите стиральную машину и выньте вилку сетевого шнура из розетки.

- 2 Выдвиньте лоток для моющих средств до упора.

- 5 Очистите внутреннюю поверхность теплой водой.

- Промойте лоток теплой водой, чтобы растворить остатки моющего средства или кондиционера.
- Для удаления остатков используйте мягкую ткань или щетку.
- При очистке лотка и внутренней поверхности не используйте мыло.

- 6 Если внутри отсеков **ezDispense** обнаружены затвердевшие остатки моющего средства или кондиционера, снимите крышки с отсека.

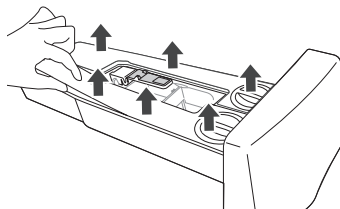

7 Промойте внутренние части отсеков теплой водой.

- Используйте для очистки и удаления остатков мягкую ткань или щетку.
- При очистке лотка и внутренней поверхности не используйте мыло.

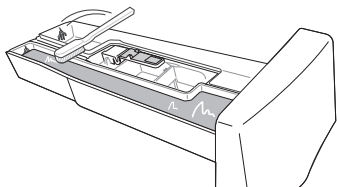

8 Плотно закройте крышки отсеков **ezDispense**.

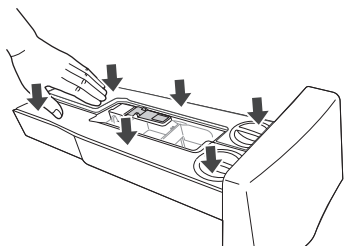

9 После очистки вытрите мокрую поверхность сухим полотенцем или тканью.

10 Установите раздаточный лоток моющего средства на место.

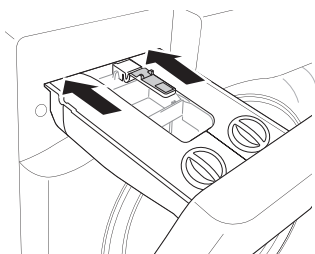

54 ПОИСК И УСТРАНЕНИЕ НЕИСПРАВНОСТЕЙ

ПОИСК И УСТРАНЕНИЕ НЕИСПРАВНОСТЕЙ

При эксплуатации прибора могут возникать ошибки или неисправности. В приведенных ниже таблицах содержатся возможные причины и рекомендации по устранению сообщений об ошибках или неисправностях. Чтобы сэкономить время и средства, которые могут быть затрачены на обращение в сервисный центр компании LG Electronics, рекомендуется внимательно ознакомиться с данными таблицами.

Перед обращением в сервисный центр

Устройство оборудовано системой автоматического отслеживания ошибок, которая выполняет обнаружение и диагностику проблем на ранней стадии. Если устройство работает неправильно или совсем не работает, прежде чем позвонить в сервисный центр компании LG Electronics, выполните проверку по приведенным ниже таблицам.

Сообщения об ошибке

Признаки	Возможная причина и решение
IE НЕИСПРАВНОСТЬ ПОДАЧИ ВОДЫ	Недостаточный напор воды. Вода не поступает в машину или поступает в нее медленно. <ul style="list-style-type: none"> • Попробуйте подключиться к другому крану.
	Кран подачи воды не полностью открыт. Вода не поступает в машину или поступает в нее медленно. <ul style="list-style-type: none"> • Полностью откройте кран.
	Шланг (-и) подачи воды изогнуты. <ul style="list-style-type: none"> • Выпрямите или замените шланг подачи воды.
	Фильтр шланга (-ов) подачи воды засорен. <ul style="list-style-type: none"> • Закройте краны и отсоедините шланги подачи воды от стиральной машины, затем проверьте и очистите фильтр клапана подачи воды.
CE ОШИБКА ДИСБАЛАНСА	Машина оснащена системой, которая обнаруживает и исправляет разбалансировку. <ul style="list-style-type: none"> • Белье может быть слишком влажным в конце цикла стирки. Перераспределите загруженное белье, чтобы обеспечить нормальное вращение. Закройте дверцу и нажмите кнопку Пуск/Пауза. Барабан может начать вращение через несколько секунд. Чтобы барабан начал вращение, дверца должна быть заблокирована.

ПОИСК И УСТРАНЕНИЕ НЕИСПРАВНОСТЕЙ 55

РУССКИЙ

Признаки	Возможная причина и решение
CE ОШИБКА ДИСБАЛАНСА	<p>Загружен слишком малый объем. Система может остановить вращение или даже полностью прервать цикл вращения при загрузке тяжелых вещей (таких как коврик для ванной, купальный халат и т. д.) по отдельности.</p> <ul style="list-style-type: none"> Добавьте одну или две похожие вещи или вещи меньшего размера, чтобы сбалансировать нагрузку. Закройте дверцу и нажмите кнопку Пуск/Пауза. Барабан может начать вращение через несколько секунд. Чтобы барабан начал вращение, дверца должна быть заблокирована.
CE ОШИБКА СПУСКА ВОДЫ	<p>Сливной шланг изогнут или засорен. Вода не сливается из машины или сливается медленно.</p> <ul style="list-style-type: none"> Очистите и выпрямите шланг.
	<p>Сливной фильтр засорен.</p> <ul style="list-style-type: none"> Проверьте и очистите сливной фильтр.
дE дE1 дE2 дE4 ОШИБКА ДВЕРЦЫ	<p>Неисправность датчика дверцы.</p> <ul style="list-style-type: none"> Обратитесь в сервисный центр компании LG. Номер регионального сервисного центра компании LG можно найти в гарантийном талоне.
EE ОШИБКА УПРАВЛЕНИЯ	<p>Ошибка системы управления.</p> <ul style="list-style-type: none"> Выньте вилку из розетки и вызовите мастера.
LE ОШИБКА БЛОКИРОВКИ ДВИГАТЕЛЯ	<p>Перегрузка двигателя.</p> <ul style="list-style-type: none"> Подождите 30 минут до остывания двигателя, после чего снова запустите цикл.
FE ОШИБКА ПЕРЕЛИВА ВОДЫ	<p>Вода переливается из-за неполадки клапана подачи воды.</p> <ul style="list-style-type: none"> Закройте кран подачи воды. Отключите вилку питания от электросети. Обратитесь в сервисный центр.
PE ОШИБКА ДАТЧИКА ДАВЛЕНИЯ	<p>Неисправность датчика уровня воды.</p> <ul style="list-style-type: none"> Закройте кран подачи воды. Отключите вилку питания от электросети. Обратитесь в сервисный центр.
LS ОШИБКА ДАТЧИКА ВИБРАЦИИ	<p>Неисправность датчика вибрации.</p> <ul style="list-style-type: none"> Позвоните в сервисную службу.
FF ОШИБКА ЗАМЕРЗАНИЯ	<p>Произошло замерзание шланга подачи воды/сливного шланга или сливного насоса.</p> <ul style="list-style-type: none"> Залейте в барабан теплую воду, чтобы разморозить сливной шланг и сливной насос. Накройте шланг подачи воды влажным теплым полотенцем.
FE УТЕЧКА ВОДЫ	<p>Повторяющаяся утечка воды.</p> <ul style="list-style-type: none"> Позвоните в сервисную службу.

56 ПОИСК И УСТРАНЕНИЕ НЕИСПРАВНОСТЕЙ

Признаки	Возможная причина и решение
PF СБОЙ ПИТАНИЯ	Во время работы мог произойти сбой питания или перерыв в подаче электроэнергии. <ul style="list-style-type: none"> Чтобы перезапустить цикл, нажмите кнопку Пуск/Пауза.
dHE ОШИБКА СУШКИ	Не работают только функции сушки. <ul style="list-style-type: none"> Позвоните в сервисную службу.

Сообщения об ошибке ezDispense

Признаки	Возможная причина и решение
E d1 ezDispense ОШИБКА 1	Объем жидкого моющего средства в отсеке для моющих средств не уменьшился. После добавления моющего средства в отсек для моющих средств оно оставалось там долгое время и затвердело. <ul style="list-style-type: none"> Тщательно очистите отсек для моющих средств, наполните его жидким моющим средством, установите его в лоток и запустите цикл стирки. Если на экране постоянно отображается надпись E d1, обратитесь в сервисный центр.
E d2 ezDispense ОШИБКА 2	Объем жидкого моющего средства в отсеке для моющих средств не уменьшился. <ul style="list-style-type: none"> Позвоните в сервисную службу.
E d3 ezDispense ОШИБКА 3	Объем кондиционера для белья в отсеке для жидкого кондиционера для белья или жидкого моющего средства не уменьшился. После добавления кондиционера для белья в отсек для жидкого кондиционера для белья или жидкого моющего средства он оставался там долгое время и затвердел. <ul style="list-style-type: none"> Тщательно очистите отсек для кондиционера для белья или жидкого моющего средства, наполните его жидким кондиционером для белья, установите его в лоток и запустите цикл стирки. Если на экране постоянно отображается надпись E d3, обратитесь в сервисный центр.
E d4 ezDispense ОШИБКА 4	Объем жидкого кондиционера для белья в отсеке для жидкого кондиционера для белья или жидкого моющего средства не уменьшился. <ul style="list-style-type: none"> Позвоните в сервисную службу.
E d5 ezDispense ОШИБКА 5	Объем жидкого моющего средства или кондиционера для белья в отсеке для жидкого кондиционера для белья или жидкого моющего средства не уменьшился. <ul style="list-style-type: none"> Позвоните в сервисную службу.

ПОИСК И УСТРАНЕНИЕ НЕИСПРАВНОСТЕЙ 57

Признаки	Возможная причина и решение
<p>☐ P_n ezDispense ОШИБКА ОТКРЫТИЯ</p>	<p>Во время работы стиральной машины лоток был закрыт не полностью. Лоток открылся во время работы стиральной машины.</p> <ul style="list-style-type: none"> Нажмите на лоток до его полного закрытия. Если на экране постоянно отображается надпись ☐ P_n, обратитесь в сервисный центр.

РУССКИЙ



Звуки, которые могут возникнуть при эксплуатации

Признаки	Возможная причина и решение
Стук и лязг	<p>Возможно в барабан попали посторонние предметы, например ключи, монеты или булавки.</p> <ul style="list-style-type: none"> Остановите машину, проверьте барабан на наличие посторонних предметов. Если после перезапуска машины шум не прекратился, обратитесь в сервисный центр.
Стук	<p>При стирке большого количества белья может возникнуть стук. Как правило, это нормально.</p> <ul style="list-style-type: none"> Если звук не прекращается, вероятно, возникла разбалансировка машины. Остановите машину и заново распределите загруженное белье.
	<p>Возможно, загруженное белье распределено неравномерно.</p> <ul style="list-style-type: none"> Поставьте программу на паузу и заново распределите загруженное белье после разблокировки дверцы.
Вибрирующий шум	<p>Упаковочные материалы не удалены.</p> <ul style="list-style-type: none"> Удалите упаковочные материалы.
	<p>Возможно, загруженное белье неравномерно распределено по барабану.</p> <ul style="list-style-type: none"> Поставьте программу на паузу и заново распределите загруженное белье после разблокировки дверцы.
	<p>Не все ножки, предназначенные для выравнивания, надежно и равномерно стоят на полу.</p> <ul style="list-style-type: none"> Инструкции по выравниванию устройства приведены в разделе Выравнивание устройства.
	<p>Пол не обладает достаточной жесткостью.</p> <ul style="list-style-type: none"> Проверьте целостность и жесткость пола. См. раздел Требования к месту установки, чтобы правильно выбрать место установки.

58 ПОИСК И УСТРАНЕНИЕ НЕИСПРАВНОСТЕЙ

Эксплуатация

Признаки	Возможная причина и решение
Утечка воды.	Сливные трубы засорены. <ul style="list-style-type: none"> Очистите сливную трубу. При необходимости вызовите сантехника.
	Утечка вызвана неправильной установкой или засорением сливного шланга. <ul style="list-style-type: none"> Очистите и выпрямите шланг. Регулярно выполняйте проверку и очистку сливного фильтра.
	Крышка фильтра сливного насоса неправильно установлена. <ul style="list-style-type: none"> Повторите установку фильтра сливного насоса.
Машина не работает.	Панель управления отключилась по причине отсутствия активности. <ul style="list-style-type: none"> Это нормально. Чтобы включить устройство, нажмите кнопку Питание.
	Машина выключена из розетки. <ul style="list-style-type: none"> Убедитесь в том, что кабель питания надежно вставлен в работающую розетку.
	Отключена подача воды. <ul style="list-style-type: none"> Полностью откройте кран подачи воды.
	Элементы управления не прошли должную настройку. <ul style="list-style-type: none"> Убедитесь в правильности установки программы стирки. Закройте дверцу и нажмите кнопку Пуск/Пауза.
	Дверца открыта. <ul style="list-style-type: none"> Закройте дверцу и убедитесь в том, что вещи не зажаты дверцей и не мешают полностью ее закрыть.
	Автоматический выключатель выключен/плавкий предохранитель перегорел. <ul style="list-style-type: none"> Проверьте автоматический выключатель/плавкий предохранитель домашней электросети. Замените предохранители или включите выключатель. Устройство должно быть подключено к выделенному контуру электросети. После восстановления подачи питания машина возобновит выполнение программы стирки с места остановки.
	Необходимо выполнить сброс системы управления в исходное состояние. <ul style="list-style-type: none"> Нажмите кнопку Питание, после чего повторите выбор необходимой программы и нажмите кнопку Пуск/Пауза.

Признаки	Возможная причина и решение
Машина не работает.	Кнопка Пуск/Пауза не была нажата после установки программы. <ul style="list-style-type: none"> Нажмите кнопку Питание, после чего повторите выбор необходимой программы и нажмите кнопку Пуск/Пауза. Если кнопка Пуск/Пауза не будет нажата в течение определенного времени, машина будет выключена.
	Слишком низкое давление воды. <ul style="list-style-type: none"> Проверьте другой кран, находящийся в доме, чтобы убедиться в наличии достаточного давления воды в водопроводе.
	Машина нагревает воду или производит пар. <ul style="list-style-type: none"> В некоторых циклах стирки барабан может на некоторое время останавливаться, чтобы произвести нагрев воды до заданной температуры.
Устройство останавливается на несколько минут, а затем перезапускается.	Сработало устройство защиты двигателя, чтобы предотвратить перегрев двигателя. <ul style="list-style-type: none"> Это нормально. При срабатывании устройства защиты двигателя устройство остановится на несколько минут, а затем снова запустится.
Кнопки не работают должным образом.	Активирована функция Блокировка от детей. <ul style="list-style-type: none"> Отключите функцию Блокировка от детей при необходимости.
Дверца не открывается.	После запуска машины дверцу невозможно открыть из соображений безопасности. <ul style="list-style-type: none"> Это нормально. Дверцу можно безопасно открыть после исчезновения символа /.
Машина не наполняется водой должным образом.	Входной фильтр засорился. <ul style="list-style-type: none"> Убедитесь в том, что впускные фильтры на клапане наполнения не засорились.
	Впускные шланги могут быть перекручены. <ul style="list-style-type: none"> Убедитесь в том, что впускные шланги не перекручены или не засорены.
	Недостаточный объем подаваемой воды. <ul style="list-style-type: none"> Убедитесь в том, что краны горячей и холодной воды полностью открыты.
	Шланги подачи горячей и холодной воды перепутаны местами. <ul style="list-style-type: none"> Проверьте соединения шлангов подачи воды.
Из машины не сливается вода.	Сливной шланг перекручен. <ul style="list-style-type: none"> Убедитесь в том, что сливной шланг не перекручен.
	Слив расположен выше 1 м над уровнем пола. <ul style="list-style-type: none"> Убедитесь в том, что сливной шланг расположен не выше 1 м над уровнем нижней поверхности устройства.

60 ПОИСК И УСТРАНЕНИЕ НЕИСПРАВНОСТЕЙ

Признаки	Возможная причина и решение
Моющее средство подается не полностью или не подается совсем.	Используется слишком много моющего средства. <ul style="list-style-type: none"> Следуйте рекомендациям производителя моющего средства.
	Фильтр сливного насоса может засориться. <ul style="list-style-type: none"> Очистите сливной фильтр.
Цикл стирки длится дольше обычного.	Загружен слишком малый объем. <ul style="list-style-type: none"> Добавьте еще вещи, чтобы машина могла равномерно распределить нагрузку.
	Тяжелые вещи перемешиваются с более легкими. <ul style="list-style-type: none"> Чтобы машина могла равномерно распределять нагрузку при вращении, старайтесь стирать вещи примерно одинакового веса.
	Белье распределено неравномерно. <ul style="list-style-type: none"> Если вещи запутались, разложите их равномерно вручную.
Окончание цикла отложено	Обнаружено неравномерное распределение нагрузки или включена программа удаления пены. <ul style="list-style-type: none"> Это нормально. Остаток времени, показанный на дисплее, является только приблизительным. Фактическое время может варьироваться.

Качество стирки

Признаки	Возможная причина и решение
Плохое удаление пятен	Ранее приобретенные пятна. <ul style="list-style-type: none"> На ранее постиранных вещах могут оставаться приобретенные пятна. Эти пятна может быть трудно удалить. Для удаления пятен может потребоваться ручная стирка или предварительная обработка.
Появление пятен	Отбеливатель или смягчитель добавлены слишком рано. <ul style="list-style-type: none"> Отсек в раздаточном лотке переполнен. Это приводит к ускоренному добавлению отбеливателя или смягчителя. Всегда отмеряйте необходимое количество отбеливателя или кондиционера для предотвращения излишков. Медленно закройте лоток для мощных средств.
	Отбеливатель или смягчитель был добавлен непосредственно в загруженное белье в барабане. <ul style="list-style-type: none"> Обязательно используйте лоток для мощных средств, чтобы отбеливатель или смягчитель распределились правильным образом в необходимое время программы.

ПОИСК И УСТРАНЕНИЕ НЕИСПРАВНОСТЕЙ 61

РУССКИЙ

Признаки	Возможная причина и решение
Появление пятен	<p>Белье не рассортировано должным образом.</p> <ul style="list-style-type: none"> Чтобы предотвратить окрашивание, необходимо стирать белье темных цветов отдельно от светлого и белого белья. Не стирайте вещи с высокой степенью загрязнения вместе с вещами легкой степени загрязнения.
Образование складок	<p>Выгрузка из машины не проведена должным образом.</p> <ul style="list-style-type: none"> Вынимайте вещи из машины сразу после завершения программы стирки.
	<p>Перегрузка машины.</p> <ul style="list-style-type: none"> Разрешается загружать машину полностью, однако барабан не должен быть плотно забит вещами. Дверца машины должна закрываться без затруднений.
	<p>Шланги подачи горячей и холодной воды перепутаны местами.</p> <ul style="list-style-type: none"> Полоскание горячей водой может привести к образованию складок на белье. Проверьте соединения шлангов подачи воды.
	<p>Скорость отжима может быть слишком высокой.</p> <ul style="list-style-type: none"> Выберите скорость отжима в соответствии с типом загруженного белья.

Запах

Признаки	Возможная причина и решение
Запах плесени или грибка из машины	<p>Внутренняя часть машины не очищена должным образом.</p> <ul style="list-style-type: none"> Регулярно используйте функцию Очистка барабана.
	<p>Запахи могут возникнуть, если сливной шланг установлен неправильно и вызывает сифонирование (вода течет обратно в стиральную машину).</p> <ul style="list-style-type: none"> При установке сливного шланга убедитесь, что он не перекручен или не забит.
	<p>Если лоток для моющего средства не очищается, причиной запаха может стать плесень и посторонние загрязнения.</p> <ul style="list-style-type: none"> Извлеките и очистите лоток для моющих средств, особенно верх и низ отсека для лотка.

62 ПОИСК И УСТРАНЕНИЕ НЕИСПРАВНОСТЕЙ

ezDispense

Признаки	Возможная причина и решение
Продолжает отображаться уведомление о необходимости заполнения после добавления моющего средства/ кондиционера.	<p>Моющее средство / кондиционер накопился на датчике уровня жидкости.</p> <ul style="list-style-type: none"> Откройте крышки отсеков и очистите внутреннюю поверхность отсеков ezDispense теплой водой. Для удаления остатков используйте мягкую щетку. В случае постоянного отображения уведомления о необходимости заполнения Refill Alarm обратитесь в сервисный центр.
	<p>Количество моющего средства / кондиционера недостаточно для обнаружения датчиком.</p> <ul style="list-style-type: none"> Залейте моющее средство / кондиционер в отсек до отметки MAX.
Распределилось слишком мало/много моющего средства или кондиционера для белья.	<p>Может потребоваться изменение настроек распределяемого объема по умолчанию.</p> <ul style="list-style-type: none"> Проверьте и измените настройки распределяемого объема по умолчанию.
Лоток ezDispense не распределяет моющее средство / кондиционер.	<p>Функция ezDispense отключена.</p> <ul style="list-style-type: none"> Включите функцию ezDispense.
	<p>Вентиляционные отверстия заблокированы.</p> <ul style="list-style-type: none"> Очистите вентиляционные отверстия на крышках отсеков теплой водой.
	<p>Моющее средство или кондиционер в отсеках ezDispense затвердел.</p> <ul style="list-style-type: none"> Очистите отсеки ezDispense и замените моющее средство или кондиционер.
Во время цикла полоскания образуется пена, а после стирки на одежде присутствуют остатки моющего средства.	<p>При полоскании использовалось моющее средство.</p> <ul style="list-style-type: none"> Убедитесь, что моющее средство / кондиционер используются правильно. (справа: моющее средство / слева: кондиционер)
После стирки на ткани остается налет.	<p>Вам необходимо очистить внутреннюю часть системы ezDispense.</p> <ul style="list-style-type: none"> При использовании жидкого моющего средства в обоих раздаточных лотках обязательно запустите функцию чистка форсунок ezDispense заранее.

Признаки	Возможная причина и решение
Из отсеков ezDispense вытекает моющее средство или кондиционер.	Очистку отсека ezDispense необходимо производить в горизонтальном положении. <ul style="list-style-type: none"> Утечка происходит при наклоне отсека ezDispense. Выдвигайте и задвигайте отсек ezDispense медленно, придерживая его обеими руками.
	Крышка закрыта не полностью. <ul style="list-style-type: none"> Надежно закройте крышки отсеков ezDispense. Будьте осторожны, не потеряйте крышки.

Сушка

Признаки	Возможная причина и решение
Неполадки при сушке	Проверьте кран подачи воды. <ul style="list-style-type: none"> Не кладите слишком много белья. Убедитесь, что слив работает нормально, чтобы с белья стекало достаточно воды. Белья слишком мало для правильного переворачивания. Добавьте несколько полотенец. Закройте кран подачи воды.
Слишком большая продолжительность сушки.	Низкая температура окружающей среды. <ul style="list-style-type: none"> Убедитесь, что температура находится в пределах допустимого диапазона.
Качество стирки слишком низкое или неудовлетворительное.	Вода не подается должным образом. Вода используется для автоматической очистки фильтра для удаления ворсинок на барабане во время сушки. <ul style="list-style-type: none"> Удостоверьтесь, что кран подачи воды открыт.
	Вода не сливается должным образом. <ul style="list-style-type: none"> Удостоверьтесь, что сливной фильтр не засорен.
	Устройство перегружено. <ul style="list-style-type: none"> Проверьте максимальный объем загрузки для выбранной программы. При необходимости добавьте программу сушки по времени.
	Скорость отжима слишком низкая. <ul style="list-style-type: none"> Выберите самую высокую скорость отжима, допустимую для программы стирки.
Из задней стенки машины выходит теплый воздух.	Данный прибор использует теплый воздух для сушки белья. <ul style="list-style-type: none"> Теплый воздух сушит белье и затем выходит через заднюю стенку прибора.

64 ПОИСК И УСТРАНЕНИЕ НЕИСПРАВНОСТЕЙ

Wi-Fi

Признаки	Возможная причина и решение
Ваш домашний прибор и смартфон не подключены к сети Wi-Fi.	Пароль для Wi-Fi, к которой вы пытаетесь подключиться, неправильный. <ul style="list-style-type: none"> Найдите сеть Wi-Fi, подключенную к вашему смартфону, удалите ее, а затем зарегистрируйте свой прибор в LG ThinQ.
	Передача мобильных данных для вашего смартфона включена. <ul style="list-style-type: none"> Выключите функцию Мобильные данные своего смартфона и зарегистрируйте устройство, используя сеть Wi-Fi.
	Имя беспроводной сети (SSID) настроено неправильно. <ul style="list-style-type: none"> Имя беспроводной сети (SSID) должно содержать английские буквы и цифры. (Не используйте специальные символы.)
	Частота маршрутизатора не 2,4 ГГц. <ul style="list-style-type: none"> Поддерживаются только маршрутизаторы с частотой 2,4 ГГц. Установите беспроводной маршрутизатор на частоту 2,4 ГГц и подключите к нему прибор. Для проверки частоты маршрутизатора обратитесь к интернет-провайдеру или изготовителю маршрутизатора.
	Расстояние между прибором и маршрутизатором слишком большое. <ul style="list-style-type: none"> Если расстояние между прибором и маршрутизатором слишком большое, сигнал может быть слабым и подключение может не настраиваться правильно. Измените место нахождения маршрутизатора, чтобы он находился ближе к прибору.

Дополнительная информация

Дата изготовления

Дата изготовления указана на этикетке, расположенной на боковой части корпуса устройства.
Формат даты: мм/гггг.

Информация о сертификации

Информацию по сертификации наших приборов, данные о номере сертификата и сроке его действия, вы можете получить в Службе поддержки клиентов LG по бесплатным телефонам.

ПРИЛОЖЕНИЕ

Листок технических данных изделия

Информация об изделии по вопросам энергетической маркировки и сертификации

РУССКИЙ

Название продавца	LG
Название модели	F4V9LD2W
Класс энергопотребления (A-G)	A
Потребление электроэнергии при стирке, отжиге и сушке в кВт·ч на один полный рабочий цикл	8,80
Потребление электроэнергии только при стирке и отжиге в кВт·ч на цикл стирки	1,43
Класс эффективности стирки (A-G)	A
Эффективность удаления воды (%)	53
Максимальная скорость вращения барабана при отжиге (об/мин)	1370
Номинал загрузки для стирки и сушки (кг)	13 и 8
Потребление воды при стирке и сушке (л)	220
Потребление воды при стирке (л)	80
Время цикла стирки и сушки (мин)	840
Годовое потребление электроэнергии (кВт·ч/год) и воды (л/год) при использовании 200 раз с применением сушки.	1760 и 44000
Годовое потребление электроэнергии (кВт·ч/год) и воды (л/год) при использовании 200 раз без применения сушки.	286 и 16000
Коэффициент мощности	0,94
Уровень шума во время стирки [дБ (A)]	55
Уровень шума во время отжима [дБ (A)]	75
Уровень шума во время сушки [дБ (A)]	60

- Выберите программу «Стирка: **Хлопок+**, 60 °C, 1400 об/мин» и опцию «Сушка: **Стандарт Эко**» для проверки соответствия стандарту **EN50229**.

Пояснения по размещению энергетической маркировки

Маркировка энергетической эффективности наносится на устройство или дополнительные аксессуары в соответствии с указаниями в руководстве пользователя.

66 ПРИЛОЖЕНИЕ

Пояснения по размещению даты изготовления

Дата изготовления (месяц/год) указана на паспортной табличке изделия.



Нұсқаулықты көру үшін QR
кодын сканерлеңіз.



ПАЙДАЛАНУШЫ НҰСҚАУЛЫҒЫ

КИІМДІ КЕПТІРЕТІН КІР ЖҰҒЫШ МАШИНАЛАР



Орнатуды бастау алдында осы нұсқауларды мұқият оқыңыз. Бұл орнатуды жеңілдетеді және өнімнің дұрыс және қауіпсіз орнатылуын қамтамасыз етеді. Орнатқаннан кейін болашақта пайдалану үшін бұл нұсқауларды өнімнің жанына қойыңыз.

ҚАЗАҚША

F4V9LD2W

www.lg.com

Copyright © 2024 LG Electronics Inc. All Rights Reserved.

МАЗМҰНЫ

Бұл нұсқаулықта сатып алған үлгіден өзгеше кескіндер немесе мазмұн болуы мүмкін.

Бұл нұсқаулықты өндіруші түзете алады.

ҚАУІПСІЗДІК НҰСҚАУЛАРЫ

ПАЙДАЛАНУ АЛДЫНДА БАРЛЫҚ НҰСҚАУЛАРДЫ ОҚЫП ШЫҒЫҢЫЗ.....	4
АБАЙЛАҢЫЗ.....	4

ОРНАТУ

Бөлшектер мен техникалық сипаттамалары.....	10
Орнату орнына қойылатын талаптар.....	13
Құрылғыны қаптамасынан шығару.....	14
Құрылғының деңгейін туралау.....	15
Су беру шлангісін қосу.....	17
Ағызу шлангісін орнату.....	19

Пайдалану

Пайдалануға шолу.....	21
Басқару панелі.....	22
Жуылатын киімді дайындау.....	25
Жуғыш құралдар мен жұмсартқыштарды қосу.....	26
Бағдарлама кестесі.....	30
Құрғату бағдарламасы.....	35
Қосымша опциялар мен функциялар.....	38

СМАРТ ФУНКЦИЯЛАРЫ

LG ThinQ қолданбасы.....	44
Smart Diagnosis.....	46

ТЕХНИКАЛЫҚ ҚЫЗМЕТ КӨРСЕТУ

Әр жуудан кейін тазалау.....	48
Құрылғыны жүйелі түрде тазалау.....	48

АҚАУЛАРДЫ ЖОЮ

Қызмет көрсетуге шақырмастан бұрын.....	53
---	----

ҚОСЫМША

Өнімнің анықтама парағы63

4 ҚАУІПСІЗДІК НҰСҚАУЛАРЫ

ҚАУІПСІЗДІК НҰСҚАУЛАРЫ

ПАЙДАЛАНУ АЛДЫНДА БАРЛЫҚ НҰСҚАУЛАРДЫ ОҚЫП ШЫҒЫҢЫЗ

Қауіпсіздік нұсқаулары құрылғыны қауыпсыз немесе дұрыс пайдаланбау салдарынан болатын қауіптер мен зақымдардың алдын алуға арналған.

Нұсқаулар төменде сипатталғандай «АБАЙЛАҢЫЗ» және «ЕСКЕРТУ» болып бөлінеді.

Қауіпсіздік шараларын сақтау туралы хабарламалар



Бұл таңбамен, жоғары қауіптілікке байланысты, іс-әрекеттер белгіленген. Осындай таңбасы бар бөлімді мұқият оқып шығыңыз және қауіптің алдын алу үшін нұсқауларды орындаңыз.



АБАЙЛАҢЫЗ

Бұл нұсқаулар орындалмаған жағдайда ауыр жарақатқа немесе өлімге әкелуі мүмкін екенін білдіреді.



ЕСКЕРТУ

Бұл нұсқаулар орындалмаған жағдайда, жеңіл жарақатқа немесе өнімнің бұзылуына алып келеді.

АБАЙЛАҢЫЗ



АБАЙЛАҢЫЗ

Өрт, тоқ соғу немесе бұйымды пайдалану кезінде жарақат алу қауіптілігін азайту үшін келесі негізгі сақтық шараларын ұстану керек.

Техникалық қауіпсіздік

- Бұл құрылғы физикалық мүмкіндігі мен ақыл-есі шектеулі немесе құрылғыға қатысты тәжірибесі мен білімі аз адамдарды (балаларды қоса) олардың қауіпсіздігіне жауапты адам

қадағаламаған кезде немесе құрылғыны пайдалануға қатысты нұсқаулар берілмеген кезде пайдалануға арналмаған.

- Балалардың құрылғымен ойнамауы қадағалануы қажет.
- Қуат сымы зақымдалса, өндірушіге, қызмет көрсететін орталыққа немесе білікті мамандарға жүгініңіз.
- Құрылғымен бірге берілген құбыршек жиынтығын немесе жаңа құбыршекті пайдаланыңыз. Ескі құбыршектерді қайта пайдалану судың ағуына және мүліктің бүлінуіне әкелуі мүмкін.
- Желдету тесіктерін кілеммен жаппаңыз.
- Бұл құрылғыны тек үй шаруашылығында ғана пайдалану керек.
- Кіріс су қысымының көрсеткіші 50 кПа-ден 800 кПа шегінде болуы тиіс.

Ең көп сыйымдылық

Құрғақ киімдерге арналған кейбір циклдерде қолданылатын максималды сыйымдылық — **Жуу (13 кг)/Кептіру (8 кг)**.

Әрбір жуу бағдарламасы үшін ұсынылған максималды сыйымдылық әртүрлі болуы мүмкін. Жақсы жуылуы үшін **ПАЙДАЛАНУ** тарауындағы **Бағдарлама кестесін** ашып, толық ақпарат алыңыз.

Кептіру барабанын пайдалану кезіндегі қауіпсіздік техникасы

- Машинада жуылмаған бұйымдарды кептірмеңіз.
- Аспаздық майы, өсімдік майы, ацетон, спирт, бензин, керосин, дақ кетіргіштер, терпентин, балауыз және балауыз кетіргіштер сияқты заттармен кірлеген бұйымдар машинада кептіруден бұрын қосымша мөлшердегі жуғыш құрал салынып, ыстық суда жуылуы керек.
- Машинаны кептіру циклын аяқтағанға дейін қызып кетуді болдырмау үшін, барлық киім-кешекті тез алып тастап қана өшіруге болады.
- Көбік резеңке (латекс резеңке), душ телпектері, су өткізбейтін тоқыма өнімдері, артқы жағы резеңке бұйымдар және киімдер

6 ҚАУІПСІЗДІК НҰСҚАУЛАРЫ

немесе кеуекті резеңке төсемдерімен толтырылған жастықшалар сияқты бұйымдар осы машинада кептірілмеуі керек.

- Мата жұмсартқыштар немесе соған ұқсас өнімдер мата жұмсартқыш нұсқауларына сәйкес пайдаланылуы тиіс.
- Оттық және сіріңке сияқты барлық нәрселерді қалталардан алып тастаңыз.
- Жуған кезде өнеркәсіптік тазартқыш химикаттар қолданылған заттар машинада кептірілмеуі керек.

Орнату

- Бұл құрылғыны қауіпсіз тасымалдау үшін екі немесе одан көп адам қажет.
- Құрылғыны ылғал және шаң жерге орнатпаңыз. Құрылғыны кез келген сыртқы аймаққа, тікелей күн көзі, жел немесе жауын сияқты ауа райы жағдайларына ұшырайтын немесе нөлден төмен температуралы аймаққа орнатпаңыз немесе сақтауға қоймаңыз.
- Қуат ашасы розеткаға толық кіріп тұрғанын тексеріңіз.
- Құрылғыны көп орынды розеткаларға, қуат тақталарына немесе ұзартқыш қуат кабеліне қоспаңыз.
- Құрылғымен берілген қуат ашасын өзгертпеңіз. Егер ол розеткаға сәйкес келмесе, білікті электр маманына дұрыс розетканы орнатуға мүмкіндік беріңіз.
- Бұл құрылғы жабдықты жерлендіру/жерге тұйықтау өткізгішіне (жерлендіру қадасына) ие қуат сымымен және жерге тұйықтау ашасымен жабдықталған. Қуат ашасы барлық жергілікті нормалар мен ережелерге сәйкес және жерлендірілген/жерге тұйықталған тиісті саңылаулы розеткаға жалғануы керек.
- Жабдықты жерге тұйықтау өткізгішін қате жалғау электр тоғының соғу қаупіне себеп болуы мүмкін. Құрылғының жерге дұрыс тұйықталғанына сенімді болмасаңыз, білікті электрші немесе қызмет көрсету қызметкерімен тексеріңіз.

Пайдалану

- Зақымдалған болса немесе зақымдалған сым не аша сияқты бөлшектері жетіспесе не сынған болса, құрылғыны пайдаланбаңыз.
- Құрылғыны қолданғанда, басқару панелін басу үшін өткір заттарды қолданбаңыз.
- Құрылғының панелдерін шешуге және бөлшектеуге тыйым салынады.
- Құрылғының қандай да бір бөлшегін жөндеуге немесе ауыстыруға тыйым салынады. Егер осы пайдаланушы нұсқаулығында көрсетілмесе, барлық жөндеу және қызмет көрсету әрекеттерін білікті қызмет көрсету қызметкері орындауы қажет. Тек өкілетті зауыттық бөлшектерді пайдаланыңыз.
- Құрылғының есігі ашық болғанда есікті төмен қарай қатты баспаңыз.
- Үй жануарларын құрылғының ішіне салмаңыз.
- Өндіруші затбелгіде жуылмайтын деп көрсеткен затты жумаңыз.
- Құрылғының астындағы және айналасындағы аймаққа мамық, қағаз, шүберек, химикаттар т.б. сияқты жанғыш заттарды жақындатпаңыз.
- құрылғының есігін ашық қалдырмаңыз. Балалар есігіне асылып не ішіне өрмелеп кіріп, жарақат алуы немесе машинаны зақымдауы мүмкін.
- Жанғыш не жарылғыш заттармен (балауыздар, балауыз еріткіштері, май, бояу, бензин, майсыздандырғыш, құрғақ тазалау еріткіштері, керосин, бензин, дақ кетіргіш, скипидар, өсімдік майы, аспаздық майы, ацетон, спирт, т.б. сияқты) тазаланған, жуылған, малынған немесе шашыраған бұйымдарды салмаңыз, жумаңыз не кептірмеңіз. Осы талапты сақтамау өртке не жарылысқа себеп болуы мүмкін.
- Тез тұтанатын немесе жанғыш заттарды (эфир, бензол, спирт, химикат, сұйытылған газ, жанғыш аэрозоль, бензин, сұйылтқыш, мұнай, инсектицид, ауа тазартқыш, косметика және т.б.) құрылғының жанында пайдаланбаңыз және сақтамаңыз.

8 ҚАУІПСІЗДІК НҰСҚАУЛАРЫ

- Жұмыс істеп тұрғанда құрылғыны ұстамаңыз. Барабанның толықтай тоқтауын күтіңіз.
- Жоғары температуралы бағдарлама барысында есікті ұстамаңыз.
- Құрылғыдан су аққан немесе су басқан жағдайда, қуат ашасын ажыратып, LG Electronics тұтынушыларды қолдау орталығына хабарласыңыз.
- Үзілген немесе жарылған жағдайда, шлангілер мен клапандардың қысымын азайту және су ағып кетпеуі үшін су құбырының крандарын өшіріңіз. Құю шлангілерінің жағдайын тексеріңіз; олар 5 жылдан кейін ауыстырылуы керек.
- Егер газ (изобутан, пропан, табиғи газ, т.б.) шығып жатса, құрылғыны немесе қуат ашасын ұстамаңыз және бөлмені дереу желдетіңіз.
- Жылдың суық мезгілінде су ағызу құбыршегі не кіріс құбыршегі қатып қалса, оны тек еріткеннен кейін пайдаланыңыз.
- Барлық жуу құралдарын, жұмсартқыштарды және ағартқыштарды балалардың қол жетпейтін жерде сақтаңыз.
- Ашаны немесе құрылғыны басқару бөліктерін ылғал қолдармен ұстамаңыз.
- Қуат сымын артық бүкпеңіз не оған ауыр зат қоймаңыз.
- Жуу барысында құрылғыдан аққан суды ұстамаңыз.
- Дренаж дұрыс жұмыс істейтініне көз жеткізіңіз. Егер су тиісті түрде ағызылмаса, Сіздің еденіңізді су басуы мүмкін.
- Ауа температурасы жоғары, ал су температурасы төмен болғанда, конденсация болуы мүмкін және осылайша еден суланады.
- Қуат ашасының байланысқан жерлерінен кір немесе шаңды сүртіңіз.

Қызмет көрсету

- Құрылғыны тазалаудың алдында, құрылғыны қуат көзінен ажыратыңыз. Басқару параметрлерін ӨШІРУЛІ күйіне немесе күту режиміне орнатсаңыз, бұл құрылғыны қуат көзінен ажыратпайды.

- Кез келген ылғалды және шаңды толығымен кетіргеннен соң, саңылаулы розеткаға қуат ашасын қауіпсіз етіп жалғаңыз.
- Оны тазалау үшін құрылғының ішіне не сыртына су бүркімеңіз.
- Құрылғыны тоқтан ешқашан қуат кабелінен тартып ажыратпаңыз. Әрқашан қуат ашасын мықтап ұстап, саңылаулы розеткадан тіке тартып алыңыз.
- Құрылғыны тек LG Electronics сервистік орталығынан білікті сервистік қызметкерлер ғана бөлшектеуі, жөндеуі немесе түрлендіруі тиіс. Құрылғыны басқа жерге жылжытсаңыз және орнатсаңыз, LG Electronics ақпарат орталығына хабарласыңыз.

Тастау

- Ескі құралды жоюдан бұрын ашаны шығарып алыңыз. Әрі қарай пайдаланудың алдын алу үшін құрылғының артындағы кабельді кесіп тастаңыз.
- Барлық бума материалдарын (мысалы, пластик қалталар мен пенопласт) балалардан алысқа тастаңыз. Бума материалдары тұншықтыруы мүмкін.
- Осы аспапты кәдеге жарату алдында электр сымын тоқтан ажыратыңыз және ұсақ жануарлар немесе балалардың ішіне түсіп кетуін болдырмау үшін есікшені алып тастаңыз.

10 ОРНАТУ

ОРНАТУ

Бөлшектер мен техникалық сипаттамалары

ЕСКЕРТПЕ

- Құрылғы сапасын жақсарту үшін көрінісі мен техникалық сипаттамалары ескертусіз өзгеруі мүмкін.

Алдыңғы көрініс

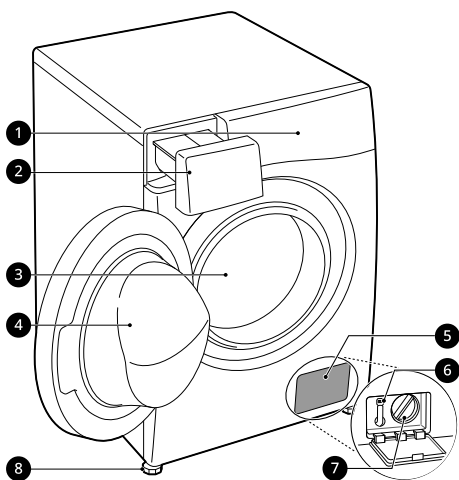

- 1 Басқару панелі
- 2 Жуғыш құралдың мөлшерлеу тартпасы
- 3 Барабан
- 4 Есік
- 5 Қақпақ
- 6 Ағызу тығыны
- 7 Ағызу сорғысының сүзгісі
- 8 Реттелмелі аяқтар

Артқы көрініс

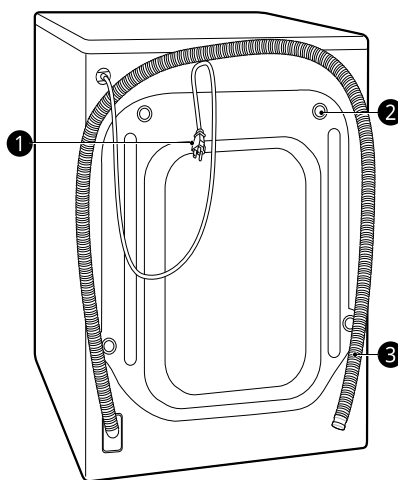

- 1 Қуат ашасы
- 2 Тасымалдау бұрандалары
- 3 Ағызу шлангісі

Техникалық сипаттамалар

Моделі	F4V9LD2W
Электр қуаты	220-240 В~, 50 Гц
Машинаның салмағы	78 кг

ҚАЗАҚШТА

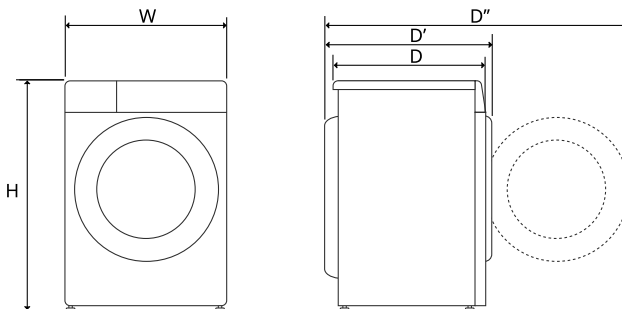

Өлшемі(мм)



W	600	D	615	D''	1145
H	850	D'	655		

12 ОРНАТУ

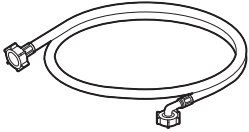
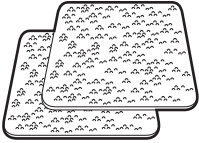
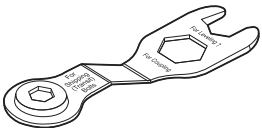
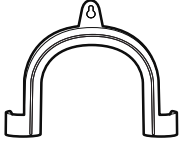
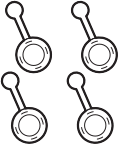
Аксессуарлар

 <p>Салқын су беру шлангісі</p>	 <p>Сырғанауға қарсы қабаттар*1</p>
 <p>Сомын кілті</p>	 <p>Ағызу шлангісін бекітуге арналған шынтақ қронштейні</p>
 <p>Тасымалдау бұрандасының саңылауларын жабуға арналған қақпақтар</p>	 <p>Тұтқа скобасы*1</p>

*1 Қамтылған аксессуарлар сіз сатып алған үлгіге қарай әртүрлі болуы мүмкін.

Орнату орнына қойылатын талаптар

Құрылғыны орнату алдында, құрылғының дұрыс орнатылғанына көз жеткізу үшін келесі ақпарат тексерілуі тиіс.

Орнату орны

- Бұл құралды айналдыру циклі кезіндегі дірілді азайту үшін қатты төсемге орнату қажет. Бетон еден ағаш тақтайлары немесе кілем жабынына қарағанда сығу циклі кезінде әлдеқайда аз дірілге бейім болатындықтан жақсы болып табылады.
- Құрылғыны газ плитасының немесе көмір жағатын пештің арасына орнатуға мәжбүр болсаңыз, плитаға немесе пешке қарайтын жағы алюминий жұқалтырмен қапталған оқшаулағышты (850 X 600 мм) екі құрылғының арасына салыңыз.
- Құрылғы орнатылғанда, оның ақаулық жағдайында маманға оңай қолжетімді екендігін тексеріңіз.
- Құрылғыны орнату кезінде құрылғының тұрақтылығын қамтамасыз ететін транзиттік бұранданың сомын кілті арқылы барлық төрт аяқты реттеңіз.
- Құрылғы есігі толықтай ашылатындай бос орын бар екенін тексеріңіз.
- Су беру шлангілері, ағызу шлангісі және ауа ағыны үшін жеткілікті саңылауды қамтамасыз ету үшін құрылғының бүйірінен кемінде 20 мм және артынан 100 мм ең аз саңылау жүргізіңіз. Қабырғада, есіктер немесе еденде қажетті саңылауларды үлкейте алатын молдингтер бар екеніне көз жеткізіңіз.

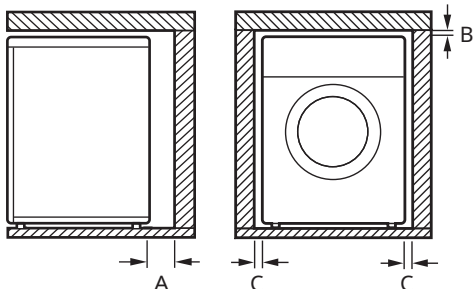

Index	Саңылау (мм)
A	100
B	5
C	20

ҚАЗАҚША

⚠ АБАЙЛАҢЫЗ

- Бұл құрылғы тек үй жағдайындағы тұрмыстық мақсаттарға ғана пайдаланылуы тиіс және тасымалы түрде пайдаланылмауы қажет.

Ағаш едендер (аралық тіреуіштері жоқ едендер)

Құрылғыны ағаш еденге орнатқан кезде шамадан тыс діріл мен теңгерімсіздікті азайту үшін резеңке сақиналарды пайдаланыңыз. Еден жабынының ағаш немесе аспалы түрі шамадан тыс діріл мен теңгерімсіздікке, қателер мен ақаулықтарға ықпал етуі мүмкін.

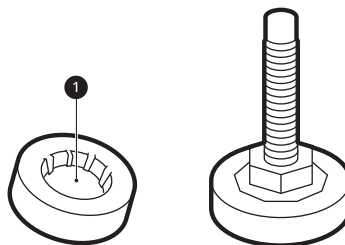

- Дірілді азайту үшін кемінде екі еден бағанына бұрандалармен бекітілген құрылғының әрбір реттелетін аяғына қалыңдығы кемінде 15 мм **1** резеңке қақпақтарды орналастыруды ұсынамыз.
- Егер мүмкін болса, құрылғыны едені әлдеқайда тұрақтырақ болатын бөлменің бір бұрышына орнатыңыз.
- Дірілді азайту үшін резеңке сақиналарды кигізіңіз.

14 ОРНАТУ

⚠ ЕСКЕРТУ

- Егер құрылғы тұрақсыз еденде (мысалы, ағаш еденде) орнатылса, тұрақсыз еденде орнатуға байланысты туындаған шығындарға кепілдік қолданылмайды.

ЕСКЕРТПЕ

- Резеңке сақиналарды (бөлшек № **4620ER4002B**) LG қызмет көрсету орталығынан сатып алуға болады.

- Розетка құрылғының әр жағынан 1 метр шамасындағы қашықтықта болуы керек.

⚠ АБАЙЛАҢЫЗ

- Құрылғыны жөндеу білікті маман тарапынан орындалуы керек. Тәжірибесіз адам орындаған жөндеу жұмысы жарақатқа немесе қауіпті ақаулыққа себеп болуы мүмкін. LG жөндеу жөніндегі жергілікте өкіліне хабарласыңыз.
- Қуат ашасы барлық жергілікті нормалар мен ережелерге сәйкес орнатылған және жерге тұйықталған тиісті саңылаулы розеткаға жалғануы керек.

Желдету

- Құрылғының айналасындағы ауа айналымына кілем, алаша т.б. кедергі болмайтынын тексеріңіз.

Қоршаған орта температурасы

- Кір жуғыш машинаны температура нөлден төмен түсуі ықтималы бар бөлмелерге орнатпаңыз. Қатып қалған шлангілер мұз қысымымен жарылуы мүмкін. Қату деңгейінен төмен температурада электрондық басқару блогы зақымдануы мүмкін.
- Құрылғы қыс мезгілінде жеткізіліп, температура нөлден төмен болса, құрылғыны пайдаланудан бұрын, оны бөлме температурасында бірнеше сағатқа қойыңыз.

Электр желісіне қосылу

- Ұзартқышты не қос адаптерді пайдаланбаңыз.
- Пайдаланғаннан кейін әрқашан құрылғының ашасын ажыратып, су жеткізуді өшіріңіз.
- Ток сымы реттеулеріне сәйкес құрылғыны жерге тұйықталған розеткаға қосыңыз.
- Құрылғыны аша оңай қолжетімді болатындай етіп орналастырыңыз.

Құрылғыны қаптамасынан шығару

Құрылғыны көбікті негізден көтеру

Картон мен тасымалдау материалын алып тастағаннан кейін құрылғыны көбік негізден көтеріңіз.

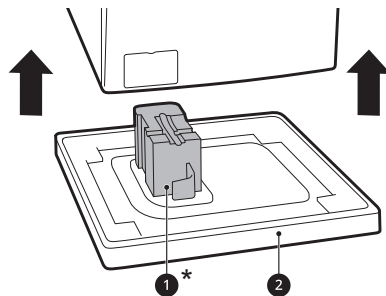

- Барабан тірегінің **1*** негізбен бірге шығуын және құрылғының астында қалып қоймауын тексеріңіз.
- Картон негізді **2** алып тастау үшін құрылғыны жатқызу керек болса, құрылғының қапталын әрқашан қорғаңыз және оны абайлап бүйірімен жатқызыңыз. Құрылғыны алдыңғы не артқы бетімен жатқызуға болмайды.

* Бұл мүмкіндік сатып алынған модельге байланысты әртүрлі болуы мүмкін.

Тасымалдау болт жинағын алып тастау

Құрылғының қатты дірілін және сынуын болдырмау үшін тасымалдау болттары мен бекіткіштерді алыңыз.

- 1 Төменгі екі тасымалдау болттарынан **1**, бастап, барлық тасымалдау болттарын сағат тіліне қарсы бағытта бұрау арқылы толығымен босату үшін кілтін (жиынтыққа кіреді) пайдаланыңыз.

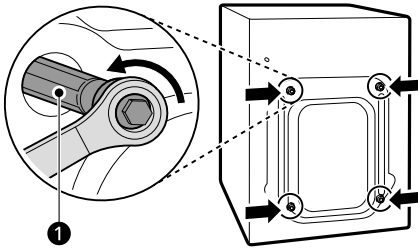

- 2 Болттарды тартып шығарып отырып, оларды айналдырып, алып тастаңыз.

- 3 Ұя қақпақшаларын орнатыңыз.
 - Керек-жарақтар жинағына қосылған немесе артқы жағына бекітілген саңылау қақпақтарының **2** орнын анықтаңыз.

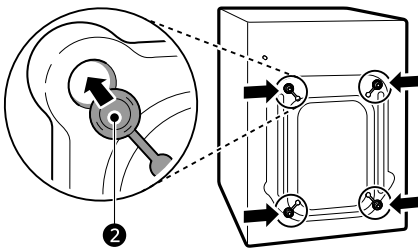

ЕСКЕРТПЕ

- Тасымалдау болттары мен бекіткіштерді кейін пайдалану үшін сақтап қойыңыз.
- Сынуды болдырмау үшін осы құралды төменде көрсетілгендей тасымалдаңыз:
 - Тасымалдау болттары қайта орнатылды.

- Қуат сымы құрылғының артқы панеліне бекітілген.

Құрылғының деңгейін туралау

Деңгейін тексеру

Құрылғының үстіңгі бетінің жиектерін диагональді бағытта итергенде, құрылғы жоғары не төмен жылжытуға болмайды (екі бағытты да тексеріңіз).

- Егер құрылғының үстіңгі бетін диагональді бағытта итергенде, шайқалса, аяқтарын қайта тексеріңіз.
- Орнатқаннан кейін құрылғының өте жақсы тураланғанын тексеріңіз.

ЕСКЕРТПЕ

- Ағаш немесе аспалы едендер шамадан тыс діріл мен теңгерімсіздікке ықпал етуі мүмкін. Шамадан тыс шу мен дірілді тоқтату немесе азайту үшін ағаш еденді күшейту немесе бекіту туралы мәселені қарастыру қажет болуы мүмкін.
- Тегіс емес еденді құрылғының астына ағаш бөліктерін, картондарды немесе соларға ұқсас материалдарды қойып тегістеменіз.

Аяқтарын реттеу және туралау

Құрылғы орнатылған кезде, құрылғы түзу және дәл тураланған болуы қажет. Құрылғы тиісті деңгейде тураланбаса және түзу болмаса, құрылғы зақымдалуы немесе дұрыс жұмыс істемеуі мүмкін.

- 1 Еден түзу болмаса, деңгейін реттейтін аяқты қажетінше бұраңыз.
 - Аяқ астына ағаштан жасалған бұйымдарды және т.б. салмаңыз.

16 ОРНАТУ

- Барлық төрт аяқтың орнықты екеніне және еденге тиіп тұратынына көз жеткізіңіз.

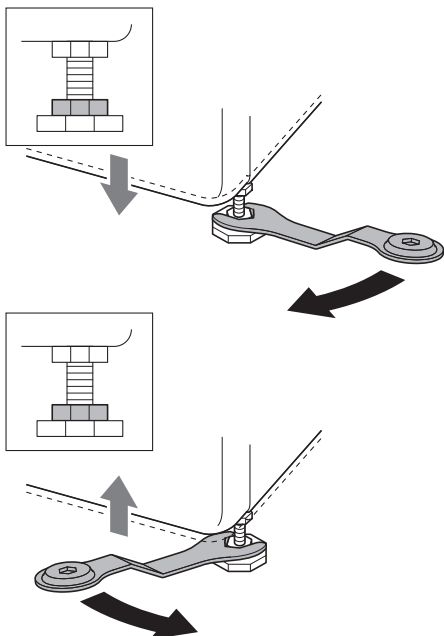

ЕСКЕРТПЕ

- Осы модельмен пайдалану үшін LG Electronics компаниясымен әзірленбеген болса, кір жуғыш машинаны іргеге, тұғырға немесе жер үсті бетіне орнатпаңыз.

- 2 Терістікті өлшейтін аспаптың **1** көмегімен құрылғының дәл тегіс орналасқанын тексеріңіз.

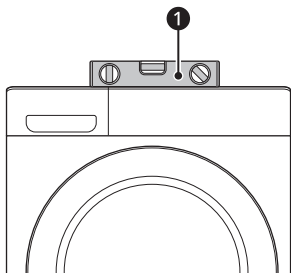

- 3 Деңгейін реттейтін аяқты құрылғының төменгі жағына қарсы сағат тіліне қарсы бұрау арқылы **2** бөгеткіш сомындармен бекітіңіз.

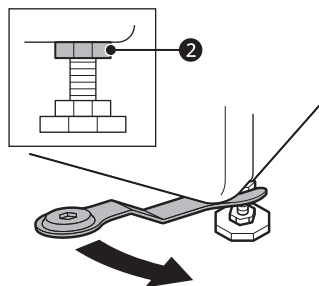

- 4 Құрылғының төменгі жағындағы барлық бөгеткіш сомындардың дұрыс бекітілгенін тексеріңіз.

ЕСКЕРТПЕ

- Құрылғыны дұрыс орналастыру және тегіс етіп қою ұзақ, тұрақты және сенімді жұмыс істеуге мүмкіндік береді.
- Құрылғы 100 % көлденең орналасып, тегіс қатты еденде тік қалыпта тұруы керек.
- Жүктеме әсерінен оның бұрыштары әрі-бері «шайқалмауы» керек.
- Құрылғы аяқтарының ылғалдануына жол бермеңіз. Әйтпесе бұл дірілді не шуды тудыруы мүмкін.

Сырғанауға қарсы қабаттарды пайдалану

Бұл мүмкіндік сатып алынған модельге байланысты әртүрлі болуы мүмкін.

Егер құрылғыны тайғақ беткейге қойсаңыз, ол артық діріл әсерінен жылжуы мүмкін. Дұрыс емес орналастыру шу мен дірілді тудыруы мүмкін. Мұндай жағдай орын алғанда, сырғанауға қарсы қабаттарды тегістеуші аяқтардың астына орнатып, деңгейді реттеңіз.

- 1 Сырғанауға қарсы қабаттарды бекіту үшін еденді тазалаңыз.

- Бөгде заттар мен ылғалды кетіріп, тазалау үшін құрғақ шүберекті пайдаланыңыз. Егер ылғал сақталып қалса, сырғанауға қарсы қабаттар сырғанауы мүмкін.
- 2 Құрылғыны орнату орнына орналастырғаннан кейін деңгейді реттеңіз.

- 3 Сырғанауға қарсы қабаттардың жабысқақ бетін ❶ еденге қойыңыз.
 - Сырғанауға қарсы қабаттарды алдыңғы аяқтардың астына орнату ең тиімді әдіс болып табылады. Егер төсемдерді алдыңғы аяқтардың астына орналастыру қиын болса, оларды артқы аяқтарының астына қойыңыз.

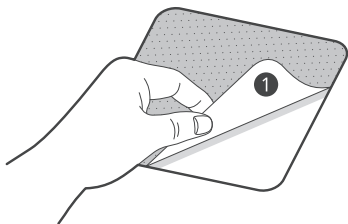

- 4 Құрылғыны сырғанауға қарсы қабаттарға қойыңыз.
 - Сырғанауға қарсы қабаттардың жабысқақ жағын ❶ құрылғының аяқтарына бекітпеңіз.

ЕСКЕРТПЕ

- Қосымша сырғанауға қарсы қабаттар LG Electronics қызмет көрсету орталығында қолжетімді.

- Су көзінің шлангісін жүйелі түрде тексеріп тұрыңыз, қажет болған жағдайда, су көзінің шлангісін ауыстырыңыз.

ЕСКЕРТПЕ

- Су көзінің шлангісін қатты тартпаңыз немесе кіріс клапандарды тарту үшін механикалық құрылғыларды пайдаланыңыз.
- Су келтіру көзіне қосу үшін кері ағынға ешқандай қосымша қорғаудың қажеті жоқ.

Резеңке тығыздағышты тексеру

Су көзінің шлангісімен бірге екі резеңке тығыздағыш ❶ беріледі. Су ағып кетпеуі үшін соларды пайдалану керек. Крандарға келетін қосылым мықтап бекітілген.

- Су көзінің шлангісіне бекіту үшін, көп тісті қысқыш сияқты механикалық құрылғыларды пайдаланбаңыз. Су көзі шлангісінің майысқан ұшы құрылғыға жалғанғанын тексеріңіз.

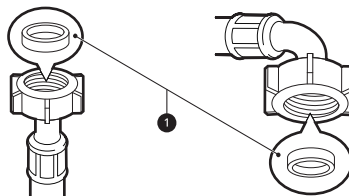

Су беру шлангісін қосу

Қосылу бойынша ескертпе

- Су қысымы **50 кПа** және **800 кПа** (0,5 – 8,0 кгк/см²) арасында болуы керек. Егер су қысымы **800 кПа**-дан асатын болса, қысымды азайту құрылғысы орнатылуы керек.

18 ОРНАТУ

Шлангіні су құбырының кранына жалғау

Винт тәрізді шлангіні кертiгi бар кранға жалғау

Су беру шлангінің жалғағышын су беру кранына бұрап кіргізіңіз.

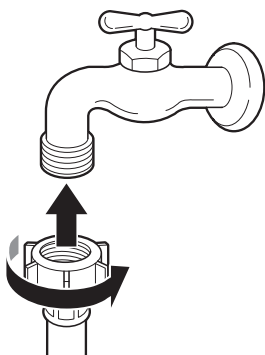

Винт тәрізді шлангіні кертiксiз кранға жалғау

1 4 бекіту бұрандасын босатыңыз ①.

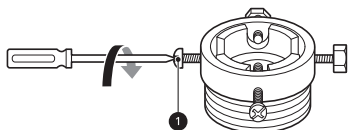

2 Кран адаптерге сәйкес келмейтiндей тым үлкен болса ②, шектегiш планканы алып тастаңыз.

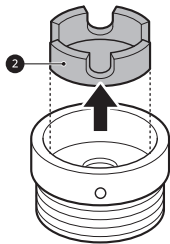

3 Резеңке тығыздағыш су өткізбейтiндей жасау үшін, адаптердi кранның ұшына итеріңіз. 4 бекіту бұрандасын бекітіңіз.

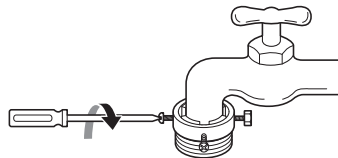

4 Шлангідегі резеңке тығыздауыш кранға толығымен сәйкес ендірілгенше, ③ кіріс шлангісін тігінен итеріп, оны оңға қарай бұрау арқылы шлангіні қатайтыңыз.

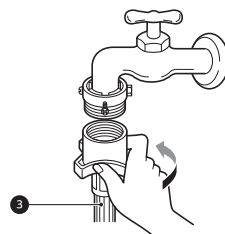

Қысқыш шлангты бұрандасыз кранға жалғау

1 Адаптер шайбасын алып тастап, ④ 4 бекіткіш бұранданы босатыңыз.

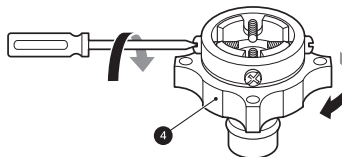

2 Кран адаптерге сәйкес келмейтiндей тым үлкен болса ⑤, шектегiш планканы алып тастаңыз.

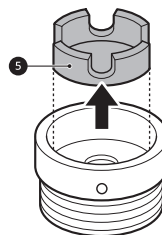

- 3** Резеңке тығыздағыш су өткізбейтіндей жасау үшін, адаптерді кранның ұшына итеріңіз. Төрт бекіту бұрандасын және адаптер сақиналы тілімін бекітіңіз.

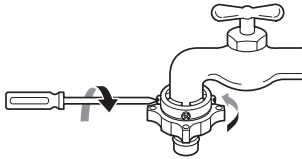

- 4** Жалғағыш ысырмасының тілін тартып **6**, кіріс шлангісін адаптерге итеріп, қосқыш ысырмасы тілін босатыңыз. Адаптердің орнына құлыпталғанына көз жеткізіңіз.

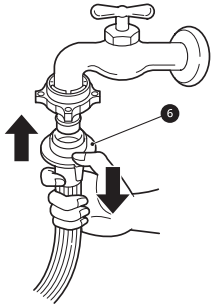

ЕСКЕРТПЕ

- Су беру шлангісін су кранына жалғағаннан кейін су жолдарындағы бөгде заттарды (лас, құм, жаңқалар және т.б.) шайып шығару үшін су кранын қосыңыз. Суды шелекке ағызыңыз және су температурасын тексеріңіз.

Шлангіні құрылғыға жалғау

Беру шлангісін құрылғының артқы жағындағы су кірісі клапанына бұраңыз.

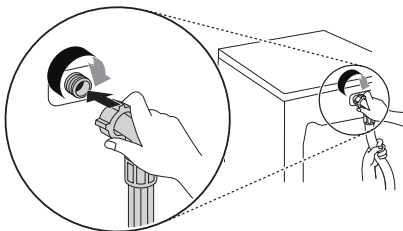

- Шлангіні бір су кірісі бар модельдерге арналған ыстық су берісіне жалғамаңыз. Тек суық су беруге жалғаңыз.

ЕСКЕРТПЕ

- Қосылымды аяқтағаннан кейін су шлангіден ақса, аталған қадамдарды қайталап шығыңыз. Су беру үшін ең қарапайым кранды пайдаланыңыз. Кран төртбұрышты не тым үлкен болған жағдайда, кранды адаптерге енгізбес бұрын шектегіш планканы алып тастаңыз.
- Шлангінің бүгілмегеніне және қысылып қалмағанына көз жеткізіңіз.

ҚАЗАҚША

Ағызу шлангісін орнату

Шынтақ кронштейннің көмегімен ағызу шлангісін орнату

Су ағызу шлангісі еденнен **100 см-ден** жоғары орналаспауы керек. Құрылғыдағы су ақпауы немесе баяу ағуы мүмкін.

- Суды ағызу шлангісін дұрыс бекіту еденді судың ағуынан қорғайды.

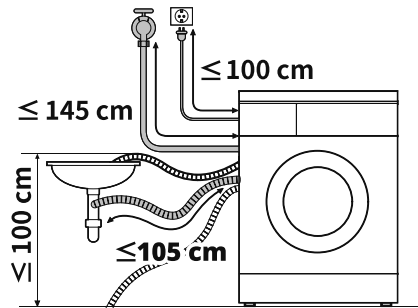

20 ОРНАТУ

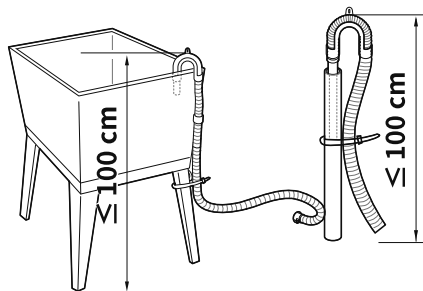

- Егер суды ағызу шлангісі тым ұзын болса, оны құрылғыға қайта апармаңыз. Бұл қалыптыдан тыс шу тудырады.
- Суды ағызу шлангісін кранға орнатқан кезде оны керткіпен мықты бекітіңіз.

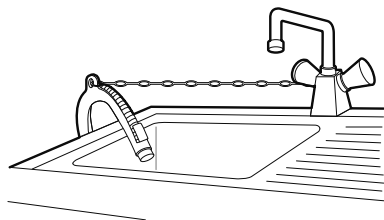

Пайдалану

Пайдалануға шолу

Құрылғыны пайдалану

Бірінші рет жуудан бұрын, **Хлопок (Мақта)** жуу бағдарламасын таңдап, жуғыш құралдың жарты мөлшерін қосыңыз. Құрылғыны кір салмай іске қосыңыз. Бұл өндіру барысында қалып қалған барабандағы қалдықтарды және суды кетіреді.

1 Киім-кешекті сұрыптау және салу.

- Жуылатын киімдерді мата түріне, ластану деңгейіне, түсіне және жүктеу көлемі бойынша сұрыптаңыз. Есігін ашып, жуылатын нәрселерді кір жуу машинасына салыңыз.

⚠ ЕСКЕРТУ

- Есікті жаппас бұрын, барлық киімдер мен заттар ванна ішінде екеніне көз жеткізіңіз және есік жабық болған кезде есіктің резеңке тығыздағышының үстіне салмайды. Бұл талапты орындамау есік тығыздағышы мен киімнің зақымдануына әкеледі.

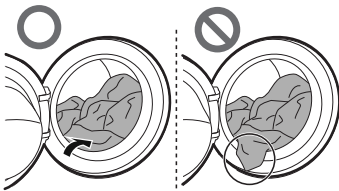

- Киімнің және есік тығыздағышының зақымдалуына жол бермеу үшін иілгіш есік тығыздағышының төсемінен заттарды алып тастаңыз.

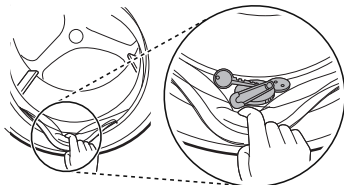

2 Құрылғыны қосыңыз.

- Құрылғыны іске қосу үшін **Қуат** түймесін басыңыз.

3 Қажетті циклді таңдаңыз.

- Цикл түймесін қайталап басыңыз немесе қажетті цикл таңдалғанша, цикл таңдау тұтқасын бұраңыз.
- Енді жуу температурасын және айналдыру жылдамдығын таңдаңыз. Матаға күтім көрсету белгісіне назар аударыңыз.

4 Диспенсердің тиісті бөлігіне тазалау өнімдерін немесе жуғыш құралдар мен жұмсартқыштарды қосыңыз.

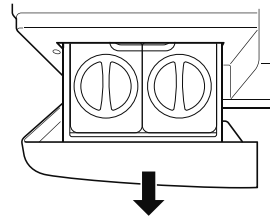

5 Циклді бастаңыз.

- Циклді бастау үшін **Бастау/Кідірту** түймесін басыңыз. Құрылғы жүктеме салмағын өлшеу үшін сусыз қысқа түрде шайқайды. Егер **Бастау/Кідірту** түймесі белгілі бір уақыт ішінде басылмаса, құрылғы өшіріледі және барлық параметрлер жоғалады.

6 Циклдің соңы.

- Цикл аяқталған кезде, әуен дыбысы шығады. Киімдеріңізде мыжылуды азайту үшін құрылғыдан дереу алып тастаңыз. Жүктемені алу барысында есік тығыздауыштарында кіші элементтердің ілініп қалмауын тексеріңіз.

22 Пайдалану

Басқару панелі

Нақты басқару панелі модельден модельге өзгешеленуі мүмкін.

Басқару панелінің мүмкіндіктері

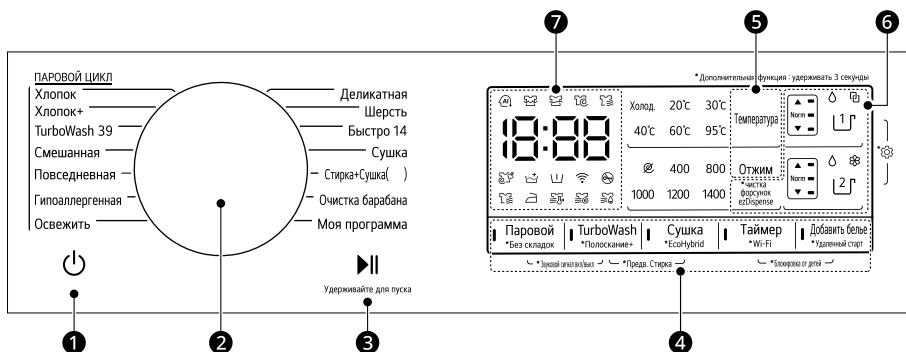





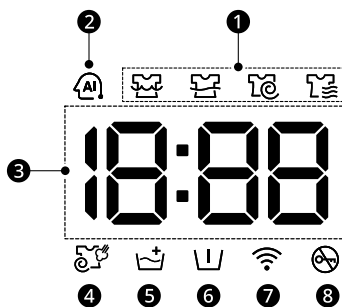

Сипаттама	
1	<p>Қуат Қосу/Өшіру түймесі</p> <ul style="list-style-type: none"> Кір жуу машинасын қосу немесе өшіру үшін осы түймені басыңыз.
2	<p>Бағдарлама тұтқасы</p> <ul style="list-style-type: none"> Бағдарламалар жуылатын киім түріне қарай қолжетімді болады. Таңдалған бағдарламаны көрсету үшін шам жанады. <p>ЕСКЕРТПЕ</p> <ul style="list-style-type: none"> Стирка+Сушка (Жуу+Кептіру): () кептіру сыйымдылығын білдіреді, ол әр үлгіде әртүрлі болады.
3	<p>Бастау/Кідірту түймесі</p> <ul style="list-style-type: none"> түйме арқылы жуу бағдарламасын бастауға немесе тоқтатуға болады. Егер жуу бағдарламасын уақытша тоқтатып қою керек болса, осы түймені басыңыз.
4	<p>Қосымша опциялар мен функциялар</p> <ul style="list-style-type: none"> Қосымша функцияларды пайдалану үшін сәйкес түймесін 3 секунд басып тұрыңыз. Дисплейде тиісті таңба жанады. Қосымша опциялар таңдағаннан кейін дисплейде жарықтандырылады. <p>Удаленный старт (Қашықтан іске қосу)</p> <p>LG ThinQ бағдарламасымен құрылғыны қашықтан басқару үшін смартфонды пайдалануға болады.</p> <ul style="list-style-type: none"> Бұл функцияны пайдалану үшін СМАРТ ФУНКЦИЯЛАРЫ бөлімін қараңыз. <p>Wi-Fi</p> <p>Құрылғыны LG ThinQ бағдарламасына қосуды бастау үшін Таймер түймесін 3 секунд бойы басып тұрыңыз.</p>

Сипаттама	
5	<p>Жуу бағдарламасының түймелерін теңшеу Таңдалған бағдарлама үшін су температурасын немесе айналу жылдамдығын реттеу үшін осы түймелерді пайдаланыңыз.</p> <ul style="list-style-type: none"> Ағымдағы параметрлер дисплейде көрсетіледі. Басқа параметрлерді таңдау үшін осы опцияға арналған түймені басыңыз.
6	<p>ezDispense түймелері</p> <ul style="list-style-type: none"> ezDispense функциясын таңдау үшін Dispenser 1 немесе Dispenser 2 түймесін басыңыз. Таңдалған жуғыш құрал түрі мен мөлшерін көрсету үшін жарық диоды жанады. Жуғыш құрал немесе жұмсартқыш жеткіліксіз болса; <ul style="list-style-type: none"> Қуат түймесін басқан кезде: жарық диоды жыпылықтап, сигнал беріледі. Құрылғыны қолданған кезде: жарық диоды жыпылықтайды. <p>чистка форсунок ezDispense (Диспенсердің шүмегі таза)</p> <ul style="list-style-type: none"> чистка форсунок ezDispense (Диспенсердің шүмегі таза) функциясын пайдалану үшін Отжим (Сығу) түймесін 3 секунд басып тұрыңыз. Бұл функцияны жуғыш құрал немесе жұмсартқыш түрін өзгерту үшін пайдаланыңыз. Бұл функция ezDispense функциясымен байланысты шлангідегі қалған жуғыш құралды немесе жұмсартқышты тазалайды (жуғыш құрал немесе жұмсартқыш түрін ауыстырған кезде).
7	<p>Дисплей</p> <ul style="list-style-type: none"> Дисплейде параметрлер, жуудың шамамен қалған уақыты, функциялар және машинаның жағдайы туралы хабарлар көрсетіледі. Құрылғы іске қосылғанда, дисплейдегі әдепкі параметрлер шамы жанады. Жүктеу салмағы автоматты түрде анықталса, басқару панеліндегі дисплей жыпылықтайды.

Уақыт пен күй дисплейі



24 Пайдалану

Сипаттама	
1	<p>Бағдарламалық күй көрсеткіштері</p> <ul style="list-style-type: none"> Кір жуу бағдарламасы іске қосылған кезде белсенді сатының жарық диоды жыпылықтайды, ал қалған сатылар үшін жарық диодтары өзгеріссіз қалады. Кезең аяқталғаннан кейін жарық диоды өшіріледі. Егер цикл тоқтатылған болса, белсенді кезең жарық диоды жыпылықтайды.
2	<p>AI DD</p> <ul style="list-style-type: none"> Салынған киімді сезген соң, AI DD  барабан айналу жылдамдығын орнатады.  функциясы Хлопок (Мақта), Смешанная (Аралас мата) және Повседневная (Қарапайым күтім) бағдарламалары таңдалғанда және пайдаланылғанда іске қосылады. <ul style="list-style-type: none"> Егер жуғыш құрал тым көп пайдаланылса, су қатты көбіктеніп, AI DD өнімділігі нашарлайды.
3	<p>Есептік қалған уақыт</p> <ul style="list-style-type: none"> Жуу бағдарламасы таңдалғанда, осы бағдарламаға арналған әдепкі уақыт көрсетіледі. Таңдалған опцияларға байланысты уақыт өзгертіледі. Егер дисплейде --- пайда болса, онда жүктеме датчигі жүктеме мөлшерін анықтағаннан кейін уақыт көрсетіледі. Бұл қалыпты жағдай. Көрсетілген уақыт – бұл тек есептелген уақыт. Бұл уақыт қалыпты пайдалану жағдайына негізделген. Бірнеше сыртқы факторлар (жүктеу салмағы, үй-жайдағы температура, келіп түсетін судың температурасы және т.б.) нақты уақытқа әсер етуі мүмкін.
4	Бағдарлама бұды пайдаланғанда,  шамдары жанады.
5	 шамдары Полоскание+ (Шаю+) опциясы іске қосылғанда жанады.
6	 шамдары Предв. Стирка (Алдын ала жуу) опциясы іске қосылғанда жанады.
7	 құрылғы үйдегі Wi-Fi желісіне қосылғанда жанады.
8	Бағдарлама басталғанда және есік құлыпталғанда,  жанады.

Жуылатын киімді дайындау

Жақсы жуу нәтижелеріне қол жеткізу үшін жуу жүктемесін сұрыптап, содан кейін киімдерді олардың күтім жапсырмасындағы белгілеріне сәйкес сұрыптаңыз.

Киімдерді сұрыптау



- Ластану деңгейі (қатты, қалыпты, жеңіл): киімдерді ластану деңгейіне қарай сұрыптаңыз. Егер мүмкін болса, қатты ластанған киімдерді жеңіл ластанған киімдермен бірге жумаңыз.
- Түрлі түсті (ақ, ашық, қара): қара немесе боялған киімдерді ақ түсті немесе ашық түсті киімдерден бөлек жуыңыз. Боялған киімдерді ашық түсті киімдермен араластырып жусаңыз, бояу жұғуы немесе ашық түсті киімдердің түсі өзгеруі мүмкін.
- Мамық (мамық шығарғыштар, жинағыштар): мамық шығаратын маталарды мамық жинағыш маталардан бөлек жуыңыз. Мамық шығарғыштардың мамығы мамық жинағыштарға жиналып қалуы мүмкін.

Киімдерге күтім жасау белгілерін тексеру

Таңбалар киім материалының құрамы және оның қалай жуылуы керектігі туралы ақпаратты береді.

Күтім жасау белгілеріндегі таңбалар

Таңба	Жуу бойынша ұсыныстар / мата түрі
	<ul style="list-style-type: none"> • Қалыпты жуу • Мақта, Аралас маталар
	<ul style="list-style-type: none"> • Қарапайым күтім • Синтетикалық, аралас маталар
	<ul style="list-style-type: none"> • Арнайы нәзік жуу • Нәзік маталар

Таңба	Жуу бойынша ұсыныстар / мата түрі
	<ul style="list-style-type: none"> • Тек қолмен жуу • Жүн, жібек
	<ul style="list-style-type: none"> • Жууға болмайды

ҚАЗАҚША

ЕСКЕРТПЕ

- Таңба астындағы сызықшалар матаның түріне және механикалық кернеудің максималды мөлшеріне қатысты ақпарат береді.

Киімдерді жүктеу алдында тексеру

- Жүктемені айналдыру кезінде теңестіру үшін жүктемеде ірі және шағын элементтерді араластырыңыз.
- Жалғыз кішкентай нәрселерді жумаңыз. Теңгерілмеген жүктемені болдырмау үшін жүктемеге 1-2 ұқсас нәрселерді қосыңыз.
- Бос екеніне көз жеткізу үшін барлық қалталарды тексеріңіз. Шпилька, шаш қыстырғыш, сіріңке, қалам, тиын және кілт сияқты нәрселер құрылғыны да, киімдерді де зақымдауы мүмкін.

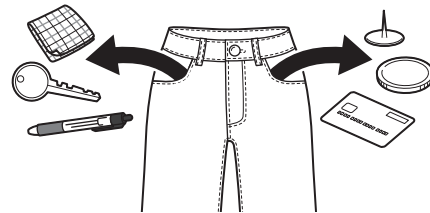

- Ұзын баулары бар киімді жуу кезінде оларды байлаңыз немесе кір жуатын торды пайдаланыңыз.
- Жеңдер, шұлықтар, колготкалар, іш киімдер және ұйықтар сияқты ұсақ заттар барабан мен есік тығыздағышының арасында тұрып қалмас үшін кір жуатын торды пайдаланыңыз.

26 Пайдалану

- Кір жуатын торды оның сыйымдылығының жартысынан азын толтырыңыз және оны басқа киімдермен жуыңыз. Оны шамадан тыс толтырмаңыз немесе бөлек жұмаңыз, себебі ол барабандағы теңгерімсіздікті тудырады, бұл жеткіліксіз айналдыру цикліне әкелуі мүмкін.
- Заттардың басқа киімдерге тиіп кетуіне немесе шатастырылуына жол бермеу үшін сыдырма ілгектерді, ілмектерді жабыңыз және бауларды байлаңыз.
- Дақтарды оңай кетіру үшін, алдын ала даққа суда сұйылтылған жуғыш заттың аз мөлшерін жағыңыз.
- Су температурасы, су кермектігі, жүктеме мөлшері және оның ластану деңгейі бойынша жуғыш құралды пайдалану керек. Ең жақсы нәтижелерге қол жеткізу үшін жуғыш құралдың тым көп құйылуына жол бермеңіз. Әйтпесе, бұл қатты көбіктенуге әкелуі мүмкін.
- Жуғыш құралды құймас және су температурасын таңдамас бұрын, киімдердің затбелгісін қараңыз.
- Киімнің тиісті түрі үшін тек тиісті жуғыш құралдарды пайдаланыңыз:
 - Сұйық жуғыш құрал көбінесе арнайы киім түріне арналған: түсті мата, жүн, нәзік немесе қара түсті маталар үшін.
 - Ұнтақталған жуғыш құрал матаның барлық түрлеріне жарайды.
 - Ақ және ақшыл киімдердің жақсы жуылуы үшін ағартқыш ұнтағы бар жуғыш құралды қолданыңыз.
 - Жуғыш құрал тиісті бөлімінен циклдің басында ағып кетеді.

Жуғыш құралдар мен жұмсартқыштарды қосу

Жуғыш құралдың мөлшері

- Жуғыш құрал оның өндірушісінің нұсқауларына сай пайдаланылып, материалдардың түсі мен ластануына және жуу температурасына сәйкес таңдалуы керек. Тек барабан (алдыңғы) жуғыштар үшін жарамды жуғыш құралдарды пайдаланыңыз.
- Тым қатты көбіктенген жағдайда жуғыш құрал мөлшерін азайтыңыз.
- Егер жуғыш құрал тым көп пайдаланылса, су қатты көбіктеніп, киімнің дұрыс жуылмауына немесе моторға тым қатты жүктеме түсуіне әкелуі мүмкін.
- Егер сұйық жуғыш құралдарды пайдаланғыңыз келсе, жуғыш құрал өндірушісінің нұсқауларын орындаңыз.
- Егер жуу кезеңін дереу бастағалы жатсаңыз, сұйық жуғыш құралды негізгі жуғыш құрал мөлшерлеу тартпасына құя салыңыз.
- Жуғыш құралды тікелей барабанға құйғаннан кейін **Предв. Стирка (Алдын ала жуу)** опциясын таңдасаңыз, жуғыш сұйықтық шайылып, киім дұрыс жуылмауы мүмкін. Жақсы нәтижеге қол жеткізу үшін **Предв. Стирка (Алдын ала жуу)** опциясын **ezDispense** функциясымен бірге пайдаланыңыз. Алдын ала жууға арналған жуғыш құралды жұмсау үшін қолмен жууға арналған құралды пайдалану мүмкін емес.

ЕСКЕРТПЕ

- Жуғыш құралдың қатаюуына жол бермеңіз. Бұл бітелуге, дұрыс шайылмауға немесе иістің болуына әкелуі мүмкін.
- Толық жүктеме : Өндіруші ұсыныстарына сәйкес.
- Ішінара жүктеме: қалыпты мөлшердің 1/2 бөлігі.
- Ең аз жүктеме: толық жүктеменің 1/3 бөлігі.

ezDispense функциясын пайдалану

ezDispense функциясы қосұлы болса, цикл кезіндегі белгілі бір уақытта сұйық жуғыш құрал мен жұмсартқыш орнатылған мөлшерде жұмсалады.

- Барабан киімдермен жартылай толтырылса, жуғыш құралдың толық бөлімі 20 стандартты циклге созылады.
- Әдепкі параметрлер ластану дәрежесі орташа **4-6 кг** киімді жуу үшін жуғыш құралдың **42 мл**

мен жұмсартқыштың **30 мл** жұмсайтындай конфигурацияланады. Оны **Dispenser 1** немесе **Dispenser 2** түймесі арқылы өзгертуге болады. Қосымша мәлімет алу үшін **ПАЙДАЛАНУ** тарауындағы **Қосымша опциялар мен функциялар** бөлімін қараңыз.

- 1 Жуғыш құралдың мөлшерлеуіш тартпасы соңына дейін ақырын сырғытып шығарыңыз.

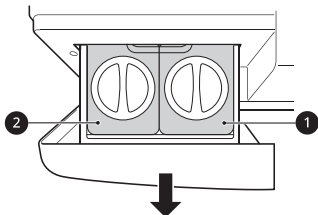

- 1 Сұйық жуғыш құрал бөлімі
- 2 Сұйық мата жұмсартқыш немесе сұйық жуғыш құрал бөлімі

- 2 **ezDispense** бөлімдерін ашу үшін олардың қақпақтарын сағат тілінің бағытына қарсы бұраңыз.

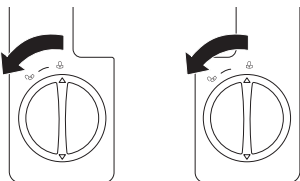

- 3 Жуғыш құрал мен жұмсартқышты тиісті бөлімдеріне **MAX** сызығына дейін құйыңыз.
 - **ezDispense** тартпасының екі бөлімі бар. Сұйық жуғыш құралды оң жақ бөлімге, ал сұйық мата жұмсартқышты немесе сұйық жуғыш құралды сол жақ бөлімге құйыңыз. Жуғыш құрал 2 бөліміне құйылса, мата жұмсартқышты қолдануға болмайды.
 - **ezDispense** бөлімдеріне сұйық немесе ұнтақ ағартқыш болмаса ұнтақ не парақ түріндегі жуғыш зат немесе сірке суы сияқты қышқыл ерітінділерді салмаңыз.

- Диспенсерде тұтқырлығы жоғары жуғыш затты/жұмсартқышты пайдаланбаңыз, себебі олар жуғыш зат тартпасына жабысып, дұрыс берілмеуі мүмкін.
- **ezDispense** тартпасын салмай тұрып, оның сыртындағы жуғыш зат қалдықтарын кетіріңіз.
- Бөлімдерді жылдам толтыруға әрекеттенбеңіз. Жуғыш зат пен жұмсартқыш төгіліп кетпеуі үшін, ақырын құйыңыз.

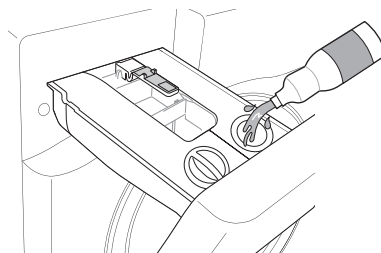

- 4 Бөлімдерді толтырғаннан кейін, қақпақтарын салып, сағат тілі бағытымен толықтай жабылғанша бұраңыз.
 - Бұл қоспаларды қатыруы және олардың тиісті түрде жұмсалыуына кедергі келтіретін ауа ағыны барынша аз болуы үшін, **ezDispense** бөлімдерінің қақпақтарын мықтап жабыңыз. Қақпақтарды жоғалтып алмаңыз.
- 5 Циклды бастамай тұрып, мөлшерлеуіш тартпасын ақырын жабыңыз.
 - Тартпаны лақтыру жуғыш заттың басқа бөлімге құйылуына немесе бағдарламаланғаннан бұрын барабанға тиуіне әкелуі мүмкін.
 - Жабу кезінде тартпада қолыңыз қалып қалмас үшін сақ болыңыз.
 - Циклдың соңында қолмен жууға арналған жуғыш құрал бөлімдерінде судың аз мөлшерінің қалып қоюы — қалыпты жағдай.

28 Пайдалану

⚠ ЕСКЕРТУ

- Қолданыс алдында бөлім қақпақтарын тиісті түрде жабыңыз. Әйтпесе жуғыш құрал мен жұмсартқыш қатып қалуы немесе төгіліп кетуі мүмкін.
- Мөлшерлеуіш тартпасын екі қолыңызбен ақырын ішке-сыртқа сырғытыңыз. Әйтпесе кір жуғыш машина зақымдалуы не жуғыш құрал немесе жұмсартқыш желдету саңылауларынан ағып кетуі мүмкін.
- Жуғыш құрал немесе мата жұмсартқыш **ezDispense** бөлімдерінде ұзақ уақыт қалып қойса, қатып қалуы және дұрыс жұмсалмауы мүмкін.
- Өнім қолданылып жатқан кезде, мөлшерлеуіш тартпасын алмаңыз.
- Кір жуғыш машинаны жылжитпай немесе орнын ауыстырмай тұрып, **ezDispense** бөлімдеріндегі жуғыш құралды/ жұмсартқышты алып тастаңыз.
- Сұйықтық ағып кетпеуі үшін, **ezDispense** бөлімін түзу орнатыңыз.

Қолмен мөлшерлеу функциясын пайдалану

Қолмен мөлшерлеуішке жуғыш құрал құйыңыз.

- 1 **ezDispense** функциясын өшіру үшін **Dispenser 1** немесе **Dispenser 2** түймесін қайта-қайта басыңыз.

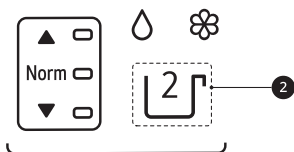
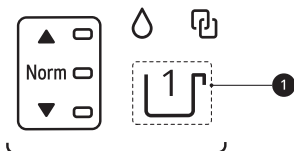

❶ **Dispenser 1** түймесі

❷ **Dispenser 2** түймесі

- 2 Жуғыш құралдың мөлшерлеуіш тартпасын ашыңыз.

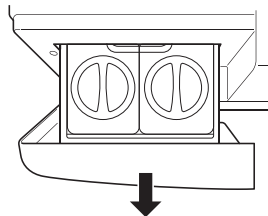

- 3 Қолмен мөлшерлеуіштің тиісті бөлімдеріне кір жуғыш заттарды қосыңыз.

- Ұнтақты немесе сұйық жуғыш құралды қолмен мөлшерлеуіштің жууға арналған негізгі жуғыш құрал бөліміне қосыңыз.
- Қолмен мөлшерлеуішке жуғыш құрал парақтарын, капсулаларын немесе бумаларын салмаңыз.
- Бір рет қолдануға арналған жуғыш құрал бумаларын қолдансаңыз, кірді салмай тұрып, буманы барабанға салыңыз. Мөлшерлеуіштердің ешбіріне сұйық немесе ұнтақ жуғыш құрал бумаларын қоспаңыз.

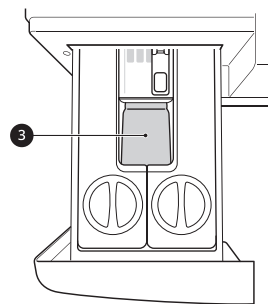

❸ Қолмен жууға арналған негізгі жуғыш құрал бөлімі

- 4 Циклды бастамай тұрып, жуғыш құралдың мөлшерлеуіш тартпасын ақырын жабыңыз.

- Жуғыш құралдың мөлшерлеуіш тартпасы қатты жабылса, жуғыш құрал басқа бөлімге ағып кетуі немесе науаға бағдарламаланғаннан ертерек құйылуы мүмкін.

⚠ ЕСКЕРТУ

- Кір жуғыш заттарды (мысалы, жуғыш құрал, ағартқыш немесе сұйық мата жұмсартқыш) кір жуғыш машинаның үстіне қоймаңыз және сақтамаңыз. Бұл өнімдер құрылғының бетін және басқару элементтерін зақымдауы мүмкін.

ЕСКЕРТПЕ

- Алдын ала жууға арналған жуғыш құралды жұмсау үшін қолмен мөлшерлеуішті пайдалануға болмайды.
- Жуғыш құрал капсуласын және су жұмсартқышын қосатын кезде **ezDispense** функциясын өшіріңіз.

Қолмен жууға арналған негізгі жуғыш құрал бөлімі

Бұл бөлімде негізгі жуу циклінің жуғыш құралы болады. Онда ұнтақ жуғыш құралды пайдалану ұсынылады.

- Қолмен жууға арналған негізгі бөлімге түсті сақтайтын сұйық немесе ұнтақ ағартқышты онымен бірдей түрдегі жуғыш құралмен ғана қосуға болады. Сұйықтық пен ұнтақтарды араластырмаңыз.
- Оңай ери қоймайтын немесе тұтқырлығы жоғары жуғыш зат қолдансаңыз, қалдық жиналуы және мөлшерлеуіш бітелуі мүмкін.
- **ezDispense** функциясын өшіріңіз.

Жуғыш құрал таблеткаларын қосу

Жуғыш құрал таблеткаларын сондай-ақ жуу кезінде пайдалануға болады.

- 1 Киімдерді жүктемес бұрын есікті ашып, жуғыш құрал таблеткаларын барабанға салыңыз.
- 2 Киімдерді барабанға салып, есігін жабыңыз.

ЕСКЕРТПЕ

- Таблеткаларды мөлшерлегішке салмаңыз.

Су жұмсартқышын қосу

Су қаттылығының деңгейі жоғары жерлерде жуғыш құралды пайдалануды азайту үшін әк қақтарына қарсы ұнтақ сияқты су жұмсартқышты пайдалануға болады.

- Алдымен жуғыш құралды, содан кейін су жұмсартқышты қосыңыз. Қаптамада көрсетілген мөлшерге сәйкес салыңыз.

30 Пайдалану

Бағдарлама кестесі**Кір жуу бағдарламасы**

Хлопок (Мақта)	40 °C (Холод. (Салқын) 95 °C дейін)	Ең көп жүктеме: Номиналды
Сипаттама	Түрлі барабан қозғалыстарын пайдалану арқылы қалыпты түрде кірленген киімдерді жуады.	
Хлопок+ (Мақта+)	60 °C (Холод. (Салқын) 60 °C дейін)	Ең көп жүктеме: Номиналды
Сипаттама	Дәл сондай параметрлермен Хлопок (Мақта) бағдарламасына қарағанда энергияны аз жұмсап, түрлі барабан қозғалыстарының көмегімен орташа кірлеген киімдерді жуады.	
TurboWash 39	40 °C (Холод. (Салқын) 60 °C дейін)	Ең көп жүктеме: 5 кг
Сипаттама	Жуу және шаю барысында 4 су атқылау операциясы арқылы бұл кір жуғыш машинасы орташа кірлеген киімдердің жарты жүктемесін шамамен 39 минутта жуа алады.	
Смешанная (Аралас мата)	40 °C (Холод. (Салқын) 60 °C дейін)	Ең көп жүктеме: 4 кг
Сипаттама	Аралас маталарды бір уақытта жуады. <ul style="list-style-type: none"> • Арнайы киімдерді қоспағанда түрлі материалдар түрлерін (жібек/нәзік, спорттық киімдер, қою түсті киімдер, жүн, мамық/перделер) пайдаланыңыз. 	
Повседневная (Қарапайым күтім)	40 °C (Холод. (Салқын) 60 °C дейін)	Ең көп жүктеме: 4 кг
Сипаттама	Жуған соң, үтіктеуді қажет етпейтін киімдерді жуады. <ul style="list-style-type: none"> • Полиамид, акрил, полиэстерден жасалынған киімдерге пайдалынылады. 	
Гипоаллергенная (Гипоаллергенді)	60 °C	Ең көп жүктеме: 4 кг
Сипаттама	Аллергиялық реакция тудыратын заттарды азайтуға көмектеседі. <ul style="list-style-type: none"> • Мақта, ішкі киім, жастық жапқыштар, төсек жаймалар, бала киімі үшін пайдаланыңыз. 	

Освежить (Бумен тазалау)		-	Ең көп жүктеме: 3 элемент
Сипаттама	Мақтадан жасалған, полиэфир аралас жейделер мен жемпірлер сияқты кебу киімдердегі қыртыстарды азайту үшін буды пайдаланады. <ul style="list-style-type: none"> Бағдарлама аяқтала салысымен, киімдер дымқыл болуы мүмкін. Киімдерді кір жайғышқа іліп кептіріңіз. 		
Деликатная (Ұқыпты)		20 °C (Холод. (Салқын) 40 °C дейін)	Ең көп жүктеме: 3 кг
Сипаттама	Машинада жууға болатын іш киімдерді, мөлдір және шілтір киімдерді жуады.		
Шерсть (Қол / жүн)		30 °C (Холод. (Салқын) 40 °C дейін)	Ең көп жүктеме: 2 кг
Сипаттама	Жуылатын жүн, әйелдер іш киімі, көйлектер сияқты қолмен жуылатын және машинамен жуылатын нәзік киімдерді жуады. <ul style="list-style-type: none"> Жүнді машинамен жууға арналған жуғыш құралды пайдаланыңыз 		
Быстро 14 (Жылдам 14)		20 °C (20 °C - 40 °C)	Ең көп жүктеме: 2 кг
Сипаттама	Жеңіл кірлеген кішкентай киімдерді шамамен 14 минут жуады.		
Сушка (Кептіру)		-	Ең көп жүктеме: Номиналды (Кептіру)
Сипаттама	Кірлердің көпшілігін кептіру үшін автоматты бағдарламаларды пайдаланады. <ul style="list-style-type: none"> Біркелкі кебу үшін бүкіл кірдің матасы және қалыңдығы ұқсас екеніне көз жеткізіңіз. 		
Стирка+Сушка (Жуу+Кептіру)		40 °C (Холод. (Салқын) 95 °C дейін)	Ең көп жүктеме: Номиналды (Кептіру)
Сипаттама	Дәл сол бағдарламада киімдерді жуады және кептіреді.		
Очистка барабана (Барабанды тазалау)		-	-
Сипаттама	Бұл функция құрылғының ішін таза ұстауға көмектеседі.		
Моя программа (Жүктеу циклі)		-	-
Сипаттама	Бұл бағдарлама смартфонмен құрылғыға жаңа және арнайы жуу бағдарламаларын жүктеп алуға мүмкіндік береді. Әдепкі бағдарлама Полоск.+Отжим (Шаю+Сығу) .		

32 Пайдалану

ЕСКЕРТПЕ

- Таңдалған жуу бағдарламасы үшін тиісті су температурасын таңдаңыз. Жуғанда киімдердің зақымдалуын болдырмас үшін әрқашан киім өндірушісінің күтім жасау белгісін немесе нұсқауларды қараңыз.
- Қажетті бағдарламалар үшін тиісті жуу температурасын және айналдыру жылдамдығын таңдаңыз.
- Нақты су температурасы көрсетілген цикл температурасынан өзгеше болуы мүмкін.
- Бейтарап жуу құралын пайдалану ұсынылады.

Қосымша опциялар

*1 Бұл опция бағдарламаға автоматты түрде қамтылған және таңдалмауы мүмкін емес.

ЕСКЕРТПЕ

- Осы кестедегі әрбір жуу бағдарламасы үшін **Полоскание+ (Шаю+)** опциясын таңдауға болады. Оған **Сушка (Кептіру)** және **Освежить (Бумен тазалау)** бағдарламаларын кірмейді.
- Осы кестедегі әрбір жуу бағдарламасы үшін **Таймер** және **Добавить белье (Киім қосу)** опциялар таңдауға болады. Оған **Освежить (Бумен тазалау)** бағдарламасы кірмейді.

Бағдарлама	Паровой (Бумен)	Без складок (Қатпарларсыз)	TurboWash	Сушка (Кептіру)	EcoHybrid	Предв. Стирка (Алдын ала жуу)
Хлопок (Мақта)	●	●	●	●	●	●
Хлопок+ (Мақта+)	●	●	●	●	●	●
TurboWash 39	●	●	●*1	●	●	●
Смешанная (Аралас мата)	●	●	●	●	●	●
Повседневная (Қарапайым күтім)	●	●	●	●	●	●
Гипоаллергенная (Гипоаллергенді)	●*1			●	●	

Бағдарлама	Паровой (Бумен)	Без складок (Қатпарларсыз)	TurboWash	Сушка (Кептіру)	EcoHybrid	Предв. Стирка (Алдын ала жуу)
Освежить (Бумен тазалау)	●*1					
Деликатная (Ұқыпты)			●			
Шерсть (Қол / жүн)						
Быстро 14 (Жылдам 14)			●*1	●	●	
Сушка (Кептіру)				●*1	●	
Стирка+Сушка (Жуу+Кептіру)	●			●*1	●	●

ҚАЗАҚШТА

Таңдалмалы айналдыру жылдамдығы

Бағдарлама	Айналдыру жылдамдығы	
	Әдепкі	Қолжетімді
Хлопок (Мақта)	1400 айн / мин	Барлық
Хлопок+ (Мақта+)	1400 айн / мин	Барлық
TurboWash 39	1200 айн / мин	400-1400 айн / мин
Смешанная (Аралас мата)	1000 айн / мин	Барлық
Повседневная (Қарапайым күтім)	1400 айн / мин	Барлық
Гипоаллергенная (Гипоаллергенді)	1400 айн / мин	Барлық
Освежить (Бумен тазалау)	-	-
Деликатная (Ұқыпты)	800 айн / мин	800 айн / мин дейін
Шерсть (Қол / жүн)	800 айн / мин	800 айн / мин дейін
Быстро 14 (Жылдам 14)	400 айн / мин	Барлық

34 Пайдалану

Бағдарлама	Айналдыру жылдамдығы	
	Әдепкі	Қолжетімді
Сушка (Кептіру)	-	-/1000-1400 айн / мин
Стирка+Сушка (Жуу+Кептіру)	1400 айн / мин	1000-1400 айн / мин

ЕСКЕРТПЕ

- Нақты максималды айналдыру жылдамдығы жүктеме шарттарына қарай әртүрлі болуы мүмкін. Жоғарыдағы мәндер ең жақын орналасқан жүзге дейін дөңгелектенеді.

Құрғату бағдарламасы

Кептіруге қатысты жалпы кеңестер

Көптеген жүктерді кептіру үшін, Автоматты бағдарламаларды пайдаланыңыз. Электрондық сенсорлар жылдамырақ реакция уақыты мен тығызырақ температура басқаруына арналған кептіру температурасын арттыру не азайту үшін шығару температурасын өлшейді.

- Кептіру циклдері барысында салқын су шүмегін қалдыру керек.
- Құрылғының жуудан кептіруге дейінгі автоматты процесін оңай таңдауға болады.
- Барынша кептіру үшін киімдердің материалы мен қалыңдығы шамалас болуы керек.
- Барабанға тым көп киім салып, құрылғыны артық жүктемеңіз. Киімдер еркін айналуы керек.
- Құрылғы бағдарламаны аяқтағанға дейін есікті ашып, кірді шығарып алсаңыз, **Бастау/Кідірту** түймесін басуды ұмытпаңыз.
- Кептіру аяқталғаннан кейін, дисплейде End сөзі пайда болады. Киімдерді біраз уақыт барабаннан алмасаңыз, дисплейде Cd сөзі пайда болады және құрылғы қыртыстарды азайту үшін киімдерді шамамен 4 сағат бойы анда-санда айналдырып отырады. Бұл функцияны тоқтату үшін кез келген түймені басып, киімдерді барабаннан шығарыңыз.

Жүннен жасалған бұйымдар

Жүннен жасалған бұйымдарды машинада кептірмеңіз. Оларды бастапқы пішіміне дейін созып, тегіс кептіріңіз.

Тоқылған және ілмекті тоқылған материалдар

Кейбір тоқылған және ілмекті тоқылған материалдар сапасына байланысты әртүрлі көлемге қысқаруы мүмкін.

Мұндай материалдарды кептіргеннен кейін дереу созыңыз.

Мыжылмайтын маталар мен синтетика

Құрылғыға шамадан көп кір салмаңыз. Қыртыстардың көп болмауы үшін құрылғы тоқтай салысымен мыжылмайтын матадан жасалған киімдерді шығарып алыңыз.

Сәби киімдері мен халаттар

Әрқашан өндірушінің нұсқауларын қарап шығыңыз.

Көрпелер мен мамық көрпелер

Кептіру бағдарламасын пайдаланбас бұрын, көрпелер мен мамық көрпелердегі матаға күтім жасау туралы белгілерді қараңыз. Ыстық ауа әсерінен кейбір көрпелер және мамық көрпелер жиырылып қалуы мүмкін.

Резеңке мен пластика

Төменде көрсетілгендей резеңке немесе пластикадан тұратын маталарды кептірмеңіз:

- Алжапқыштар, сәбилердің алжапқыштары, кресло тыстары
- Перделер мен дастархандар
- Ванна кілемшелері

Шыны талшықтар

Құрылғыда шыны талшығынан жасалған бұйымдарды кептірмеңіз. Құрылғының ішінде қалған шыны бөлшектері киімдерге жабысуы және терінің тітіркенуіне себеп болуы мүмкін.

ЕСКЕРТПЕ

- Құрылғының кептіру циклін өшіргенде, 60 секундты үнемдеу үшін кептіру желдеткішінің моторын пайдалануға болады.
- Құрылғыдан киімді алу кезінде абай болыңыз, себебі киім немесе кір жуу машинасы ыстық болуы мүмкін.
- Болжамды кептіру уақыты Автоматты цикл барысында нақты кептіру уақытынан өзгеше болады. Мата түрі, жүк өлшемі және таңдалған құрғақтық деңгейі кептіру уақытына әсер етеді.

36 Пайдалану

ЕСКЕРТПЕ

- Тек кептіру бағдарламасын таңдағанда, қуатты тиімді пайдалану үшін автоматты түрде айнала бастайды.

Кептіру бағдарламасын пайдалану

Келесі кептіру мүмкіндіктерін пайдаланып бағдарламаны теңшеуге болады:

Қалыпты

Кептіру бағдарламасы кезінде кептіру уақытын және энергияны тұтынуды азайтады.

- Мата түрі: мақта-мата немесе зығыр мата, мысалы мақта сүлгі, футболка және зығыр киім.
- Ең көп жүктеме: **Номиналды**

Уақыт 30/60/120 минут

Ең көп жүктемеге байланысты кептіру уақытын өзгертіңіз.

- Мата түрі: мақта-мата, сүлгілер
- Ең көп жүктеме: **1 кг (30 минут), 2 кг (60 минут), 4 кг (120 минут)**

Үтіктеуге арналған

Ылғалды күйдегі киімдерді оңай кептіру үшін үтіктеуге қолайлы.

- Мата түрі: Мақта немесе зығыр маталар, бағдарламаның соңында үтіктеуге дайын.
- Ең көп жүктеме: **Номиналды**

Төмен температура

Киімдер азырақ зақымдалуы үшін төмен температурада кептіруге қолайлы.

- Мата түрі: Нәзік маталар үшін
- Ең көп жүктеме: **3,5 кг**

Қалыпты Эко



Белсенді кептіру бағдарламасы үшін қолайлы.

- Мата түрі: мақта-мата немесе зығыр мата, мысалы мақта сүлгі, футболка және зығыр киім.
- Ең көп жүктеме: **Номиналды**

ЕСКЕРТПЕ

- Кір жууға арналған машинаның сыйымдылығы кір кептіруден екі есе көп. Егер машина жүкті кептіру үшін пайдаланылса, онда жуу жүктемесі тиімді кептіру үшін аз болуы тиіс. Егер толық жүктеме жойылса, кептіру бағдарламасы басталғанға дейін киімнің жартысын алып тастаңыз.
- Барлық кептіру циклдері құрғатар алдында жүктен көбірек ылғал алу үшін қысқа сығу циклінен басталады.

Жуу және Кептіру функциясын пайдаланыңыз

- 1 Киімдерді дайындаңыз және барабанға жүктеңіз.
 - Жүйелі құрғақ жүктер үшін барлық жүктеу бұйымдары материал мен қалыңдығы бойынша бірдей болуы тиіс.
 - Барабанға шамадан тыс көп киім салмаңыз. Ол еркін айналуы үшін бос орын болуы керек.
- 2 Қуат түймесін басыңыз.
- 3 Жуу бағдарламасын таңдаңыз.
- 4 Жуғыш құралды құйыңыз.
- 5 Бөліктер арасында ауысу үшін **Сушка (Кептіру)** түймесін бірнеше рет басыңыз:
 -  Қалыпты – Жалпы кептіру үшін
 - Уақыт 30/60/120 минут – Уақыт бойынша кептіру үшін
 -  Үтіктеуге арналған – Үтіктеуге арналған заттарды ылғалды кептіру үшін
 -  Төмен температура – Нәзік маталар үшін





6 Бастау/Кідірту түймесін басыңыз.**Кептіру функциясын ғана пайдалану**

- 1 Киімдерді дайындаңыз және барабанға жүктеңіз.
 - Жүйелі құрғақ жүктер үшін барлық жүктеу бұйымдары материал мен қалыңдығы бойынша бірдей болуы тиіс.
 - Барабанға шамадан тыс кір салмаңыз. Киім еркін айналуы үшін жеткілікті орын болуы керек.

2 Қуат түймесін басыңыз.

- Жуу бағдарламасын таңдамаңыз және жуғыш құралды құймаңыз.

3 Бөліктер арасында ауысу үшін **Сушка (Кептіру)** түймесін бірнеше рет басыңыз:

-  Қалыпты – Жалпы кептіру үшін
- Уақыт 30/60/120 минут – Уақыт бойынша кептіру үшін
-  Үтіктеуге арналған – Үтіктеуге арналған заттарды ылғалды кептіру үшін
-  Төмен температура – Нәзік маталар үшін
-  Қалыпты Эко – Ауыр маталар үшін

4 Бастау/Кідірту түймесін басыңыз.**ЕСКЕРТПЕ**

- Бағдарламаны таңдасаңыз, кептіру бағдарламасын таңдай алмайсыз. Бұл жағдайда кір жуу машинасын өшіру және қайта қосу үшін **Қуат** түймесін екі рет басыңыз.

Сусыз ауа конденсатымен кептіру бағдарламасын қолдану**EcoHybrid**

Сусыз ауа конденсатымен кептіру үшін **EcoHybrid** опциясын пайдалануға болады.

- 1 Киімдерді дайындаңыз және барабанға жүктеңіз.
 - Жүйелі құрғақ жүктер үшін барлық жүктеу бұйымдары материал мен қалыңдығы бойынша бірдей болуы тиіс.
 - Барабанға шамадан тыс кір салмаңыз. Киім еркін айналуы үшін жеткілікті орын болуы керек.

2 Қуат түймесін басыңыз.**3** Кептіру бағдарламасын таңдаңыз.**4 Сушка (Кептіру)** түймесін 3 секунд басып тұрыңыз.**5 Бастау/Кідірту** түймесін басыңыз.

38 Пайдалану

Қосымша опциялар мен функциялар

Бағдарламаларды реттеу үшін қосымша опциялар мен функцияларды пайдалануға болады.

Кір жуу бағдарламасын теңшеу

Әрбір бағдарламада автоматты түрде таңдалатын әдепкі параметрлер бар. Сондай-ақ, осы параметрлерді осы түймелермен теңшеуге болады.

Температура (Темп.)

Бұл түйме таңдалған бағдарлама үшін жуу температурасын таңдауға мүмкіндік береді.

- Қажетті параметр жанғанға дейін, **Температура (Темп.)** түймесін басыңыз.
- Жуылатын киім түріне сәйкес келетін су температурасын таңдаңыз. Ең жақсы нәтижеге қол жеткізу үшін киім матасына күтім жасау жапсырмасының нұсқауларын орындаңыз.

Отжим (Сығу)

Айналдыру қарқындылығының деңгейі осы түймені қайталап басу арқылы таңдалады.

- Айналдыру жылдамдығын таңдау үшін **Отжим (Сығу)** түймесін басыңыз.

ЕСКЕРТПЕ

- Егер айналу деңгейі үшін  таңдалса, кір жуғыш машина барабаны дренаж алдында айналады.

Полоскание+ (Шаю+)

Бұл функция еріткіштерге аллергиясы бар адамдар үшін ұсынылады.

- Бір рет шаюды қосу үшін **TurboWash** түймесін 3 секунд басып тұрыңыз.

Жуу бағдарламасын теңшеу үшін мына қадамдарды орындаңыз:

- 1 Киімдерді дайындаңыз және барабанға жүктеңіз.

- 2 **Қуат** түймесін басыңыз.

- 3 Жуғыш құралды құйыңыз.

- 4 Кір жуу бағдарламасын таңдаңыз.

- 5 Қажет болса, жуу бағдарламасын (**Температура (Темп.)**, **Отжим (Сығу)**) және **Полоскание+ (Шаю+)** теңшеңіз.

- 6 **Бастау/Кідірту** түймесін басыңыз.

Айналдыру функциясын ғана пайдалану

- 1 Киімдерді дайындаңыз және барабанға жүктеңіз.

- 2 **Қуат** түймесін басыңыз.

- Жуу бағдарламасын таңдамаңыз және жуғыш құралды құймаңыз.

- 3 **Отжим (Сығу)** түймесін басыңыз.

- 4 **Бастау/Кідірту** түймесін басыңыз.

ЕСКЕРТПЕ

- Егер жуу бағдарламасын таңдасаңыз, айналдыру функциясын ғана таңдай алмайсыз. Бұл жағдайда кір жуу машинасын өшіру және қайта қосу үшін **Қуат** түймесін екі рет басыңыз.

Арнайы опцияларды пайдалану

Келесі арнайы опцияларды пайдаланып бағдарламаларды теңшеуге болады:

Паровой (Бумен)

Бұл опцияны қосу үздік тазалау нәтижелерін қамтамасыз етуге көмектеседі.

Без складок (Қатпарларсыз)

Бұл опцияны қосу айналдырудан кейін булай отырып, қыртыстарды азайтады.

ЕСКЕРТПЕ

- Бұл опцияны таңдасаңыз, таңдалған бағдарлама аяқталған соң 30 минут ішінде киімдер бірнеше минут сайын аударылады. Бұл опция жұмыс істеп тұрғанда, дисплейде End сөзі пайда болады.

TurboWash

Бұл опцияны қосу бағдарламаны орындау уақытын қысқартады, бірақ жуудың ұқсас нәтижелері қамтамасыз етіледі.

Арнайы опцияны пайдалану үшін мына қадамдарды орындаңыз:

- 1 **Қуат** түймесін басыңыз.
- 2 Кір жуу бағдарламасын таңдаңыз.
- 3 Қажет болса, жуу бағдарламасын (**Температура (Темп.)**, **Отжим (Сығу)** және **Полоскание+ (Шаю+)**) теңшеңіз.
- 4 Арнайы опцияларды пайдалану үшін
1-опция: **Паровой (Бумен)** немесе **TurboWash** түймесін басыңыз.
2-опция: **Паровой (Бумен)** түймесін 3 секунд басып тұрып, **Без складок (Қатпарларсыз)** опциясын таңдаңыз.
- 5 **Бастау/Кідірту** түймесін басыңыз.

Негізгі опцияларды пайдалану

Келесі негізгі опцияларды пайдаланып бағдарламаларды теңшеуге болады:

Предв. Стирка (Алдын ала жуу)

Бұл опцияны қатты ластанған киімдерді жуу барысында пайдаланған дұрыс.

- 1 **Қуат** түймесін басыңыз.
- 2 Кір жуу бағдарламасын таңдаңыз.
- 3 **TurboWash** және **Сушка (Кептіру)** түймелерін бір уақытта 3 секунд басып тұрыңыз.
- 4 **Бастау/Кідірту** түймесін басыңыз.

Добавить белье (Киім қосу)

Жуу бағдарламасы басталған соң, киімдерді қосу немесе шығару үшін осы опцияны пайдалануға болады.

- 1 **Қуат** түймесін басыңыз.
- 2 Кір жуу бағдарламасын таңдаңыз.
- 3 **Бастау/Кідірту** түймесін басыңыз.
- 4 Қажет болса, **Добавить белье (Киім қосу)** түймесін басыңыз.
- 5 Есікті құлыптан босатқаннан кейін ашып, қажетті киім заттарын қосыңыз немесе алыңыз.
- 6 Есікті жабыңыз және **Бастау/Кідірту** түймесін басыңыз.

40 Пайдалану

ЕСКЕРТПЕ

- Қауіпсіздікті қамтамасыз ету үшін барабан ішіндегі су деңгейі немесе температура жоғары болып тұрғанда, есік құлыптаулы болады. Бұл уақытта киімді қосу мүмкін емес.

Таймер

Көрсетілген уақыт аралығынан кейін құрылғыны автоматты түрде іске қосып, аяқтайтындай етіп, осы функцияны орната аласыз.

- 1 **Қуат** түймесін басыңыз.
- 2 Кір жуу бағдарламасын таңдаңыз.
- 3 Қажет болса, **Таймер** түймесін басыңыз.
- 4 **Бастау/Кідірту** түймесін басыңыз.

ЕСКЕРТПЕ

- **Таймер** түймесінің жарық диодынан басқа, басқару тақтасындағы барлық жарық диодтары 20 минут ішінде өшіріледі. Бұл функция сатып алынған үлгіге байланысты әртүрлі болуы мүмкін.
- Кідірту уақыты – бағдарламаның басталуына дейінгі емес, аяқталуына дейінгі уақыт. Нақты жұмыс істеу уақыты су температурасына, киімге және басқа факторларға байланысты әртүрлі болуы мүмкін.
- Функциядан бас тарту үшін **Қуат** түймесі басылуы қажет.
- Бұл функцияға сұйық жуғыш затты пайдаланбаңыз.

ezDispense функциясын пайдалану

ezDispense функциясын орнату және басқару үшін **Dispenser 1** және **Dispenser 2** түймелерін пайдаланыңыз.

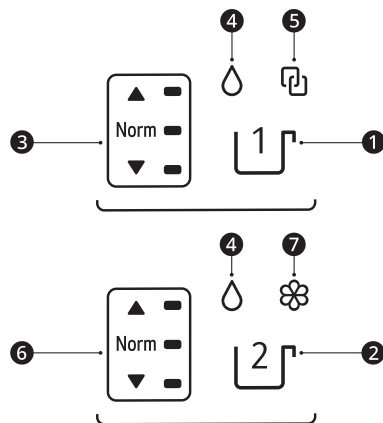

- 1 **Dispenser 1** түймесі
- 2 **Dispenser 2** түймесі
- 3 Түймелер индикаторы
- 4 Сұйық жуғыш құрал индикаторы
- 5 Байланыстыру индикаторы (екі бөлімде тек сұйық жуғыш құрал қолдану)
- 6 Түймелер индикаторы
- 7 Сұйық мата жұмсартқышының индикаторы

ЕСКЕРТПЕ

- Шамамен 2–4 кіру жуу бағдарламасы үшін жеткілікті жуғыш құрал немесе жұмсартқыш болса да, жуғыш құрал немесе жұмсартқыш индикаторының жыпылықтау және дыбыстық сигналдың берілу мүмкіндігі;
 - 4 сұйық жуғыш құрал индикаторы және 3, 6 түймелер индикаторы жыпылықтап, дыбыстық сигнал берілсе, бөлімге жуғыш затты **MAX** сызығына дейін құйыңыз.
 - 7 сұйық мата жұмсартқыш индикаторы және 6 түймелер индикаторы жыпылықтаса және дыбыстық сигнал берілсе, бөлімге мата жұмсартқышты **MAX** сызығына дейін құйыңыз.

- Әдепкі параметрлер **Dispenser 1** жуғыш құралы мен **Dispenser 2** мата жұмсартқышын жұмсайтындай конфигурацияланған.

Бір рет салу үшін жұмсау деңгейін өзгерту

- 1 **Қуат** түймесін басыңыз.
- 2 Қажетті цикл таңдау үшін тұтқаны бұраңыз.
- 3 Әдепкі параметрлерде орнатылған жұмсау деңгейін арттыру немесе азайту үшін **Dispenser 1** немесе **Dispenser 2** түймесін басыңыз.

Түймелер индикаторы	Жұмсалатын мөлшер*1
	Көп (110 %)
	Орташа (100 %)
	Аз (90 %)
	Жоқ (0 %)

*1 Әдепкі параметрлер ластану дәрежесі орташа **4–6 кг** киімді жуу үшін жуғыш құралдың **42 мл** мен жұмсартқыштың **30 мл** жұмсайтындай конфигурацияланады.

- 4 **Бастау/Кідірту** түймесін басыңыз.

ЕСКЕРТПЕ

- Стандартты **4–6 кг** жүктеме үшін **ezDispense** мөлшерін орнату кезінде жуғыш құрал

немесе мата жұмсартқыш бумасына қатысты өндіруші ұсыныстарын орындаңыз.

- Циклдердің көпшілігінде **Dispenser 1** және **Dispenser 2** түймелеріндегі қалыпты жарық диод шамында көрсетілгендей, сіз орнатқан әдепкі мәндер автоматты түрде пайдаланылады.
- **Деликатная (Ұқыпты), Освежить (Бумен тазалау), Шерсть (Қол / жүн), Сушка (Кептіру)** және **Очистка барабана (Барабанды тазалау)** циклдері әдепкі бойынша **ezDispense** функциясын өшіреді.

Әдепкі жұмсалатын мөлшерді өзгерту

Әдепкі параметрлер ластану дәрежесі орташа **4–6 кг** киімді жуу үшін жуғыш құралдың **42 мл** мен жұмсартқыштың **30 мл** жұмсайтындай конфигурацияланады.

Жуғыш құрал оның өндірушісінің нұсқауларына сай пайдаланылып, материалдардың түсі мен ластануына және жуу температурасына сәйкес таңдалуы керек.

- 1 **Қуат** түймесін басыңыз.
- 2 Әдепкі жұмсалатын мөлшерді өзгертіңіз.
 - **Dispenser 1: Dispenser 1** түймесін 3 секунд басып тұрыңыз.
 - **Dispenser 2: Dispenser 2** түймесін 3 секунд басып тұрыңыз.
- 3 Жуғыш зат немесе мата жұмсартқыш мөлшерін арттыру немесе азайту үшін тұтқаны бұраңыз: мөлшер дисплейде көрсетіледі.
 - Әдепкі мөлшерді **1 мл** қадаммен **9 мл – 150 мл** аралығында арттыруға немесе азайтуға болады. Жұмсалатын мөлшер үлгіге байланысты аздап өзгеше болуы мүмкін.

- 4 Әдепкі өзгерістерді сақтаңыз.

42 Пайдалану

- **Dispenser 1:** **Dispenser 1** түймесін 3 секунд басып тұрыңыз.
- **Dispenser 2:** **Dispenser 2** түймесін 3 секунд басып тұрыңыз.

Сұйық жуғыш құрал үшін екі мөлшерлеуішті пайдалану

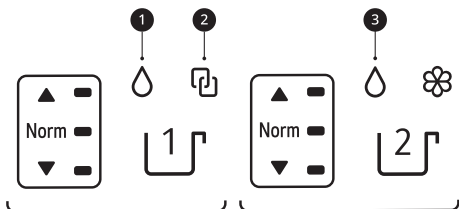

ЕСКЕРТПЕ

- Екі мөлшерлеуішті де сұйық жуғыш құралға орнатсаңыз, сұйық жұмсартқыш үшін сұйық жұмсартқыш мөлшерлеуішін пайдалана алмайсыз.
- Сұйық жұмсартқыш пайдаланғыңыз келсе:
 - Бағдарлама аяқталғаннан кейін, **Полоск.+Отжим (Шаю+Сығу)** (жүктеп алу циклінің әдепкі бағдарламасы) таңдап, жұмсартқышты тікелей барабанға немесе қолмен жууға арналған негізгі жуғыш құрал бөліміне құйыңыз.
 - Жүктеп алу циклін жүктеп алсаңыз, **Полоск.+Отжим (Шаю+Сығу)** қолжетімді болмайды.

2-мөлшерлеуішті бірдей сұйық жуғыш құрал мөлшерлеуішіне орнату

- 1** **Қуат** түймесін басыңыз.
- Dispenser 1** және **Dispenser 2** түймелерін бір уақытта 3 секунд басып тұрыңыз.
- 2** байланыстыру индикаторын жағу үшін **Dispenser 1** түймесін басыңыз.
 - **1** сұйық жуғыш құрал индикаторы үнемі жанып тұрады.

- **2** байланыстыру индикаторы таңдалса, **Dispenser 2** түймесі жұмыс істемейді.

- 4** Өзгерістерді сақтау үшін **Dispenser 1** және **Dispenser 2** түймелерін бір уақытта 3 секунд басып тұрыңыз.

2-мөлшерлеуішті әртүрлі сұйық жуғыш құрал мөлшерлеуішіне орнату

- 1** **Қуат** түймесін басыңыз.
- Dispenser 1** және **Dispenser 2** түймелерін бір уақытта 3 секунд басып тұрыңыз.
- 3** **3** сұйық жуғыш құрал индикаторын жағу үшін **Dispenser 2** түймесін басыңыз.
- 4** Өзгерістерді сақтау үшін **Dispenser 1** және **Dispenser 2** түймелерін бір уақытта 3 секунд басып тұрыңыз.

ezDispense сорғылар жүйесін тазалау

Бұл функцияны жуғыш құрал немесе жұмсартқыш түрін өзгерту үшін пайдаланыңыз. Бұл функция **ezDispense 1** функциясымен байланысты шлангідегі қалған жуғыш құралды немесе жұмсартқышты тазалайды (жуғыш құрал немесе жұмсартқыш түрін ауыстырған кезде).

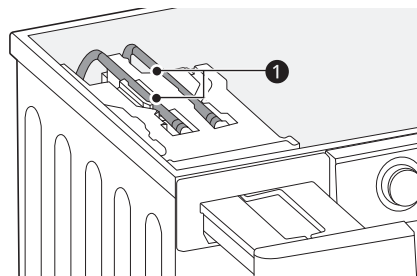

ЕСКЕРТПЕ

- Бұл функцияны жуғыш құралдың және басқа қалдықтарды кетіру үшін айына бір рет (немесе қажет болғанда жиірек) іске қосыңыз.

- **ezDispense** бөлімін тазаламасаңыз, жалғанған шлангіде жуғыш құрал немесе жұмсартқыш қалдығы қалады.
- Бұл функция қолданылса, барабанда аздап көпіршік түзілуі мүмкін.

1 Тазалау қажет **ezDispense** бөлімін жуыңыз. Қосымша мәлімет алу үшін **ТЕХНИКАЛЫҚ ҚЫЗМЕТ КӨРСЕТУ** тарауындағы **Құрылғыны жүйелі түрде тазалау** бөлімін қараңыз.

2 Тазаланатын бөлімге **MAX** сызығына дейін су құйыңыз.

3 **Қуат** түймесін басыңыз.

4 Жалғанған шлангіні тазалау үшін **Отжим (Сығу)** түймесін 3 секунд басып тұрыңыз. Бұл опция таңдалса, дисплейде **dcL** пайда болады.

5 Тазаланатын бөлім таңдау түймесі үшін **Dispenser 1** немесе **Dispenser 2** түймесін басыңыз.

- Екі бөлімді бір уақытта тазалауға болады.

6 **Бастау/Кідірту** түймесін басыңыз. Бұл функция 16 минут ішінде аяқталады.

- Басқару элементтері құлыпталса, осы функция іске қосылғанда жуу барысында дисплейде **CL** және қалған уақыт кезекпен көрсетіледі.
- Қуатты өшіру бұл функцияны қайта орнатпайды. Кез келген басқа функцияларға ету алдында осы функцияны өшіруіңіз керек.

Басқару панелін құлыптау

1 Қуатты қосыңыз.

2 Бұл функцияны іске қосу үшін **Таймер** және **Добавить белье (Киім қосу)** түймелерін 3 секунд басып тұрыңыз.

- Дыбыстық сигнал беруші дыбыс шығарады және **CL** дисплейде көрсетіледі.

Басқару панелін құлыптан босату

1 Қуатты қосыңыз.

2 Бұл функцияны өшіру үшін **Таймер** және **Добавить белье (Киім қосу)** түймелерін бір уақытта 3 секунд бойы басып тұрыңыз.

Звуковой сигнал вкл/выкл (Дыбысты сигналды қосу/ажырату)

Бұл құрылғы іске қосу және тоқтату кезінде әуен ойнатады.

- Бұл функцияны өшіру/қосу үшін **Паровой (Бумен)** және **TurboWash** түймелерін бір мезгілде 3 секунд басып тұрыңыз.

Параметрлер

Блокировка от детей (Бала құлпы)

Басқару құралдарын ажырату үшін осы опцияны пайдаланыңыз. Бұл функция балалардың циклдерді өзгертуін немесе құрылғыны іске қосуын болдырмайды.

ЕСКЕРТПЕ

- Бұл функция орнатылғаннан кейін **Қуат** түймесінен басқа барлық түймелер құлыпталады.

44 СМАРТ ФУНКЦИЯЛАРЫ

СМАРТ ФУНКЦИЯЛАРЫ

LG ThinQ қолданбасы

LG ThinQ құрылғысы смартфон арқылы құрылғымен байланысуға мүмкіндік береді.

LG ThinQ қолданбасының функциялары

Ыңғайлы смарт функцияларды пайдаланып, смартфон арқылы құрылғыңызды басқарыңыз.

Удаленный старт (Қашықтан іске қосу)

Бұл құрылғыны **LG ThinQ** қолданбасынан қашықтан басқаруға мүмкіндік береді.

Моя программа (Жүктеу циклі)

Құрылғыдағы негізгі циклдарға кірмейтін жаңа және арнайы циклдерді жүктеңіз.

Арнайы циклдердің өзгеше болуы құрылғыны сәтті тіркелген құрылғыларға жүктеу әдісіне ұқсас.

Құрылғыда циклді жүктеу аяқталғаннан кейін, құрылғы жаңа цикл жүктелгенше жүктелген циклді сақтайды.

ЕСКЕРТПЕ

- Құрылғыда бір уақытта тек бір жүктеп алынған циклді сақтауға болады.

Барабанды тазалау нұсқаушысы

Бұл функция **Очистка барабана (Барабанды тазалау)** функциясын орындауға дейін қанша цикл қалғанын көрсетеді.

Қуатты бақылау

Бұл функция соңғы қолданылған циклдер мен айлық орташа энергия тұтынуын тексереді.

Smart Diagnosis

Бұл функция пайдалану шартының негізінде жабдықта диагностика жасау үшін және мәселелерді шешу үшін пайдалы ақпаратпен қамтамасыз етеді.

Параметрлер

Құрылғы мен қолданбада әртүрлі опцияларды орнатуға мүмкіндік береді.

Push ескертуі

Цикл аяқталғанда немесе құрылғыда проблемалар болғанда, смартфонға push-хабарландыруларын алу мүмкіндігіңіз болады. **LG ThinQ** қолданбасы өшірулі болса да хабарландырулар іске қосылады.

ЕСКЕРТПЕ

- Сымсыз роутерді, Интернет провайдерін немесе құпия сөзді өзгертсеңіз, **LG ThinQ** қолданбасынан тіркелген құрылғыны жойып, оны қайтадан тіркеңіз.
- Құрылғыны жетілдіру мақсатында қолданба пайдаланушыларға ескертілместен өзгертілуі мүмкін.
- Функциялар үлгісіне қарай әр түрлі болуы мүмкін.

LG ThinQ қолданбасын орнату және LG құрылғысын қосу

QR коды бар үлгілер

Смартфоныңыздағы камера немесе QR кодын оқу құралы арқылы өнімге тіркелген QR кодын сканерлеңіз.

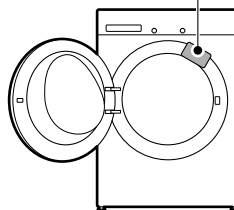

QR коды жоқ үлгілер

- 1 LG ThinQ** қолданбасын смартфонда Google Play Store немесе Apple App Store қызметінен іздеп, орнатыңыз.
- 2 LG ThinQ** қолданбасын іске қосып, қолданыстағы тіркелгімен кіріңіз немесе кіру үшін LG тіркелгісін жасаңыз.
- 3** LG құрылғысын қосу үшін **LG ThinQ** қолданбасындағы қосу (➔) түймесін түртіңіз. Процесті аяқтау үшін қолданбадағы нұсқауларды орындаңыз.

ЕСКЕРТПЕ

- Wi-Fi байланысын тексеру үшін, басқару панеліндегі Wi-Fi индикаторы жанып тұрғанын тексеріңіз.
- Құрылғы 2,4 ГГц Wi-Fi желілерімен ғана жұмыс істейді. Желінің жиілігін анықтау үшін интернет қызметінің провайдеріне хабарласыңыз немесе сымсыз роутердің нұсқаулығын қараңыз.
- LG ThinQ** қолданбасы желілік байланысқа немесе желілік байланысқа қатысты қандай да бір ақаулыққа, олқылықтарға немесе қателіктерге жауапты емес.
- Айналадағы сымсыз орта сымсыз желі қызметін баяулатуы мүмкін.
- Құрылғы мен сымсыз роутер арасы тым үлкен болса, сигнал күші әлсірейді. Қосылуға көп уақыт кетуі мүмкін немесе жабдық орнатылмауы мүмкін.
- Егер құрылғыны Wi-Fi желілеріне қосуда қандай да бір қиындықтар туындаса, роутер құрылғыдан тым алыс орнатылған болуы мүмкін. Wi-Fi сигналының қуатын жақсарту үшін, Wi-Fi репитерін (диапазон кеңейткіші) сатып алыңыз.
- Желілік байланыс интернет қызметінің провайдеріне байланысты да дұрыс жұмыс істемейтін мүмкін.
- Үйдегі желі ортасына байланысты Wi-Fi байланысы қосылмауы мүмкін немесе ажырап кетуі мүмкін.

- Сымсыз сигналды тарату жүйесіндегі ақаулыққа байланысты, құрылғыны қосу мүмкін емес. Құрылғыны электр жүйесінен ажыратып, әрекетті қайталамас бұрын, бір минуттай күтіңіз.
- Сымсыз роутердегі брендмаэр қосулы болса, оны өшіріңіз немесе оны ерекше жағдай ретінде қосыңыз.
- Сымсыз желінің атауы (SSID) ағылшын әріптері мен сандардан тұруы қажет. (Ерекше таңбаларды қолданбаңыз)
- Смартфонның пайдаланушы интерфейсі (UI) телефонның операциялық жүйесіне (OS) және өндірушіге байланысты әртүрлі болуы мүмкін.
- Егер роутердің қауіпсіздік протоколы **WEP** күйіне орнатылған болса, желіні орната алмауыңыз мүмкін. Оны басқа қауіпсіздік протоколдарына өзгертіңіз (**WPA2** ұсынылады) және өнімді қайтадан қосыңыз.

Құрылғыны қашықтан пайдалану

Удаленный старт (Қашықтан іске қосу)

Жабдықты қашықтан басқару үшін смартфонды пайдаланыңыз. Цикл жұмысын да бақылауға болады, сол арқылы цикл аяқталуына дейін қанша уақыт қалғанын біле аласыз.

Осы функцияны пайдалану

- 1** Киімдерді барабанға салыңыз.
 - Егер қаласаңыз, ағартқышты немесе материал жұмсартқышты мөлшерлеу тартпасының сәйкес аймақтарына қосыңыз.
- 2** **Қуат** түймесін басыңыз.
- 3** Қашықтан басқару функциясын қосу үшін **Удаленный старт (Қашықтан іске қосу)** түймесін 3 секунд басып тұрыңыз.

46 SMART ФУНКЦИЯЛАРЫ

- 4** Смартфоныңыздағы **LG ThinQ** қолданбасынан циклді іске қосыңыз.

ЕСКЕРТПЕ

- Осы функция қосылғаннан кейін, циклді смартфондағы **LG ThinQ** қолданбасынан ғана бастай аласыз. Цикл іске қосылмаса, ол қолданбамен қашықтан өшірілгенше немесе осы функция өшірілгенше құрылғы циклді іске қосылуын күтеді.
- Егер есік ашылса, циклді қашықтан бастай алмайсыз.

Осы функцияны қолмен өшіру

Бұл функция іске қосылғанда, **Удаленный старт (Қашықтан іске қосу)** түймесін 3 секунд басып тұрыңыз.

Сымсыз LAN модулінің техникалық сипаттамалары

Моделі	LCW-007
Жиілік ауқымы	2412–2472 МГц
Шығыс қуаты (Макс.)	IEEE 802.11 b: 17,59 дБмВт
	IEEE 802.11 g : 17,39 дБмВт
	IEEE 802.11 n (HT20): 16,64 дБмВт
	IEEE 802.11 n (HT40): 17,05 дБмВт

Сымсыз функцияның БЖ нұсқасы: V 1.0
Пайдаланушыға: бұл құрылғыны құралдан кемінде 20 см қашықтықта орнату керек.

Бастапқы коды ашық бағдарламалық жасақтама туралы ескертуі ақпарат

GPL, LGPL, MPL бойынша бастапқы кодты және осы өнімде бар бастапқы кодты ашу

міндеттемелері бар басқа ашық код лицензияларын алу, сондай-ақ барлық қажетті лицензиялардың шарттарын, авторлық құқық ескертпелері мен басқа сәйкес құжаттарды алу үшін <https://opensource.lge.com> сайтына өтіңіз.

LG Electronics компаниясы сізге CD-ROM дискісінде ашық бастапқы кодты ақылы түрде береді. Қызмет ақысына opensource@lge.com мекенжайына электрондық хатпен сұрау жіберілгеннен кейін мұндай үлестіруді орындау құны (мысалы, тасығыш, жеткізу және өңдеу құны) жатады.

Бұл ұсыныс осы өнім соңғы жөнелтілгеннен бастап үш жыл бойы осы ақпаратты алатын барлық адамға беріледі.

Smart Diagnosis

Бұл мүмкіндікті құрылғыдағы мәселелерді диагностикалау және шешуде көмектесуі үшін пайдаланыңыз.

ЕСКЕРТПЕ

- LGE салақтығына жатпайтын себептер үшін қызмет келесідей сыртқы факторларға (бірақ олармен шектелмейді) байланысты жұмыс істемеуі мүмкін: Wi-Fi қолжетімсіздігі, Wi-Fi желісінен ажыратылу, жергілікті қолданбалар дүкенінің саясаты немесе қолданбаның қолжетімсіздігі.
- Бұл мүмкіндік алдын ала ескертусіз өзгертілуі мүмкін және қайда орналасқаныңызға байланысты басқа түрде болуы мүмкін.

LG ThinQ қолданбасын мәселелерді диагностикалау үшін пайдалану

Wi-Fi жабдықталған құрылғыңызда мәселе орын алса, ол **LG ThinQ** қолданбасын пайдаланып ақаулықтарды жою туралы деректерді смартфонға тасымалдай алады.

- LG ThinQ** қолданбасын іске қосып, мәзірде **Smart Diagnosis** мүмкіндігін таңдаңыз. **LG ThinQ** қолданбасында қамтамасыз етілетін нұсқауларды орындаңыз.

Мәселелерді диагностикалау үшін естілетін диагностикалауды пайдалану

Дыбыстық диагностикалау әдісін пайдалану үшін төмендегі нұсқауларды орындаңыз.

- **LG ThinQ** қолданбасын іске қосып, мәзірде **Smart Diagnosis** мүмкіндігін таңдаңыз. **LG ThinQ** қолданбасында қамтамасыз етілетін естілетін диагностика үшін нұсқауларды орындаңыз.

- 1 Құрылғыны іске қосу үшін **Қуат** түймесін басыңыз.
 - Қандай да бір басқа түймелерді баспаңыз.

- 2 Смартфон микрофонын **Қуат** түймесіне жақын қойыңыз.

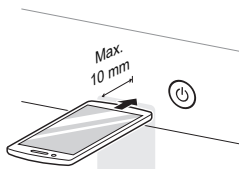

- 3 Смартфон микрофонын деректердің тасымалдануы аяқталғанға дейін **Қуат** түймесіне жақындатып ұстап тұрып, **Температура (Темп.)** түймесін 3 немесе одан көп секунд басып тұрыңыз.
 - Деректердің тасымалдануы аяқталмайынша смартфонды ұстап тұрыңыз. Деректерді тасымалдауға арналған қалған уақыт көрсетіледі.

- 4 Деректерді тасымалдау аяқталғаннан кейін диагноз қолданбада көрсетіледі.

ЕСКЕРТПЕ

- Ең жақсы нәтижеге қол жеткізу үшін дыбыстарды жіберу кезінде смартфонды жылжытпаңыз.

48 ТЕХНИКАЛЫҚ ҚЫЗМЕТ КӨРСЕТУ

ТЕХНИКАЛЫҚ ҚЫЗМЕТ КӨРСЕТУ

⚠ АБАЙЛАҢЫЗ

- Электр ток соғу қаупін болдырмау мақсатында, тазалау алдында құрылғыны ажыратыңыз. Бұл ескертуді орындамау нәтижесінде елеулі жарақаттану, өрт шығу, электр ток соғуы немесе өлім орын алуы мүмкін.
- Улы химикаттарды, абразивті тазалау құралдарын немесе ерітінділерді құрылғыны тазалау үшін мүлде пайдаланбаңыз. Олар сыртқы жабынды зақымдауы мүмкін.

Әр жуудан кейін тазалау

Не жуу керек

Цикл аяқтағаннан кейін дереу кір жуу машинасынан бұйымдарды әрқашан алып тастаңыз. Кір жуу машинасында ылғал киімдерді қалдыру киімдерді бырыстыруы, түстері бір-біріне өтуі және жаман иіс шығаруы мүмкін.

- Жуу циклі аяқталғаннан кейін ылғалды кетіру үшін есігін және есік тығыздағыштарын сүртіңіз.
- Барабанды кептіру үшін есікті сәл ашық қалдырыңыз.
- Ылғалды кетіру үшін құрылғыны құрғақ шүберекпен сүртіңіз.

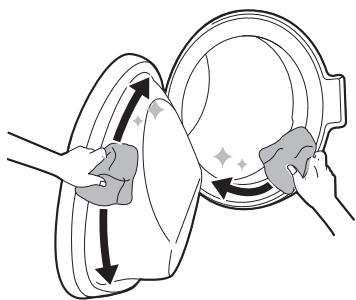

⚠ АБАЙЛАҢЫЗ

- Егер балалар бақылауда болса, құрылғының ішкі жағын кептіру үшін ескіті ашық күйде қалдырыңыз.

Сыртын тазалау

Құрылғыға дұрыс күтім жасау қызмет көрсету мерзімін арттырады.

Сырты

- Төгілген сұйықтықты дереу сүртіңіз.
- Ылғал матамен сүртіңіз, сонан соң корпустың түйіскен жерлеріндегі немесе саңылаулардағы ылғалды кетіру үшін құрғақ матамен сүртіңіз.
- Бетті немесе дисплейді үшкір заттармен баспаңыз.

Есік

- Іші мен сыртын ылғал шүберекпен жуып, жұмсақ шүберекпен кептіріңіз.

⚠ АБАЙЛАҢЫЗ

- Қандай да бір панельдерді бөлмеңіз немесе құрылғыны бөлшектемеңіз. Құрылғыны басқару мақсатында басқару панеліне ешқандай үшкір заттарды қолданбаңыз.

Құрылғыны жүйелі түрде тазалау

Барабанды тазалау

Бұл — жібіту, жуу, шаю және айналдыру арқылы құрылғының ішін тазалауға көмектесетін бағдарлама.

Бұл функцияны жуғыш құралдың және жұмсартқыштың жиналуын азайту үшін және басқа қалдықтарды кетіру үшін **айына бір рет** (немесе қажет болғанда жиірек) іске қосыңыз.

- Егер құрылғының ішінде жағымсыз иіс немесе зең болса, осы функцияны 3 апта ішінде тұрақты сұратылған аралықтарға қосымша **аптасына бір рет** іске қосыңыз.

ЕСКЕРТПЕ

- Есік хабары осы функцияны пайдалану бойынша ұсыныстар туралы ескерту үшін көрсетіледі.

- 1 Құрылғыдан барлық киімдерді немесе бұйымдарды алып тастап, есікті жабыңыз.
- 2 Мөлшерлеуіш тартпасын ашып, негізгі жуу бөліміне қақтың пайда болуына қарсы ұнтақ қосыңыз.
 - Таблеткаларды ұнтаққа балама ретінде барабанға тікелей орналастыруға болады.
- 3 Мөлшерлеуіш тартпасын ақырын жабыңыз.
- 4 Қуатты қосып, содан кейін **Очистка барабана (Барабанды тазалау)** опциясын таңдаңыз.
- 5 Бастау үшін **Бастау/Кідірту** түймесін басыңыз.
- 6 Құрылғының ішкі бөлігін толығымен кептіру үшін есікті ашық қалдырыңыз.
 - Егер құрылғының ішкі бөлігі толығымен кептірілмеген болса, ол жағымсыз иіс немесе зең тудыруы мүмкін.

⚠ АБАЙЛАҢЫЗ

- Егер балалар бақылауда болса, құрылғының ішкі жағын кептіру үшін есікті ашық күйде қалдырыңыз.

ҚАЗАҚША

Су қабылдау сүзгісін тазалау

Су қабылдау сүзгісі құралға жеткізілетін суда болуы мүмкін қақ немесе басқа шөгінділерді жинайды. Су өте кермек болса немесе қақ қалдықтары болса, қабылдау сүзгісін алты айда бір рет немесе одан да жиі тазалап тұрыңыз.

- Егер құрылғы ұзақ уақытқа (мысалы, демалыстар) қалдырып кететін болсаңыз, әсіресе жақын жерде еденнің ағызатын саңылауы (ор) болмаса, құрылғыға су беру крандарын өшіріңіз.
- Егер ерітінді тартпасына су кірмеген жағдайда, Қате туралы хабарлама панельде көрсетіледі.

- 1 Қуатты және су шүмегін өшіріп, су құятын түтікті бұрап алыңыз.

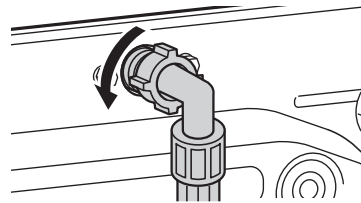

- 2 Шағын тегіс тістеуіштер арқылы су қабылдау сүзгісін алып тастаңыз, содан кейін орташа қылды тіс щеткасының көмегімен сүзгіні тазалаңыз.

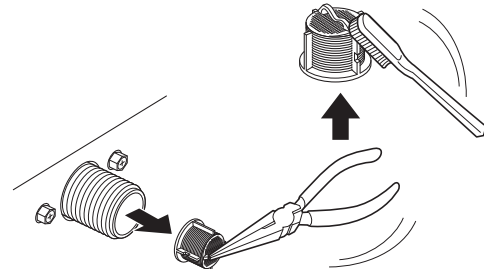

50 ТЕХНИКАЛЫҚ ҚЫЗМЕТ КӨРСЕТУ

Су ағызу сорғысының сүзгісін тазалау және төтенше жағдай кезінде суды шығару

Су ағызу сүзгісі киімдерде кездейсоқ қалып кеткен жіптер мен кішкентай заттарды жинайды. Құрылғының біркелкі жұмыс істеуі үшін сүзгінің таза екендігін алты ай сайын тексеріп отырыңыз.

Су ағызу сорғысының сүзгісін тазаламас бұрын, судың салқындауына мүмкіндік беріңіз. Төтенше жағдайда есікті ашыңыз немесе суды төгіңіз.

1 Жабдықты электр жүйесінен ажыратыңыз.

2 Қақпақты ашып, ағызу түтігін тартыңыз.

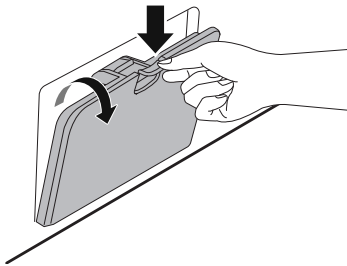

3 Алдымен ағызу түтігінен ағызу тығынын алып тастаңыз, содан кейін суды төгіңіз.

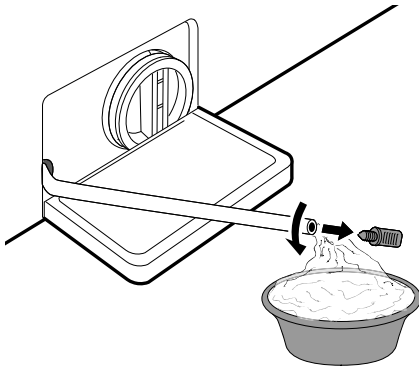

4 Қалған суды төгу үшін ағызу сорғысының сүзгісін баяу бұрап алыңыз, содан кейін

сүзгіден кез келген қоқысты немесе заттарды кетіруді жалғастырыңыз.

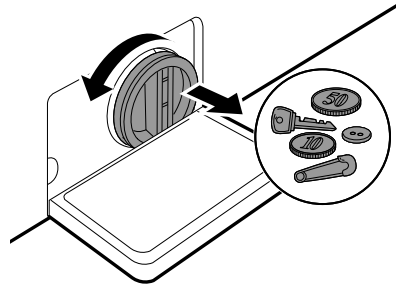

5 Ағызу сорғысының сүзгісін тазартқаннан кейін оны мұқият салыңыз және айқас бұрандалар мен ағып кетуді болдырмау үшін ағызу қақпағын сағат тілінің бағытымен бұраңыз. Тығынды ағызу түтігіне қайта салыңыз және тұтқаны ұстағышқа салыңыз.

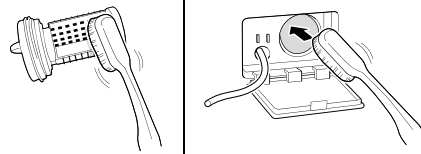

6 Қақпақты жабыңыз.

⚠ ЕСКЕРТУ

- Ағызу кезінде мұқият болыңыз, себебі су ыстық болуы мүмкін.
- Кір жуу құралының және басқа қалдықтарды алып тастау үшін Барабан тазалау бағдарламасын айына бір рет (немесе қажет болса, жиірек) жүргізіңіз.

ezDispense тартпасын тазалау

Жуғыш құрал/жұмсартқыш қосқан сайын немесе жуғыш құралдың/жұмсартқыштың жаңа

түріне ауыстырған **сайын ezDispense** бөлімдерін тазалаңыз.

Жуғыш құралдың мөлшерлеуіш тартпасын **айына бір-екі рет** алып, тазалаңыз. Жуғыш құралдың мөлшерлеуіш тартпасында жуғыш құрал ұзақ уақытқа қалып қойса немесе кір жуғыш машина ұзақ уақыт қолданылса, жуғыш құралдың мөлшерлеуіш тартпасында қалдық жиналып қалуы мүмкін.

⚠ АБАЙЛАҢЫЗ

- Кір жуғыш машина ішіне су шашпаңыз. Әйтпесе өрт шығуы немесе ток соғуы мүмкін.

- 1 Кір жуғыш машинаны өшіріп, қуат сымын ажыратыңыз.
- 2 Жуғыш құралдың мөлшерлеуіш тартпасын ол тоқтағанша тартып шығарыңыз.
- 3 Тартпаны толықтай шығару үшін **1** ажырату түймесін басыңыз.

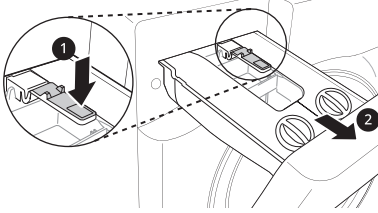

- 4 Қақпақтарды ашыңыз.

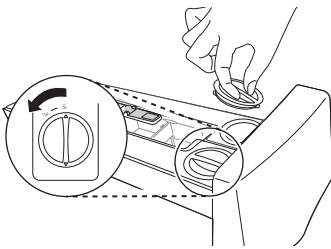

- 5 Төлкелерді жылы сумен тазалаңыз.

- Жуғыш құрал қалдығын немесе жұмсартқыш қағын еріту үшін тартпаны жылы сумен шайыңыз.
- Қалдықтарды кетіру үшін жұмсақ шүберек немесе щетка қолданыңыз.
- Тартпа мен төлкелерді сабынмен тазаламаңыз.

- 6 ezDispense бөлімдерінің ішінде жуғыш құрал немесе жұмсартқыш қатып қалса, тартпа қақпақтарын алып тастаңыз.

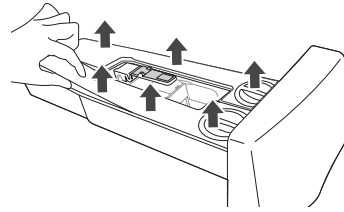

- 7 Бөлімдердің ішкі жағын жылы сумен тазалаңыз.

- Қалдықтарды кетіру және тазалау үшін жұмсақ шүберек немесе щетка қолданыңыз.
- Тартпа мен төлкелерді сабынмен тазаламаңыз.

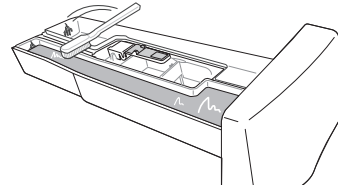

52 ТЕХНИКАЛЫҚ ҚЫЗМЕТ КӨРСЕТУ

- 8** ezDispense бөлімдерінің қақпақтарын мықтап жабыңыз.

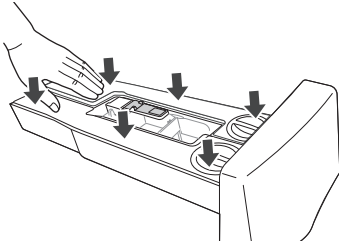

- 9** Тазалағаннан кейін ылғалды құрғақ сүлгімен немесе шүберекпен кетіріңіз.

- 10** Жуғыш құралдың мөлшерлеуіш тартпасын қайта салыңыз.

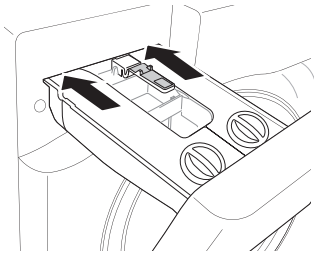

АҚАУЛАРДЫ ЖОЮ

Құрылғыңызды қолдану барысында қателер мен істен шығу жәйттарына әкеледі. Келесі кестелерде қате немесе істен шығу туралы хабардың шешімін табу үшін ықтимал себептер және ескертпелер қамтылған. LG Electronics қызмет көрсету орталығына қоңырау шалуға жұмсайтын уақытыңыз бен ақшаңызды үнемдеу үшін, төменде берілген кестелерді мұқият оқып шыққаныңыз дұрыс болады.

ҚАЗАҚША

Қызмет көрсетуге шақырмастан бұрын

Құрылғыңыз мәселелерді алғашқы кезеңінде анықтау және диагностикалау үшін автоматтандырылған қатені бақылау жүйесімен жабдықталған. Егер құрылғы дұрыс жұмыс істемесе немесе мүлде қызмет атқармаса, LG Electronics қызмет көрсету орталығына қоңырау шалу алдында келесі кестелерді тексеріңіз.

Қате туралы хабарламалар

Белгілер	Ықтимал себебі мен шешімі
IE СУ БЕРУДІҢ АҚАУЛЫҒЫ	Су аталмыш жерде тиянақты түрде жеткізілмейді. Су құрылғыға ақпайды немесе баяу ағады. <ul style="list-style-type: none"> Үйдегі басқа кранды пайдаланыңыз.
	Су жеткізу шүмегі толық ашылмаған. Су құрылғыға ақпайды немесе баяу ағады. <ul style="list-style-type: none"> Кранды толық ашыңыз.
	Су беру шлангі(лері) бүгілген. <ul style="list-style-type: none"> Шлангты түзетіңіз немесе су келтіру шлангісін қайта орнатыңыз
	Беру шлангісінің(лерінің) сүзгісі бітелген. <ul style="list-style-type: none"> Крандарды ажыратқаннан және кір жуғыш машинамен шлангі қосындыларын жойғаннан кейін қабылдау клапанының сүзгісін тексеріңіз және тазалаңыз.
IE ТЕПЕ-ТЕҢДІК БҰЗЫЛУ ҚАТЕЛІГІ	Құрылғыда құрылғының тепе-теңсіздігін анықтайтын және түзететін жүйе бар. <ul style="list-style-type: none"> Цикл аяқталғанда киімдер шылқып су болып тұруы мүмкін. Олардың дұрыс айналуы үшін киімдерді шығарып, аздан салыңыз. Есікті жабыңыз және Бастау/Кідірту түймесін басыңыз. Құрылғы бірнеше минуттан кейін айнала бастайды. Айналғанға дейін, есік құлыптаулы тұруы керек.
	Жүк тым аз. Егер бір ауыр бұйым (мысалы, ванна кілемшесі, ванна халаты т.б.) салынса, жүйе айналдыруды немесе айналдыру циклін тоқтатуы мүмкін. <ul style="list-style-type: none"> Жүктің тепе-теңдігін сақтау үшін 1 немесе 2 ұқсас бұйымды немесе кішірек киімдер қосыңыз. Есікті жабыңыз және Бастау/Кідірту түймесін басыңыз. Құрылғы айналуы бастағанша, бірнеше минут өтуі мүмкін. Барабан айналуы бастау үшін есік құлыпталған болу қажет.

54 АҚАУЛАРДЫ ЖОЮ

Белгілер	Ықтимал себебі мен шешімі
DE СУ ШЫҒЫСЫНЫҢ ҚАТЕЛІГІ	Ағызу шлангісі бүгілген немесе бітелген. Құрылғыдағы су ақпайды немесе баяу ағады. <ul style="list-style-type: none"> Ағызу шлангісін тазалап, туралаңыз.
	Ағызу сүзгісі бітелген. <ul style="list-style-type: none"> Су ағызу сүзгісін тексеріңіз және тазалаңыз.
dE dE I dE2 dE4 ЕСІК ҚАТЕЛІКТЕРІ	Есік датчигінің істен шығуы. <ul style="list-style-type: none"> LG қызмет көрсету орталығына хабарласыңыз. Жергілікті LG Қызмет көрсету орталығының телефон нөмірін Кепілдік түбіртегінен таба аласыз.
EE БАСҚАРУ ҚАТЕСІ	Басқару жүйесінің қателігі. <ul style="list-style-type: none"> Ашаны ажыратып, қызмет көрсету орталығына қоңырау шалыңыз.
LE МОТОРДЫ ҚҰЛЫПТАУ ҚАТЕЛІГІ	Мотор артық жүктелген. <ul style="list-style-type: none"> Мотор суығанша 30 минут кідірітіп, содан кейін циклді қайта бастаңыз.
FE ШАМАДАН ТЫС СУ ҚҰЮ ҚАТЕСІ	Су клапанының ықтимал ақаулығы себебінен су толып кетеді. <ul style="list-style-type: none"> Су кранын жабыңыз. Қуат ашасын ажыратыңыз. Сервистік орталыққа хабарласыңыз.
PE ҚЫСЫМ ДАТЧИГІНІҢ ҚАТЕЛІГІ	Су деңгейі датчигінің істен шығуы. <ul style="list-style-type: none"> Су кранын жабыңыз. Қуат ашасын ажыратыңыз. Сервистік орталыққа хабарласыңыз.
u5 ШАМАДАН ТЫС СУ ҚҰЮ ҚАТЕСІ	Тербелу датчигінің істен шығуы. <ul style="list-style-type: none"> Қызмет көрсету орталығына қоңырау шалыңыз.
FF МҰЗДАТЫЛУ ҚАТЕЛІГІ	Су беру шлангісі/ағызу шлангісі немесе ағызу сорғысы қатып қалған. <ul style="list-style-type: none"> Ағызу шлангісі мен ағызу сорғысын жылыту мақсатында, барабанға жылы су жіберіңіз. Су беру шлангісін ылғал және жылы сұлгімен жабыңыз.
PE СУДЫҢ АҒУЫ	Су ағуы. <ul style="list-style-type: none"> Қызмет көрсету орталығына қоңырау шалыңыз.
PF ҚУАТ ҚАТЕЛІГІ	Жұмыс барысында қуат қателігі немесе электр қызметіндегі іркіліс орын алған болуы мүмкін. <ul style="list-style-type: none"> Циклді қайта бастау үшін Бастау/Кідірту түймесін басыңыз.
dNE КЕПІРУ ҚАТЕСІ	Кептіру функциялары ғана жұмыс істемейді. <ul style="list-style-type: none"> Қызмет көрсету орталығына қоңырау шалыңыз.

ezDispense қате туралы хабарлары

Белгілер	Ықтимал себебі мен шешімі
E d1 ezDispense ERROR 1	<p>Жуғыш құрал бөліміндегі сұйық жуғыш құрал мөлшері азаймайды. Жуғыш құралды жуғыш құрал бөліміне қосқаннан кейін ол ұзақ уақытқа қалып кеткен. Сол себепті қатып қалған.</p> <ul style="list-style-type: none"> Жуғыш құрал бөлімін мұқият тазалап, оған сұйық жуғыш құрал құйыңыз. Оны тартпаға орнатып, жуу циклын іске қосыңыз. E d1 көрсетіле берсе, қызмет көрсету орталығына хабарласыңыз.
E d2 ezDispense ERROR 2	<p>Жуғыш құрал бөліміндегі сұйық жуғыш құрал мөлшері азаймайды.</p> <ul style="list-style-type: none"> Қызмет көрсету орталығына қоңырау шалыңыз.
E d3 ezDispense ERROR 3	<p>Сұйық мата жұмсартқыш немесе сұйық жуғыш құрал бөліміндегі мата жұмсартқыш мөлшері азаймайды. Мата жұмсартқышты сұйық мата жұмсартқыш немесе сұйық жуғыш құрал бөліміне қосқаннан кейін ол ұзақ уақытқа қалып кеткен. Сол себепті қатып қалған.</p> <ul style="list-style-type: none"> Сұйық мата жұмсартқыш немесе сұйық жуғыш құрал бөлімін мұқият тазалап, оған сұйық мата жұмсартқыш құйыңыз. Оны тартпаға орнатып, жуу циклын іске қосыңыз. E d3 көрсетіле берсе, қызмет көрсету орталығына хабарласыңыз.
E d4 ezDispense ERROR 4	<p>Сұйық мата жұмсартқыш немесе сұйық жуғыш құрал бөліміндегі сұйық мата жұмсартқыш мөлшері азаймайды.</p> <ul style="list-style-type: none"> Қызмет көрсету орталығына қоңырау шалыңыз.
E d5 ezDispense ERROR 5	<p>Сұйық мата жұмсартқыш немесе сұйық жуғыш құрал бөліміндегі сұйық жуғыш құрал немесе мата жұмсартқыш мөлшері азаймайды.</p> <ul style="list-style-type: none"> Қызмет көрсету орталығына қоңырау шалыңыз.
0 Pn ezDispense OPEN ERROR	<p>Кір жуғыш машина тартпа толықтай жабылмаған күйде жұмыс істеген. Тартпа кір жуу кезінде ашылған.</p> <ul style="list-style-type: none"> Тартпаны толықтай итеріп жабыңыз. 0 Pn көрсетіле берсе, қызмет көрсету орталығына хабарласыңыз.

ҚАЗАҚША

Пайдалану кезінде туындайтын дыбыстар



Белгілер	Ықтимал себебі мен шешімі
Даңғырлаған және дүрлідеген шу	<p>Кілттер, тиындар немесе түймелер сияқты бөгде нысандар барабанда болуы мүмкін.</p> <ul style="list-style-type: none"> Құрылғыны тоқтатып, барабандағы бөгде заттарды тексеріңіз. Құрылғы қайтадан қосылған соң шу жалғасатын болса, қызмет көрсету орталығына хабарласыңыз.

56 АҚАУЛАРДЫ ЖОЮ

Белгілер	Ықтимал себебі мен шешімі
Тарс-тұрс дыбысы	<p>Көп мөлшерде кір жуу кезінде тарс-тұрс дыбыстары пайда болуы мүмкін. Бұл әдетте қалыпты жағдай болып табылады.</p> <ul style="list-style-type: none"> Егер дыбыстар жалғасса, құрылғы тепе-теңдігі дұрыс болмауы мүмкін. Тоқтатыңыз және жуылатын киімдерді қайта үлестіріңіз.
	<p>Жуылатын киімнің тепе-теңдігі дұрыс болмауы мүмкін.</p> <ul style="list-style-type: none"> Бағдарламаны уақытша тоқтата тұрып, есік құлпы ашылған соң киімді қайта үлестіріңіз.
Дірілдеу шуы	<p>Қаптама материалдар алынбаған.</p> <ul style="list-style-type: none"> Қаптама материалдарын алып тастаңыз.
	<p>Жуылатын киім барабанда тегіс үлестірілмеген болуы мүмкін.</p> <ul style="list-style-type: none"> Бағдарламаны уақытша тоқтата тұрып, есік құлпы ашылған соң киімді қайта үлестіріңіз.
	<p>Барлық туралау аяқтары берік орнатылмаған және еденде тегіс емес.</p> <ul style="list-style-type: none"> Құрылғыны тегіс орнату үшін Құрылғының деңгейін туралау нұсқауларын қараңыз.
	<p>Еден жеткілікті берік емес.</p> <ul style="list-style-type: none"> Еденнің бүтіндігін және қаттылығын тексеріңіз. Дұрыс орынды таңдау үшін Орнату орнына қойылатын талаптар бөлімін қараңыз.

Пайдалану

Белгілер	Ықтимал себебі мен шешімі
Судың ағуы.	<p>Ағызу түтіктері бітелген болуы мүмкін.</p> <ul style="list-style-type: none"> Қалдық шығатын түтіктерді босатыңыз. Қажет болса, су құбыршысына хабарласыңыз.
	<p>Ағып кету құю шлангының дұрыс орнатылмауы немесе бітелуі салдарынан туындады.</p> <ul style="list-style-type: none"> Су ағызу шлангін тазалаңыз және түзетіңіз. Су ағызу сүзгісін жүйелі түрде тексеріңіз және тазалаңыз.
	<p>Су төгуге арналған сорғы сүзгісінің қақпағы дұрыс орнатылмаған.</p> <ul style="list-style-type: none"> Су төгуге арналған сорғы сүзгісін қайта орнатыңыз.
Құрылғы іске қосылмайды.	<p>Басқару панелі әрекетсіздікке байланысты өшірілген.</p> <ul style="list-style-type: none"> Бұл қалыпты жағдай. Құрылғыны іске қосу үшін Қуат түймесін басыңыз.
	<p>Құрылғы розеткадан ажыратылған.</p> <ul style="list-style-type: none"> Қуат сымы жұмыс істейтін розеткаға мықтап тығылғанын тексеріңіз.

Белгілер	Ықтимал себебі мен шешімі
Құрылғы іске қосылмайды.	Су беру көзі өшірілген. <ul style="list-style-type: none"> • Су жеткізу шүмегін толық қосыңыз.
	Басқару құралдары дұрыс орнатылмаған. <ul style="list-style-type: none"> • Бағдарламаның дұрыс орнатылғанын тексеріңіз. Есікті жабыңыз және Бастау/Кідірту түймесін басыңыз.
	Есік ашық. <ul style="list-style-type: none"> • Есікті жауып, есіктің астында оның толық жабылуына кедергі болатын заттардың жоқ екенін тексеріңіз.
	Автоматты тоқтатқыш өшірілген/сақтандырғыш күйіп кеткен. <ul style="list-style-type: none"> • Үйдегі автоматты ажыратқышты/сақтандырғышты тексеріңіз. Сақтандырғыштарды ауыстырыңыз немесе ажыратқышты қайта орнатыңыз. Құрылғы қуат қалпына келтірілгеннен кейін тоқтаған циклды жалғастырады.
	Басқару құралын қайта орнату қажет. <ul style="list-style-type: none"> • Қуат түймесін басыңыз, сонан соң қажетті бағдарламаны қайта таңдаңыз және Бастау/Кідірту түймесін басыңыз.
	Бағдарлама орнатылған соң, Бастау/Кідірту түймесі басылған жоқ. <ul style="list-style-type: none"> • Қуат түймесін басыңыз, содан соң қажетті бағдарламаны қайта таңдаңыз және Бастау/Кідірту түймесін басыңыз. Бастау/Кідірту түймесі белгілі бір уақыт ішінде басылмаса, құрылғы өшіп қалады.
	Өте төмен су қысымы. <ul style="list-style-type: none"> • Тұрмыстық су қысымы дұрыс екеніне көз жеткізу үшін үйдегі басқа қранды тексеріңіз.
	Құрылғы суды қыздырады немесе буландырады. <ul style="list-style-type: none"> • Температураны орнату үшін су қауіпсіз қызғанша, барабан арнайы циклдар барысында жұмыс істеуін уақтыша тоқтатуы мүмкін.
Құрылғы бірнеше минут тоқтап, қайтадан іске қосылады.	Мотордың шамадан тыс қызып кетуіне жол бермеу үшін моторды қорғау құрылғысы іске қосылды. <ul style="list-style-type: none"> • Бұл — қалыпты жағдай. Моторды қорғау құрылғысы іске қосылса, құрылғы бірнеше минут тоқтап, қайта қосылады.
Түймелер дұрыс жұмыс істемеуі мүмкін.	Блокировка от детей (Бала құлпы) опциясы іске қосылды. <ul style="list-style-type: none"> • Қажет болса, Блокировка от детей (Бала құлпы) опциясын өшіріңіз.
Есік ашылмайды.	Құрылғы іске қосылған соң есік қауіпсіздік себептеріне байланысты ашылмайды. <ul style="list-style-type: none"> • Бұл – қалыпты жағдай.   өшкен соң, есікті аша беруіңізге болады.
Құрылғы сумен дұрыс толтырылмайды.	Кіріс сүзгі бітіп қалған. <ul style="list-style-type: none"> • Толтыру клапандарында су келтіру сүзгілері бітелмегенін тексеріңіз.

58 АҚАУЛАРДЫ ЖОЮ

Белгілер	Ықтимал себебі мен шешімі
Құрылғы сумен дұрыс толтырылмайды.	Су келтіру шлангілері бүгілген. <ul style="list-style-type: none"> • Су келтіру шлангілері бүгілмегенін немесе бітелмегенін тексеріңіз.
	Судың жеткілікті берілмеуі. <ul style="list-style-type: none"> • Ыстық және суық су қрандарын толық ашыңыз.
	Ыстық және суық су шлангілері теріс орнатылған. <ul style="list-style-type: none"> • Су көзінің шлангілері қосылған жерлерді тексеріңіз.
Құрылғыдан су ақпайды.	Су ағызу шлангісі бүгілген. <ul style="list-style-type: none"> • Су ағызу шлангісі бүгілмегенін тексеріңіз.
	Ағызатын саңылау еденнен 1 м биігірек орналастырылған. <ul style="list-style-type: none"> • Ағызу шлангісі құрылғының төменгі жағынан 1 м биік тұрмауын қадағалаңыз.
Жуғыш құрал толық қолданылмаған немесе мүлде қолданылмаған.	Жуғыш құрал мөлшерден артық пайдаланылған. <ul style="list-style-type: none"> • Жуғыш құрылының өндірушісі ұсынған нұсқауларды орындаңыз.
	Су ағызу сорғысының сүзгісі бітеліп қалған болуы мүмкін. <ul style="list-style-type: none"> • Ағызу сүзгісін тазалаңыз.
Жуу циклі әдеттегі ұзағырақ созылады.	Жүк тым аз. <ul style="list-style-type: none"> • Құрылғыға жүкті теңдестіруіне мүмкіндік беру үшін қосымша заттар қосыңыз.
	Ауыр заттар жеңіл заттармен араласады. <ul style="list-style-type: none"> • Құрылғыға айналдыру үшін жүк салмағын тегіс үлестіруге мүмкіндік беру мақсатында, салмағы бірдей заттарды жууға тырысыңыз.
	Жүк тепе-тең үлестірілмеген. <ul style="list-style-type: none"> • Егер заттар шатасып қалса жүкті қолмен қайта үлестіріңіз.
Бағдарлама кеш аяқталады	Теңсіздік анықталды немесе көбікті кетурі бағдарламасы қосулы. <ul style="list-style-type: none"> • Бұл қалыпты жағдай. Дисплейде көрсетілген қалған уақыты тек есептелген ұзақтық. Нақты уақыты өзгеше болуы мүмкін.

Кір жуу сапасы

Белгілер	Ықтимал себебі мен шешімі
Дақтарды нашар кетіру	Бұрын пайда болған дақтар. <ul style="list-style-type: none"> • Алдыңғы жуылған заттарда қалып қойған дақтары болуы мүмкін. Бұл дақтарды кетіру қиын және қолмен жууды қажет етуі немесе дақтарды кетіру үшін алдын ала күтім жасауды қажет етуі мүмкін.

Белгілер	Ықтимал себебі мен шешімі
Дақтар	Ағартқыштың немесе жұмсартқыштың тым ерте салынуы. <ul style="list-style-type: none"> Мөлшерлеуіш тартпа толып кеткен. Ол ағартқыштың немесе жұмсартқыштың тез қосылуына алып келеді. Толып кетуді болдырмау үшін ағартқышты немесе жұмсартқышты міндетті түрде өлшеңіз. Жуғыш құралдың мөлшерлеуішін баяу жабыңыз.
	Ағартқыш немесе жұмсартқыш барабандағы жуылатын киімге тікелей салынған. <ul style="list-style-type: none"> Бағдарламада ағартқыш немесе жұмсартқыш уақытылы беріліп тұруы үшін жуғыш құрал диспенсерін пайдаланыңыз.
	Киімдер дұрыс сұрыпталмаған. <ul style="list-style-type: none"> Түссізденуді болдырмау үшін міндетті түрде қара түсті киімдерді ақ пен ашық түсті киімдерден бөлек жуыңыз. Қатты ластанған бұйымдарды жеңіл ластанған бұйымдармен жууға болмайды.
Қыртыстану	Киімдер машинадан тиісті түрде шығарлмаған. <ul style="list-style-type: none"> Бағдарлама аяқталған соң, заттарды құрылғыдан міндетті түрде алып тастаңыз.
	Құрылғы шамадан артық жүктелген. <ul style="list-style-type: none"> Құрылғыны толық жүктеуге болады, бірақ барабан бұйымдармен қатты толтырылмауы керек. Құрылғы есігі оңай жабылуы керек.
	Ыстық және суық су көзінің шлангілері теріс орнатылған. <ul style="list-style-type: none"> Ыстық сумен шайсаңыз, киімдерге қыртыс түсуі мүмкін. Су көзі шлангілерінің қосылған жерлерін тексеріңіз.
	Айналу жылдамдығы тым жоғары болуы мүмкін. <ul style="list-style-type: none"> Киім түріне сәйкес айналу жылдамдығын орнатыңыз.

Иіс

Белгілер	Ықтимал себебі мен шешімі
Құрылғыдан көгерген немесе шіріген иіс шығады	Барабан іші дұрыс тазаланбаған. <ul style="list-style-type: none"> Очистка барабана (Барабанды тазалау) функциясын жүйелі түрде орындаңыз.
	Егер су ағызу шлангісі дұрыс орнатылмаса, су кері аққанда (судың құрылғы ішіне кері ағуы) иіс шығуы мүмкін. <ul style="list-style-type: none"> Су ағызу шлангісін орнату кезінде, оның бүктелмегенін немесе бітелмегенін тексеріңіз.

60 АҚАУЛАРДЫ ЖОЮ

Белгілер	Ықтимал себебі мен шешімі
Құрылғыдан көгерген немесе шіріген иіс шығады	<p>Жуғыш құрал мөлшерлеуіші үнемі тазаланып тұрмаса, иістер зеңнен немесе басқа заттардан шығуы мүмкін.</p> <ul style="list-style-type: none"> Жуғыш құрал мөлшерлеуіш тартпасын, әсіресе ашылатын тартпаның жоғарғы және төменгі жағын алыңыз және тазалаңыз.

ezDispense

Белгілер	Ықтимал себебі мен шешімі
Жуғыш құрал/ жұмсартқыш қосылғаннан кейін, қайта толтыру дабылы көрсетіле береді.	<p>Сұйықтық деңгейінің датчигінде жуғыш құрал/жұмсартқыш жиналып қалды.</p> <ul style="list-style-type: none"> ezDispense бөлім қақпақтарын ашып, бөлімдердің ішін жылы сумен тазалаңыз. Қалдықтарды кетіру үшін жұмсақ щетка қолданыңыз. Refill Alarm (Қайта толтыру дабылы) көрсетіле берсе, қызмет көрсету орталығына хабарласыңыз.
	<p>Жуғыш зат/жұмсартқыш мөлшері датчиктің анықтауы үшін жеткіліксіз.</p> <ul style="list-style-type: none"> Жуғыш жатты/жұмсартқышты бөлімнің MAX сызығына дейін толтырыңыз.
Жуғыш зат/ жұмсартқыш тым көп/тым аз жұмсалды.	<p>Әдепкі жұмсалатын мөлшер параметрін өзгерту қажет болуы мүмкін.</p> <ul style="list-style-type: none"> Әдепкі жұмсалатын мөлшер параметрін тексеріп, өзгертіңіз.
ezDispense жуғыш затты/ жұмсартқышты жұмсамайды.	<p>ezDispense функциясы өшірулі.</p> <ul style="list-style-type: none"> ezDispense функциясын қосыңыз.
	<p>Желдету саңылаулары бітелген.</p> <ul style="list-style-type: none"> Бөлімдер қақпақтарындағы желдету саңылауларын жылы сумен тазалаңыз.
	<p>ezDispense бөлімдеріндегі жуғыш зат немесе жұмсартқыш қатып қалды.</p> <ul style="list-style-type: none"> ezDispense бөлімдерін тазалап, жуғыш затты немесе жұмсартқышты ауыстырыңыз.
Шаю кезінде көбік бар және киімді жуып болғаннан кейін онда жуғыш зат дақтары қалып қояды.	<p>Шаю кезінде жуғыш зат қолданылған.</p> <ul style="list-style-type: none"> Жуғыш заттың/жұмсартқыштың тиісті түрде сақталғанын (оң жақ: жуғыш зат / сол жақ: жұмсартқыш) тексеріңіз.

Белгілер	Ықтимал себебі мен шешімі
Киімді жуғаннан кейін киімде көбік қалады.	<p>ezDispense жүйесінің ішін тазалауыңыз қажет.</p> <ul style="list-style-type: none"> Сұйық жуғыш құрал үшін екі мөлшерлеуішті пайдаланған кезде алдымен чистка форсунок ezDispense (Диспенсердің шүмегі таза) функциясын іске қосыңыз.
Жуғыш құрал, жұмсартқыш ezDispense бөлімдерінің қақпағынан ағып кетеді.	<p>ezDispense бөлімдеріне көлденеңінен техникалық қызмет көрсету қажет.</p> <ul style="list-style-type: none"> ezDispense бөлімі еңкейтілген кезде, сұйықтық ағады. ezDispense бөлімін екі қолыңызбен ақырын ішке-сыртқа сырғытыңыз. <p>Қақпақ толықтай жабылмайды.</p> <ul style="list-style-type: none"> ezDispense бөлімдерінің қақпақтарын мықтап жабыңыз. Қақпақтарды жоғалтып алмаңыз.

Кептіру

Белгілер	Ықтимал себебі мен шешімі
Кептіру ақауы	<p>Су беру кранын тексеріңіз.</p> <ul style="list-style-type: none"> Тым көп артық киім жүктемеңіз. Жүктен тиісті суды шығарып тастау үшін кір жуу машинасы тиісті түрде суды ағызатынын тексеріңіз. Киімдер жүгі тиісті түрде аудару үшін тым аз болса, бірнеше сүлгілер қосыңыз. Су беру кранын өшіріңіз.
Кептіру уақыты тым ұзақ.	<p>Қоршаған ортаның температурасы төмен.</p> <ul style="list-style-type: none"> Температура рұқсатты ауқымда екенін тексеріңіз.
Кептіру өнімділігі тым төмен немесе нашар.	<p>Су тиісті түрде қамтамасыз етілмейді. Кептіру кезінде барабандағы түк сүзгісін автоматты тазалау үшін су пайдаланылады.</p> <ul style="list-style-type: none"> Сумен қамту шүмегі ашық екенін тексеріңіз. <p>Су тиісті түрде төгілмейді.</p> <ul style="list-style-type: none"> Төгу сүзгісі бітеліп қалмағанын тексеріңіз. <p>Құрылғы шамадан артық жүктелген.</p> <ul style="list-style-type: none"> Таңдалған бағдарлама үшін жүктеу сыйымдылығын тексеріңіз. Қажет болса, таймермен кептіру бағдарламасын қосыңыз. <p>Сығу жылдамдығы тым төмен.</p> <ul style="list-style-type: none"> Жуу бағдарламасы үшін рұқсат етілген ең жоғары сығу жылдамдығын таңдаңыз.
Құрылғының артқы жағынан ыстық ауа шығады.	<p>Бұл құрылғы киімдерді кептіру үшін жылы ауаны шығарады.</p> <ul style="list-style-type: none"> Жылы ауа киімді кептіреді және құрылғының артқы жағынан шығады.

62 АҚАУЛАРДЫ ЖОЮ

Wi-Fi

Белгілер	Ықтимал себебі мен шешімі
Тұрмыстық жабдығыңыз бен смартфонның Wi-Fi желісіне қосылмаған.	Wi-Fi желісіне қосылу үшін пайдаланып жатқан құпиясөзіңіз дұрыс емес. <ul style="list-style-type: none"> • Смартфоныңызға қосылған Wi-Fi желісін тауып, жойыңыз да, құрылғыңызды LG ThinQ арқылы тіркеңіз.
	Смартфоныңыздың мобильді деректері қосулы. <ul style="list-style-type: none"> • Смартфонның Мобильді деректер функциясын өшіріп, құрылғыны Wi-Fi желісі арқылы тіркеңіз.
	Сымсыз желі атауы (SSID) қате орнатылды. <ul style="list-style-type: none"> • Сымсыз желінің атауы (SSID) ағылшын әріптері мен сандардан тұруы қажет. (Ерекше таңбаларды қолданбаңыз).
	Роутердің жиілігі 2,4 ГГц емес. <ul style="list-style-type: none"> • Жиілігі 2,4 ГГц болатын роутерге ғана қолдау көрсетіледі. Сымсыз роутер жиілігін 2,4 ГГц мәніне орнатып, жабдықты сымсыз роутерге қосыңыз. Роутер жиілігін тексеру үшін, интернет қызметтік провайдеріне немесе роутер өндірушісіне хабарласыңыз.
	Жабдық пен роутердің арасы тым алыс. <ul style="list-style-type: none"> • Жабдық пен роутердің арасы тым алыс болса, сигнал әлсіз болып, байланыс дұрыс конфигурацияланбауы мүмкін. Роутерді жабдыққа жақын орналатырыңыз.

Қосымша ақпарат

Өндіру күні

Өндірілген күні құралдың жағында орналасқан жапсырмада көрсетіледі.

Күн пішімі: aa/жжжж

Сертификаттау туралы ақпарат

Біздің құралдардың сапа куәлігі туралы, куәліктің нөмірі туралы және оның жарамдылық мерзімі туралы мағлұматты сіз LG-дың Тұтынушыға қызмет көрсету орталығынан тегін телефон бойынша біле аласыз.

ҚОСЫМША

Өнімнің анықтама парағы

Энергия жапсырмасы және сертификат туралы өнім ақпарат

ҚАЗАҚША

Жабдықтаушы аты	LG
Модельдің атауы	F4V9LD2W
Энергияның тиімділік класы (A-G)	A
Толық жұмыс істеу циклі үшін кВт/сағ өлшеміндегі жууға, айналдыруға және кептіруге кететін энергия шығыны	8,80
Жуу циклі үшін кВт/сағ өлшеміндегі тек жууға және айналдыруға кететін энергия шығыны	1,43
Жуу өнімділігінің класы (A-G)	A
Су шығару тиімділігі (%)	53
Максималды айналдыру жылдамдығы (айн/мин)	1370
Жуу және кептірудің номиналды сыйымдылығы (кг)	13 және 8
Жууға және кептіруге кететін су шығыны (л)	220
Жууға кететін су шығыны (л)	80
Жуу және кептіру уақыты (минут)	840
Кептіргішті үнемі пайдаланып, 200 рет жуғандағы энергияның (кВт/жыл) және судың (литр/жыл) жылдық шығыны.	1760 және 44000
Кептіргішті мүлде қолданбай, 200 рет жуғандағы энергияның (кВт/жыл) және судың (литр/жыл) жылдық шығыны.	286 және 16000
Қуат коэффициенті	0,94
Жуу кезіндегі шуыл (дБА)	55
Айналдыру кезіндегі шуыл (дБА)	75
Кептіру кезіндегі шуыл (дБА)	60

- Бағдарламаны «Жуу: **Хлопок+** (**Мақта+**), 60 °C, 1400 айн/мин» және «Кептіру опциясы: **Қалыпты Эко**» режиміне қойып, **EN50229** стандартына сәйкес тексеріңіз.

Энергия жапсырмасын орналастыру нұсқаулығы

Энергия тиімділігі жапсырмасы осы құрылғыға немесе пайдаланушы нұсқаулығында көрсетілген қосымша аксессуарларға жапсырылады.

64 ҚОСЫМША

Өндірілген күнін белгілеу туралы нұсқаулық

Өндірілген күні (ай / жыл) өнімнің идентификациялық жапсырмасында көрсетіледі.



Qo'llanmani ko'rish uchun
QR kodini skanerlang.



FOYDALANUVCHI QO'LLANMASI

KIR YUVISH VA QURITISH



O'rnatishni boshlashdan oldin quyidagi yo'l-yo'riqlarni diqqat bilan o'qib chiqing. Ushbu amallar jihozning to'g'ri va xavfsiz o'rnatilishini kafolatlaydi. O'rnatib bo'lgandan so'ng bu yo'l-yo'riqlarni ma'lumot sifatida jihoz yaqinida qoldiring.

O'ZBEKCHA

F4V9LD2W

www.lg.com

Copyright © 2024 LG Electronics Inc. All Rights Reserved.

MUNDARIJA

Ushbu qo'llanmada siz xarid qilgan rusumga taalluqli bo'lmagan tasvirlar yoki tarkib bo'lishi mumkin.

Ushbu qo'llanma ishlab chiqaruvchi tomonidan qayta ko'rib chiqilishi mumkin.

XAVFSIZLIK KO'RSATMALARI

FOYDALANISHDAN AVVAL BARCHA KO'RSATMALARNI O'QIB CHIQUING	4
OGOHLANTIRISH.....	4

O'RNATISH

Qismlar va texnik xususiyatlari	10
O'rnatiladigan joyga qo'yiladigan talablar	13
Jihozni qadog'idan chiqarib olish	14
Jihozni tekis joylashtirish.....	15
Suv ta'minot shlangini ulash.....	17
Drenaj shlangini o'rnatish.....	19

ISHLATISH

Ishlatishning qisqacha bayoni.....	21
Boshqaruv paneli	22
Kirlarni yuvishga tayyorlash	25
Kir yuvish vositalari va yumshatgichlar qo'shish.....	26
Dasturlar jadvali	30
Quritish dasturi	35
Qo'shimcha opsiyalar va funksiyalar	38

AQLLI FUNKSIYALAR

LG ThinQ ilovasi.....	44
Smart Diagnosis (Aqlli tashxislash).....	46

TEXNIK XIZMAT KO'RSATISH

Har safar yuvishdan keyin tozalash	48
Jihozni davriy ravishda tozalab turish.....	48

NOSOZLIKLARNI BARTARAF ETISH

Servis markaziga qo'ng'iroq qilishdan avval.....	53
--	----

ILOVA

Mahsulot haqida ma'lumot.....63

4 XAVFSIZLIK KO'RSATMALARI

XAVFSIZLIK KO'RSATMALARI

FOYDALANISHDAN AVVAL BARCHA KO'RSATMALARNI O'QIB CHIQING

Quyidagi xavfsizlik ko'rsatmalari kutilmagan xavflar hamda jihozdan ehtiyotsizlik bilan yoki noto'g'ri foydalanish oqibatida kelib chiqadigan zararlarning oldini olishga mo'ljallangan.

Ushbu ko'rsatmalar quyida ko'rsatilganidek "OGOHLANTIRISH" va "DIQQAT" belgilari bilan qismlarga ajratilgan.

Xavfsizlik xabarleri

 Ushbu belgi xavf tug'dirishi mumkin bo'lgan holat va amallarni bildiradi. Mazkur belgi bilan ajratilgan qismni ehtiyotkorlik bilan o'qing va xavfning oldini olish uchun ko'rsatmalarga amal qiling.

 **OGOHLANTIRISH**
Bu belgi ko'rsatmalarga amal qilmaslik jiddiy jarohat yoki o'limga sabab bo'lishi mumkinligini bildiradi.

 **DIQQAT**
Bu belgi ko'rsatmalarga amal qilmaslik yengil jarohat yoki mahsulotga zarar yetishiga sabab bo'lishi mumkinligini bildiradi.

OGOHLANTIRISH

OGOHLANTIRISH

Mahsulotdan foydalanish asosida portlash, yong'in chiqish, o'lim, elektr zarbasi yoki jarohatning oldini olish uchun asosiy ehtiyotkorlik choralarga amal qiling:

Texnika xavfsizligi

- Ushbu jihoz jismoniy, sezgi yoki aqliy qobiliyati cheklangan, foydalanish tajribasi va bilimi kam shaxslar (jumladan, bolalar)

tomonidan foydalanish uchun mo'ljallanmagan. Agar ularning xavfsizligi uchun javobgar biror shaxs jihozdan foydalanishda ularni nazorat qilib tursa yoki ko'rsatma berib tursa, bunday shaxslar jihozdan foydalanishlari mumkin.

- Ular jihoz bilan o'ynamasliklarini kafolatlash uchun bolalarni jihoz yonida nazoratsiz qoldirmang.
- Elektr kabeli shikastlangan hollarda yetishi mumkin bo'lgan zararlarning oldini olish uchun u ishlab chiqaruvchi, uning xizmat ko'rsatish agenti yoki boshqa malakali shaxslar tomonidan almashtirilishi kerak.
- Yangi shlang yoki jihoz bilan birga taqdim qilingan shlanglar to'plamini ishlatting. Eski shlanglar ishlatilsa, suv sizib chiqishi va natijada mulkka zarar yetishi mumkin.
- Ventilyatsiya tirqishlari gilam bilan to'sib qo'yilmasligi kerak.
- Bu jihoz faqat uy ichida foydalanish uchun mo'ljallangan.
- Kiruvchi suv bosimi 50 kPa bilan 800 kPa orasida bo'lishi kerak.

Maksimal sig'imi

Quruq kiyimlar uchun ayrim sikllardagi foydalaniluvchi maksimal sig'im **Yuvish (13 kg)/Quritish (8 kg)** ga teng.

Har bir Yuvish dasturi uchun tavsiya qilinuvchi maksimal sig'im farq qilishi mumkin. Yaxshi Yuvish natijalariga erishish bo'yicha batafsil ma'lumotlar olish uchun **ISHLATISH** bo'limidagi **Dasturlar jadvali**'ga qarang.

Quritgichdan foydalanish bo'yicha texnik xavfsizlik qoidalari

- Moslama ichida yuvilmagan narsalarni quritmang.
- O'simlik yog'i, atseton, spirt, benzin, kerosin, dog'larni ketkazgich, atseton, mum va mum tozalagichlar kabi moddalar bilan krilangan idishlarni issiq suvda sal ko'proq yuvish vositasini qo'shgan holda yuvib tashlagandan so'ng moslamada quritish mumkin.
- Quritish sikli tugamasdan avval moslamani hech qachon to'xtatmang. Issiqlik tez tarqashi uchun barcha elementlar tez olib tashlansa, bundan mustasno.

6 XAVFSIZLIK KO'RSATMALARI

- Rezinali gubka (lateksli rezina), dush qalpoqlari, suv o'tkazmas matolar, rezinali qismlariga ega narsalar yoki kiyimlar va yostiqlar, rezinali tagliklarni moslamada quritmang.
- Mato yumshatgichlari yoki shu kabi mahsulotlarni ana shu mahsulot yo'riqnomalarida ko'rsatilgandek ishlatilishi lozim.
- Cho'ntaklardan yondirgich va gugurtlar kabi narsalarni olib tashlang.
- Agar tozalash uchun sanoat kimyosidan foydalangan bo'lsa, moslamadan foydalanish mumkin emas.

O'rnatish

- Bu jihozni ikki yoki undan ortiq kishi mahkam ushlagan holda joyidan ko'chirishi lozim.
- Jihozni nam va chang joyga o'rnatmang. Jihozni tashqariga yoki to'g'ridan-to'g'ri quyosh nuri, shamol yoki yomg'ir tegadigan, harorat muzlashgacha boradigan joylarga o'rnatmang yoki saqlamang.
- Elektr shnurining elektr rozetkasiga to'liq suqilganligiga ishonch hosil qiling.
- Jihozni bir nechta teshikli rozetkalar, elektr ta'minot platalari yoki uzaytirma elektr kabellariga ulamang.
- Ushbu jihoz bilan ta'minlangan elektr vilkasini o'zgartirmang. Agar u rozetkaga to'g'ri kelmasa, to'g'ri rozetkani o'rnatish uchun malakali elektrikchini chaqiring.
- Bu jihozning elektr shnuri uskunani yerga ulash simi va vilkasi (yerga ulash kontakti) bilan jihozlangan. Barcha mahalliy qonun-qoidalarga muvofiq tarzda o'rnatilgan va yerga ulangan rozetkadan foydalanish shart.
- Uskuna yerga ulash simi noto'g'ri ulansa, tok urishi xavfi yuzaga keladi. Jihoz yerga to'g'ri ulanganligiga amin bo'lmasangiz, malakali elektrik yoki xizmat ko'rsatish xodimiga murojaat qiling.

Ishlatish

- Agar jihoz shikastlangan, noto'g'ri ishlayotgan, qismlarga ajratilgan yoki qismlari yetishmayotgan yoki singan, jumladan, shnur yoki vilkasi shikastlangan bo'lsa, uni ishlatmang.

- Jihozni ishlatish uchun boshqaruv paneliga hech qanday o'tkir buyumlarni qo'llamang.
- Panellarni ajratishga yoki jihazni qismlarga ajratishga urinmang.
- Jihazning hech qaysi qismini ta'mirlamang yoki almashtirmang. Ushbu Foydalanuvchi qo'llanmasida boshqacha tavsiya etilgan hollardan tashqari barcha ta'mirlash va xizmat ko'rsatish ishlari malakali xizmat ko'rsatish xodimlari tomonidan amalga oshirilishi kerak. Faqat ishlab chiqaruvchidan ruxsat berilgan ehtiyot qismlardan foydalaning.
- Jihaz eshigi ochiq turganida uni qattiq pastga bosmang.
- Jihaz ichiga uy hayvonlari yoki boshqa jonzotlarni solmang.
- Qarov varaqasida ishlab chiqaruvchi tomonidan yuvib bo'lmaydigan sifatida ko'rsatilgan buyumlarni yuvmang.
- Jihaz tagi va atrofi iplar, qog'oz, latta-putta, kimyoviy moddalar va shu kabi yonuvchi materiallardan xoli tutilsin.
- Jihaz eshigini ochiq qoldirmang. Bolalar eshikka osilishi yoki jihaz ichiga kirishi mumkin, natijada jarohat olishi yoki jihazga shikast yetkazishi mumkin.
- Yonuvchan yoki portlovchi moddalar (masalan, mum, mumni tozalagich, moy, bo'yoq, benzin, yog'ni yo'qotuvchi modda, kimyoviy tozalash eritmalari, kerosin, yoqilg'i, dog'ni ketkazgich, atseton, sabzavot yog'i, iste'mol yog'i, spirt va hokazolar) bilan yonuvchan moddalar bilan kirlangan matolarni solmang, yuvmang yoki quritmang. Noto'g'ri foydalanish oqibatida yong'in yoki portlash sodir bo'lishi mumkin.
- Jihaz yaqinida yonuvchan yoki portlovchan moddalarni (efir, benzin, spirt, kimyoviy moddalar, suyultirilgan gaz, yobuvchan sprej, gazolin, neft, insektitsidlar, havo soflatirgichlar, kosmetika mahsulotlari va hok.) saqlamang yoki ulardan foydalanmang.
- Jihaz ishlab turganida uning ichki qismlariga tegmang. Baraban butunlay to'xtashini kuting.
- Yuqori haroratli dastur paytida eshikka tegmang.
- Jihazdan suv oqib ketayotgan hollarda elektr rozetkadan uzing va LG Electronics mijozlarni qo'llab quvvatlash markaziga murojaat qiling.

8 XAVFSIZLIK KO'RSATMALARI

- Shlangni va klapanlardagi bosimni pasaytirish va qurilmaning ishdan chiqishi yoki shlang buzilgan taqdirda oqish xavfini kamaytirish uchun suv kranini yoping. Suv ta'minoti shlanglarining holatini tekshiring: ularni ishga tushirgandan keyin 5 yil o'tgach, ularni almashtirish kerak bo'lishi mumkin.
- Agar uyda gaz oqishi (izobutan, propan, tabiiy gaz va boshqalar) aniqlansa, qurilmaga yoki elektr vilkasiga tegmang va darhol xonani ventilyatsiya qiling.
- Agar drenaj shlangi yoki kirish shlangi qishda muzlab qolsa, ishlatishdan oldin eriting.
- Kir yuvish vositalari, yumshatgich va oqartirgichlarni bolalardan uzoqda tuting.
- Ho'l qo'lingiz bilan elektr vilkasiga yoki jihozning tugmalariga tegmang.
- Elektr kabelini haddan ortiq bukmang yoki ustiga og'ir buyum qo'ymang.
- Yuvish vaqtida jihozdan chiqarilayotgan suvga tegmang.
- Drenaj shlanglarining to'g'ri ishlayotganligiga ishonch hosil qiling. Ushbu tizim ishlamay qolsa, polingizni suv bosishi mumkin.
- Havo harorati baland va suv harorati past bo'lganida kondensatsiyalanish yuz berishi va shu orqali pol xo'l bo'lishi mumkin.
- Elektr shnuri vilkasidagi kirlar yoki changlarni artib tashlang.

Texnik xizmat ko'rsatish

- Jihozni tozalashdan oldin uni elektr ta'minotidan uzib qo'ying. Tugmalarni "O'CHIRISH" holatiga o'rnatish yoki kutish rejimida ushbu mashinani elektr ta'minotidan uzmaydi.
- Namlik yoki changni yaxshilab tozalab tashlagandan so'nggina elektr vilkasini rozetkaga ulang.
- Jihozni tozalash uchun uning ichiga yoki sirtiga suv sepmang.
- Jihozni tokdan uzishda elektr kabelidan tortmang. Doim vilkani mahkam ushlang va rozetkadan to'g'ri yo'nalishda tortib chiqaring.

- Faqat LG Electronics servis markazining malakali xizmat ko'rsatish xodimlari jihozni qismlarga ajratishlari, ta'mirlashlari yoki o'zgartirishlari mumkin. Agar jihozni boshqa joyga ko'chirib o'rnatmoqchi bo'lsangiz, LG Electronics mijozlarni qo'llab quvvatlash markaziga murojaat qiling.

Chiqitga chiqarish

- Eski jihozni chiqitga chiqarishdan oldin uni tokdan uzing. Har ehtimolga qarshi jihoz orqasidan kabelni qirqib tashlang.
- Qadoq materiallari (plastik paketlar va penoplast)ni bolalardan uzoqroqda chiqitga chiqaring. Qadoq materiallari bo'g'ilib qolishga sabab bo'lishi mumkin.
- Bolalar yoki kichkina hayvonlarning ichkarida tiqilib qolishi xavfining oldini olish uchun jihozni chiqitga chiqarishdan avval ta'minot kabelini kesing va eshikni olib tashlang.

10 O'RNATISH

O'RNATISH

Qismlar va texnik xususiyatlari

Izoh

- Jihoz sifatini yaxshilash uchun ko'rinishi va texnik xususiyatlari avvaldan xabar berilmasdan turib o'zgartirilishi mumkin.

Old tomondan ko'rinishi

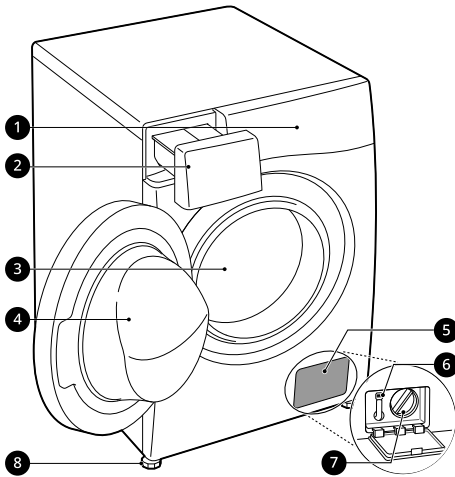

- 1 Boshqaruv paneli
- 2 Kir yuvish vositasi taqsimlagichi tortmasi
- 3 Baraban
- 4 Eshik
- 5 Qopqoq
- 6 Drenaj tiqini
- 7 Drenaj nasosi filtri
- 8 Tekislash oyoqchalari

Orqa tomondan ko'rinishi

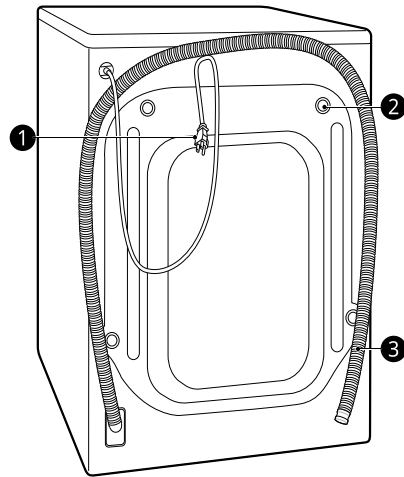

- 1 Elektr vilkasi
- 2 Tashish bolti
- 3 Drenaj shlangi

Texnik xususiyatlari

Rusum	F4V9LD2W
Elektr ta'minoti	220-240 V~, 50 Gs
Mahsulot vazni	78 kg

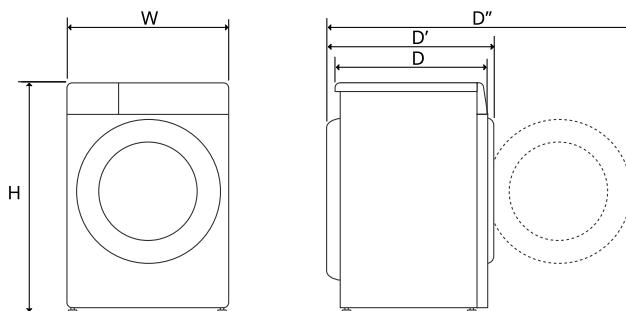

O'lchami (mm)

W	600	D	615	D''	1145
H	850	D'	655		

O'ZBEKCHA

12 O'RNATISH

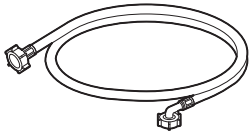
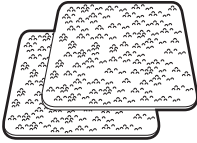
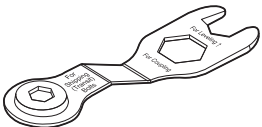
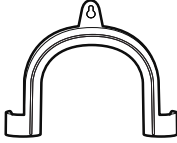
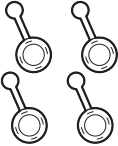
Anjomlar

 <p>Sovuq suv ta'minoti shlangi</p>	 <p>Siljib ketishga qarshi tagliklar*1</p>
 <p>Gayka klyuchi</p>	 <p>Drenaj shlangini mahkamlash uchun halqasimon qisqich</p>
 <p>Tashish boltlari teshigini yopuvchi tiqinlar</p>	 <p>Galstuk tasmasi*1</p>

*1 Siz xarid qilingan rusumga bog'liq ravishda birga beriladigan anjomlar farq qiladi.

O'rnatiladigan joyga qo'yiladigan talablar

Jihozni o'rnatishdan avval jihazning to'g'ri joyga o'rnatilganligiga ishonch hosil qilish uchun quyidagi ma'lumotlarni ko'rib chiqing.

O'rnatish joyi

- Bu jihaz siqish sikli davomidagi tebranishlarni kamaytirish uchun mustahkam polga o'rnatilishi kerak. Siqish sikli davomidagi tebranishlarga nisbatan yog'och pollar yoki gilam to'shalgan yuzalarga qaraganda kamroq darajada ta'sirchan bo'lgan beton pol eng munosibdir.
- Jihazni gaz plitasi yoki ko'mirli pechdan uzoqroqqa o'rnatish imkoni bo'lmasa, plita yoki pech tomonga alyumin folga bilan o'ralgan izolyatsiya (850 X 600 mm) qo'yilishi kerak.
- Jihazni o'rnatayotganda, buzilib qolgan holatda mutaxassisga tuzatish oson bo'lishi kerakligini hisobga oling.
- Jihazning barqaror bo'lishini kafolatlash uchun o'rnatishda tashish birga berilgan bolt klyuchi yordamida to'rtta oyoqning hammasini sozlang, bu jihazni turg'un qiladi.
- Jihaz eshigining to'liq ochilishi uchun yetarlicha joy borligiga ishonch hosil qiling.
- Suv ta'minoti shlanglariga yetarlicha oraliq qoldirish uchun yon tomonlardan kamida 20 mm va jihazning orqa tomonidan 100 mm oraliq qoldiring. Eshik, devor yoki pol bezaklari uchun joy qoldiring, ular talab qilingan oraliqni orttirishi mumkin.

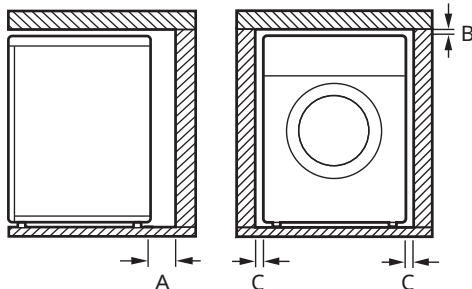

Index	Oraliq bo'sh joy (mm)
A	100

Index	Oraliq bo'sh joy (mm)
B	5
C	20

⚠ OGOHLANTIRISH

- Bu jihazdan faqat uy sharoitida foydalanish lozim, transport vositalarida foydalanish mumkin emas.

Yog'och pol (oraliq tayanchlarsiz pollar)

Jihazni taxtali polga o'rnatganda ortiqcha tebranish va muvozanatsizlikning oldini olish uchun rezina halqalardan foydalaning. Yog'ochdan qilingan yoki osma pol ortiqcha tebranish va muvozanatsizlik, xatolar va nosozlikka olib kelishi mumkin.

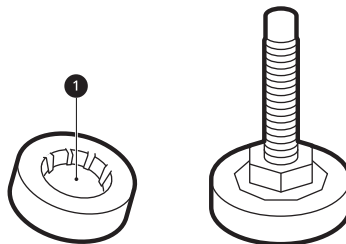

- Tebranishni kamaytirish uchun kamida 15 mm qalinlikdagi rezina halqalar 1 ni jihazning har bir oyog'iga qo'yib, kamida ikkita pol to'siniga burama mix bilan qotirishni tavsiya qilamiz.
- Iloji bo'lsa jihazni xona burchagiga o'rnatib, u yerda pol baqvvat bo'ladi.
- Tebranishni kamaytirish uchun rezina halqalarni kiydiring.

⚠ DIQQAT

- Agar jihaz beqaror pol (masalan, yog'och pol) ustiga o'rnatilsa, kafolat beqaror pol ustiga o'rnatilishi tufayli yuz bergan har qanday zararlar va xarajatlarni qoplab bermaydi.

14 O'RNATISH

Izoh

- Rezina halqalarni (qism raq. **4620ER4002B**) LG Electronics xizmat ko'rsatish markazidan sotib olishingiz mumkin.

Tebranish

- Jihoz atrofidagi havo aylanishini gilam, palos va hokazolar to'sib qo'yamaganligiga ishonch hosil qiling.

Atrof-muhit harorati

- Jihozni harorat muzlashgacha boradigan xonalarga o'rnatmang. Muzlagan shlanglar bosim ostida yorilib ketishi mumkin. Muzlash nuqtasidan past haroratda elektron boshqaruv bloki noto'g'ri ishlashi mumkin.
- Agar jihoz qishda yetkazib berilsa va harorat muzlash nuqtasidan past bo'lsa, jihozni ishlatishdan oldin xona haroratida bir necha soat saqlang.

Elektr tarmog'iga ulash

- Uzaytirgich shnuri yoki troynik ishlatmang.
- Jihozni ishlatib bo'lgandan so'ng doim elektr tarmog'idan uzib qo'ying va suv jo'mragini yoping.
- Jihozni amaldagi ulash qoidalariga muvofiq ravishda yerga ulangan rozetkaga ulang.
- Jihozni shunday joylashtiringki, vilkaga yetish oson bo'lsin.
- Quvvat manbai chap yoki o'ng tomonda, qurilmadan 1 metr masofada joylashgan bo'lishi kerak.

⚠ OGOHLANTIRISH

- Jihozni ta'mirlash faqat malakali texnik tomonidan amalga oshirilishi kerak. Tajribasiz shaxslar ta'mirlash bilan shug'ullanishi oqibatida jarohat yetishi yoki jiddiy nosozlik bo'lishi mumkin. Mahalliy LG vakolatli ta'mirllovchisi bilan bog'laning.

- Tarmoq vilkasi mintaqaviy qoidalarga muvofiq to'g'ri o'rnatilgan va yerga ulangan rozetkaga ulangan bo'lishi kerak.

Jihozni qadog'idan chiqarib olish

Jihozni penoplast asosidan ko'tarish

Karton va tashish materiallarini olib tashlagandan keyin jihozni penoplastli asosdan ko'tarib oling.

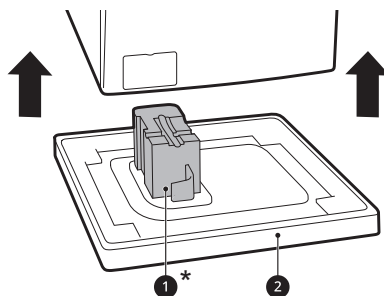

- Tayanch **1*** ning asosdan chiqqanligiga va jihozning tagiga yopishib qolmaganligiga ishonch hosil qiling.
- Agar karton taglik **2** ni olib tashlash uchun jihozni yotqizish kerak bo'lsa, yon tomonini himoyalab, ehtiyotkorlik bilan yotqizing. Jihozni oldi yoki orqa tomoniga yotqizmang.

* Xarid qilingan rusumga bog'liq ravishda bu xususiyat farq qilishi mumkin.

Transport boltlarini chiqarib olish

Jihozning qattiq tebranishi va sinishining oldini olish uchun tashish boltlari va fiksatorlarni chiqarib oling.

- 1 Quyidagi ikkita tashish boltlaridan **1** boshlagan holda ularni soat miliga qarama-qarshi yo'lanishda burash orqali barcha tashish

boltlarini to'liq bo'shatish uchun gayka klyuchidan (birga beriladi) foydalaning.

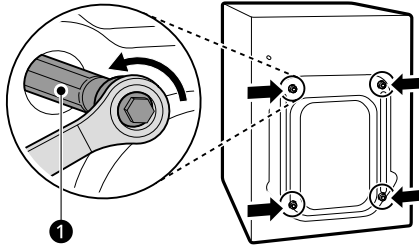

2 Ularni tashqariga tortib chiqarish vaqtida engil tebratish orqali boltlarni chiqarib oling.

3 Teshik tiqinlarini o'rning.

- Anjomlar to'plamida yoki orqa tomonga mahkamlangan teshik tiqinlari **2** ni toping.

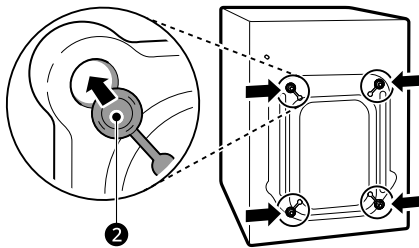

Izoh

- Tashish boltlari va fiksatorlarni kelajakda foydalanish uchun saqlab qo'ying.
- Ishdan chiqishining oldini olish uchun jihozni quyidagicha tashing:
 - Tashish boltlarini qayta o'rning.
 - Elektr shnuri jihozning orqa tomoniga qotiriladi.

- Agar jihoz uning tepasidan bosganda diagonaliga tebransa, oyoqlarini qaytadan tekislang.

- O'rnatgandan keyin jihozning mukammal darajada tekis ekanligini tekshiring.

Izoh

- Yog'ochdan qilingan yoki osma pol ortiqcha tebranish va muvozanatsizlik, xatolar va nosozlikka olib kelishi mumkin. Ortiqcha shovqin va tebranishlarni to'xtatish yoki kamaytirish uchun yog'och polni mahkamlash yoki qotirishni ko'rib chiqish talab qilinishi mumkin.
- Pol notekisligini to'g'rilash uchun jihoz tagiga yog'och, karton yoki shunga o'xshagan narsalar qo'ymang.

Oyoqchalarni sozlash va tekislash

Jihozni o'rnatganda jihoz tekislanishi va juda tekis joylashishi kerak. Agar tekislanmagan va mos darajada tekis bo'lmasa, jihoz shikastlanishi yoki to'g'ri ishlamasligi mumkin.

1 Agar pol notekis bo'lsa, tekislash oyoqchalarini keragicha sozlang.

- Oyoqchalar tagiga yog'och bolaklari kabi narsalarni qo'ymang.

Jihozni tekis joylashtirish

Tekisligini tekshirish

Yuqori panelning chetiga diagonal ravishda bosilganda, mashina ko'tarilmasligi va yiqilmasligi kerak (ikkala yo'nalishni ham tekshiring).

16 O'RNATISH

- Barcha oyoqchalarning barqaror va polga tegib turganligiga ishonch hosil qiling.

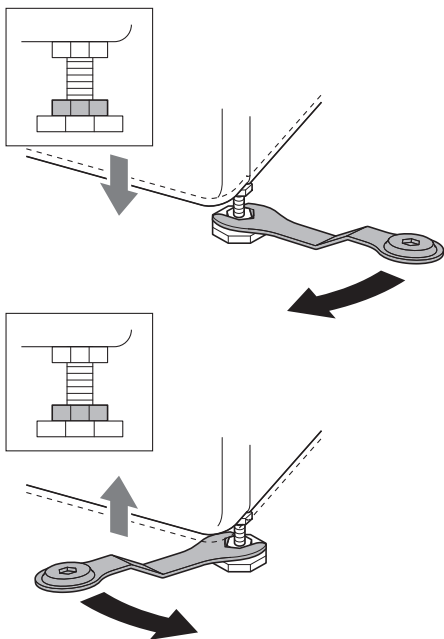

Izoh

- Kir yuvish mashinasini podiumga, stendga yoki poldan yuqorida ko'tarilgan boshqa yuzalarga o'rnatmang, faqatgina moslamalar LG Electronics tomonidan maxsus ishlab chiqarilmagan bolsa.

- 2 Shayton jihozi yordamida jihozning tekis ekanligini tekshiring ①.

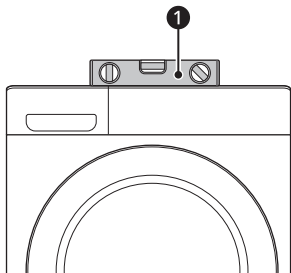

- 3 Tekislash oyoqchalarini jihozning tag qismiga qarshi soat strelkasiga qarama-qarshi yo'nalishda burash orqali kontrgayka ② bilan mahkamlang.

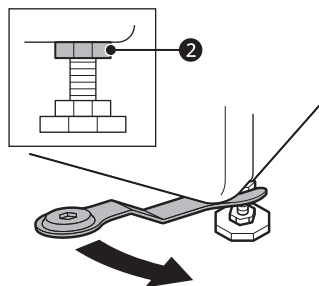

- 4 Jihozning tag qismidagi barcha kontrgaykalarining mos tarzda mahkamlanganligini tekshiring.

Izoh

- Jihoz to'g'ri joylashtirilsa va tekis tursa, uzoq vaqt davomida, muntazam va ishonchli ishlashi ta'minlanadi.
- Jihoz 100% gorizontal bo'lishi va qattiq tekis pol ustida barqaror turishi lozim.
- Yuklanganida chayqalishi kerak emas.
- Jihozning oyoqlari ho'l bo'lmasin. Aks holda tebranish yoki shovqin hosil bo'lishi mumkin.

Siljib ketishga qarshi tagliklardan foydalanish

Xarid qilingan rusumga bog'liq ravishda bu xususiyat farq qilishi mumkin.

Qurilmani silliq yuzaga o'rnatish ortiqcha tebranishga olib kelishi mumkin. Tekis o'rnatilmagan bo'lsa, shovqin va tebranish tufayli noto'g'ri ishlashi mumkin. Bu holda sozlanadigan oyoqlari ostiga siljib ketishga qarshi tagliklarni qo'ying, keyin oyoqchalarni rostlang.

- 1 Siljib ketishga qarshi tagliklarni o'rnatish uchun polni tozalang.

- Quruq mato bilan begona narsalar va namlikni artib tashlang. Namlik qolib ketsa, tagliklar siljib ketishi mumkin.

2 Jihozni o'rnatiladigan joyga joylashtirgandan so'ng tekis turishini ta'minlang.

3 Siljib ketishga qarshi tagliklarning yopishqoq tomonini **1** polga qaratiib soling.

- Old oyoqchalarning tagiga sirpanishga qarshi to'shamalar solish eng samarali usuldir. Agar old oyoqchalar tagiga taglik qo'yish qiyin bo'lsa, ularni orqa oyoqcha tagiga qo'ying.

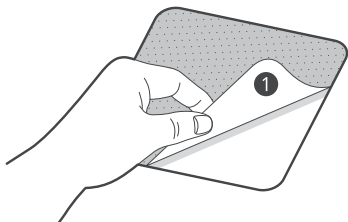

4 Jihozni siljib ketishga qarshi tagliklar ustiga qo'ying.

- Sirpanishga qarshi to'shamalarning yopishqoq tomonini **1** jihazning oyoqchalariga yopishtirmang.

Izoh

- Qo'shimcha sirpanishga qarshi to'shamalarni LG Electronics Servis markazidan olish mumkin.

- Suv ta'minoti shlangi holatini muntazam ravishda tekshiring va zarur bo'lganda almashiring.

Izoh

- Suv ta'minoti shlanglarini ortiqcha qotirmang yoki suv kiritish klapanlarini qotirish uchun mexanik qurilmalardan foydalanmang.
- Suv kiritish tirqishiga ulash uchun qarama-qarshi tomonga oqishdan himoya kerak emas.

O'ZBEKCHA

Rezina zichlagichni tekshirish

Suv ta'minot shlangi bilan ikkita rezina qistirma **1** beriladi. Ular suv sizib chiqmasligi uchun ishlatiladi. Jo'mraklar bilan aloqa yetarlicha zich ekanligiga ishonch hosil qiling.

- Suv ta'minoti shlangini mahkam qotirish uchun mexanik vositalardan foydalanmang. Suv ta'minoti shlangining egilgan uchi qurilmaga ulangan bo'lishi kerak.

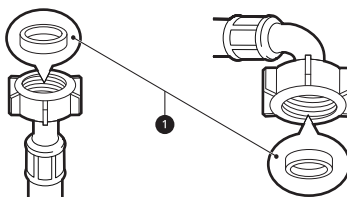

Suv ta'minot shlangini ulash

Ulash bo'yicha eslatma

- Suv bosimi **50 kPa** bilan **800 kPa** (0,5–8,0 kgs/sm²) orasida bo'lishi kerak. Agar suv bosimi **800 kPa** dan ortiq bo'lsa, ta'minot bosimini pasaytiradigan qurilma o'rnatilishi lozim.

18 O'RNATISH

Shlangni suv kraniga ulash

Burama mixli shlangni rezbali jo'mrakka ulash

Suv kirish shlangi ulagichini suv kelish jo'mragiga burab ulang.

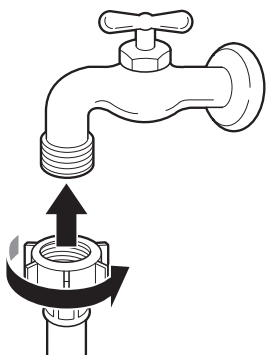

Burama mixli shlangni rezbasiz jo'mrakka ulash

- 1 4 ta qotiruvchi burama mix **1** ni bo'shating.

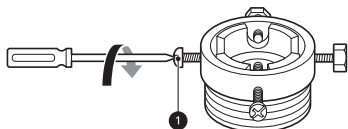

- 2 Jo'mrak adapterga kattalik qilsa, yo'naltiruvchi plastina **2** ni olib tashlang.

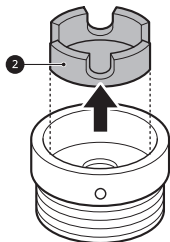

- 3 Adapterni jo'mrak uchiga itarib kirgizing, rezinali qistirma suv o'tkazmaydigan tarzda ulansin. 4 ta qotiruvchi burama mixni qotiring.

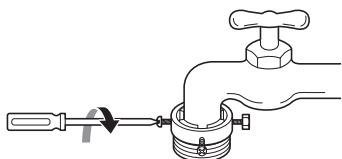

- 4 Suv shlangi **3** ni vertikal yo'nalishda tepaga itaring, shlang ichidagi rezina qistirmani jo'mrakka mahkam joylashtiring, keyin o'ngga burash orqali qotiring.

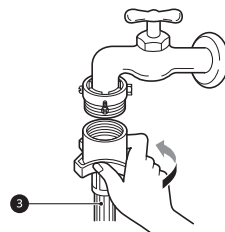

Oson ulanadigan shlangni rezbasiz jo'mrakka ulash

- 1 Adapter halqali plastinasi **4** ni burab chiqaring va 4 ta qotirish burama mixlarini bo'shating.

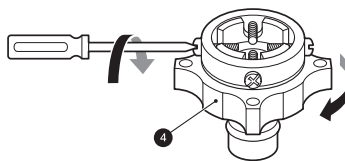

- 2 Jo'mrak adapterga kattalik qilsa, yo'naltiruvchi plastina **5** ni olib tashlang.

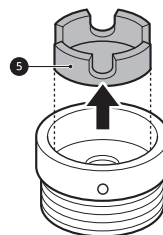

- 3 Adapterni jo'mrak uchiga itarib kirgizing, rezinali qistirma suv o'tkazmaydigan tarzda ulansin. 4 ta qotirish burama mixlarini va adapter halqali plastinasini qotiring.

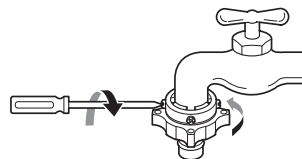

- 4 Ulagich lo'kidoni 6 ni tortib, suv shlangini adapterga kiriting va ulagich lo'kidonini qo'yib yuboring. Adapter joyiga mahkam o'rnashsin.

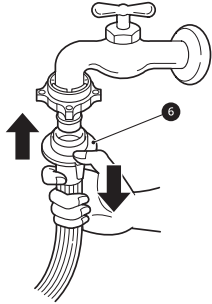

Izoh

- Suv shlangini suv jo'mragiga ulagandan keyin uni ochib yuboring, begona jismlar (chang, qum, qirindi va h.k) chiqib ketsin. Suvni chelakka oqizing va suv haroratini tekshiring.

Shlangni jihozga ulash

Suv ta'minoti shlangni jihozning orqa tomonidagi suv kiritish klapaniga burab qotiring.

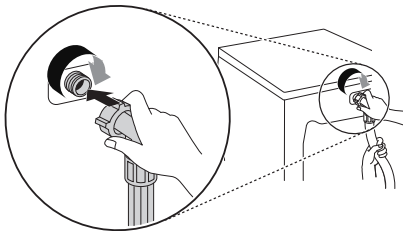

- Agar model faqat bitta kirish tirqish bilan jihozlangan bo'lsa, issiq suvni ulamang. Faqat sovuq suvni ulang.

Izoh

- Ulashlarni bajarib bo'lgach, agar shlangdan suv oqib chiqsa, o'sha qadamlarni takrorlang. Suv ta'minoti uchun eng oddiy kran turidan foydalaning. Kran kvadrat shaklida yoki juda katta bo'lgan hollarda kranni adapterga kiritishdan avval yo'naltiruvchi plastinani olib qo'ying.

- Shlangning bukilib yoki qisilib qolmaganligiga ishonch hosil qiling.

Drenaj shlangini o'rnatish

Suv chiqarish shlangini Tirsakli kronshteyn bilan o'rnatish

Drenaj (suv chiqarish) shlangi poldan **100 santimetrdan** balandda bo'lmasligi kerak. Jihoz ichidagi suv chiqib ketmasligi yoki sekin chiqishi mumkin.

- Drenaj shlangi mahkam qotirilsa, suv sizib chiqishi tufayli polga shikast yetishining oldi olinadi.

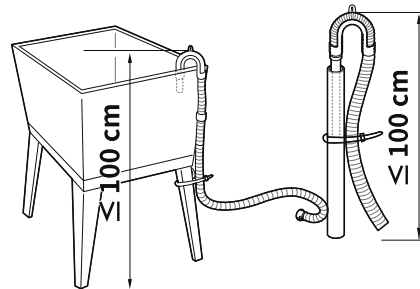
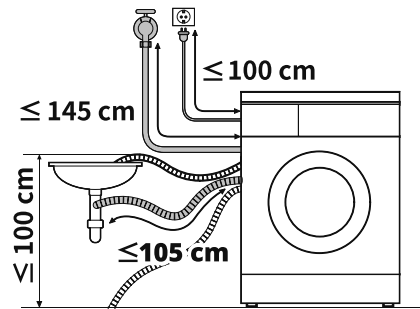

- Agar drenaj shlangi o'ta uzun bo'lsa, uni majburlab jihozga itarib o'rnatmang. Ushbu holat noodatyi shovqin keltirib chiqaradi.

20 O'RNATISH

- Drenaj shlangini rakovinaga o'rnatsangiz, zanjir bilan bog'lab qo'ying.

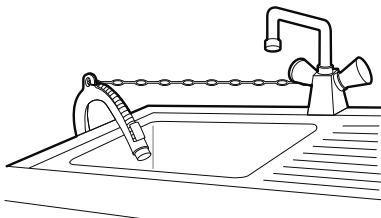

ISHLATISH

Ishlatishning qisqacha bayoni

Jihozdan foydalanish

Ilk bora yuvishdan oldin yuvish dasturini **Хлопок (Paxta)** tanlang va kir yuvish vositasi miqdorining yarmini soling. Yuvish mashinasiga kiyimlarni solmasdan yuvishni boshlang. Bu ishlab chiqarishda qolib ketgan qoldiqlar va suvni barabandan chiqarib yuboradi.

1 Kiyimlarni saralang va yuklang.

- Kiyimlarni mato turi, kirlanish darajasi, rangi va yuklanish hajmiga ko'ra saralang. Eshigini ochib, kirlarni jihozga soling.

⚠️ DIQQAT

- Eshikni yopishdan avval barcha kirlar va buyumlarning baraban ichida ekanligiga va eshik rezina zichlagichidan osilib turmaganligiga ishonch hosil qiling, u yerda ular eshik yopilganda qisilib qolishi mumkin. Bunday qilmaslik eshik zichlagichi va kirlarga zarar yetkazadi.

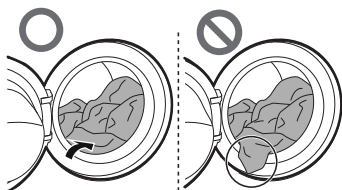

- Kirlar va eshik zichlagichining zararlanishining oldini olish uchun buyumlarni moslashuvchan eshik zichlagichidan chiqarib oling.

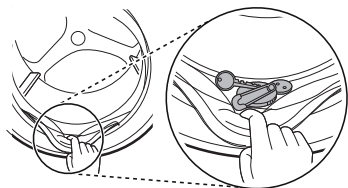

2 Jihozni yoqing.

- Jihozni yoqish uchun **Quvvat** tugmasini bosing.

3 Kerakli yuvish siklni tanlang.

- Sikl tugmasini takror bosing yoki siklni tanlash murvatini burab, kerakli siklni tanlang.
- Endi yuvish harorati va aylanish tezligini tanlang. Kiyimlaringizning yuvish haqidagi yorliqlariga e'tibor bering.

4 Tozalash mahsulotlari yoki kir yuvish vositalari va yumshatgichlarni dispenserning mos bo'linmasiga soling.

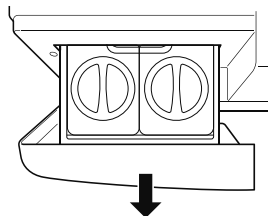

5 Siklni ishga tushiring.

- Siklni ishga tushirish uchun **Boshlash/ To'xtatish** tugmasini bosing. Mashina suvsiz o'zina ishlab, kirlarning vaznini o'lchaydi. Agar ma'lum vaqt ichida **Boshlash/ To'xtatish** tugmasi bosilmasa, jihoz o'chadi va sozlanmalar saqlanmaydi.

6 Sikl tugashi.

- Sikl tugallangach, signal yangraydi. G'ijimlanmasligi uchun kiyimlarni darhol jihoz ichidan oling. Eshik zichlagichiga ilinib qolishi mumkin bo'lgan mayda buyumlarni tekshirib chiqing.

22 ISHLATISH

Boshqaruv paneli

Kir yuvish mashinasining rusumiga qarab boshqaruv paneli farq qilishi mumkin.

Boshqaruv paneli xususiyatlari

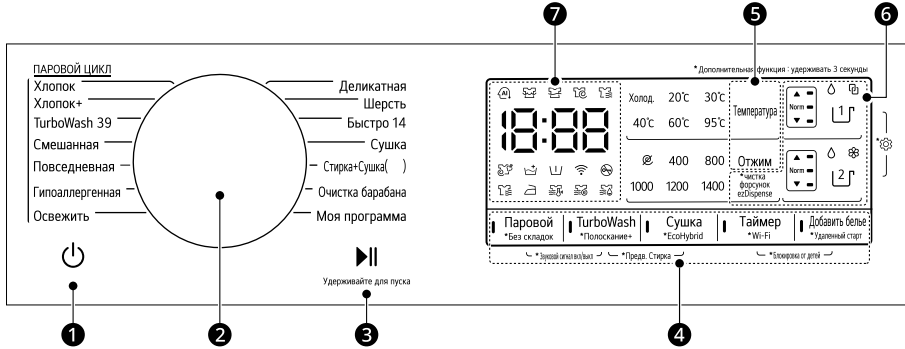

Tavsifi	
1	<p>Quvvat Yoqish/O'chirish tugmasi</p> <ul style="list-style-type: none"> Kir yuvish mashinasini yoqish yoki o'chirish uchun ushbu tugmani bosing.
2	<p>Dasturni tanlash murvati</p> <ul style="list-style-type: none"> Dasturlarni kiyimlarning turiga qarab tanlash mumkin. Tanlangan dastur indikator chirog'i bilan ko'rsatiladi. <p>Izoh</p> <ul style="list-style-type: none"> Стирка+Сушка (Yuvish+Quritish)(: () har xil rusumlar uchun farq qiladigan quritish hajmini bildiradi.
3	<p>Boshlash/To'xtatish tugmasi</p> <ul style="list-style-type: none"> Bu tugmasi yuvish dasturini boshlash yoki to'xtatib turish uchun ishlatiladi. Agar yuvish dasturini vaqtinchalik to'xtatish kerak bo'lsa, ushbu tugmani bosing.
4	<p>Qo'shimcha opsiyalar va funksiyalar</p> <ul style="list-style-type: none"> Qo'shimcha funksiyalardan foydalanish uchun tegishli tugmani 3 soniya bosib turing. Displayda tegishli belgi yonadi. Bu qo'shimcha dasturlarni tanlash imkonini beradi va tanlanganda tegishli chiroq yonadi. <p>Удаленный старт (Masofadan ishga tushirish) LG ThinQ ilovasi bilan jihozni masofadan boshqarish uchun smartfondan foydalanish mumkin.</p> <ul style="list-style-type: none"> Bu funksiyani ishlatish uchun AQLLI FUNKSIYALAR bo'limiga qarang. <p>Wi-Fi Jihozning Таймер (Yuvishni kechiktirish) ilovasi bilan ulanishini boshlash uchun LG ThinQ tugmasini 3 soniya bosib turing.</p>





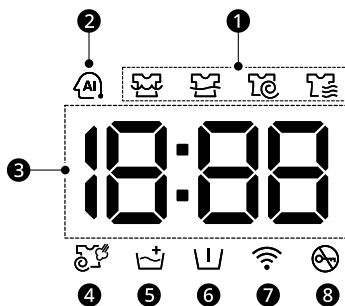

	Tavsifi
5	<p>Sozlovchi kir yuvish dasturi tugmalari</p> <p>Tanlangan dastur uchun suv harorati, aylanish tezligi va kirlanganlik darajasini sozlash uchun shu tugmalardan foydalaning.</p> <ul style="list-style-type: none"> Joriy sozlamalar displeyda ko'rsatiladi. Sozlamalarni o'zgartirish uchun mos funktsiyaning tugmasini bosing.
6	<p>ezDispense tugmalari</p> <ul style="list-style-type: none"> ezDispense funksiyasini tanlash uchun 1-dispenser yoki 2-dispenser tugmasini bosing. Tanlangan kir yuvish vositasi turi va miqdorini ko'rsatish uchun LED yonadi. Kir yuvish vositasi yoki yumshatgich yetarli bo'lmaganida; <ul style="list-style-type: none"> Quvvat tugmasi bosilgan hollarda: LED miltillaydi va gudok tovushi eshitiladi. Jihiz ishlayotgan hollarda: LED miltillaydi. <p>чистка форсунок ezDispense (ezDispense qutisining tozalanishi)</p> <ul style="list-style-type: none"> чистка форсунок ezDispense (ezDispense qutisining tozalanishi) funksiyadan foydalanish uchun Отжим (Siqish) tugmasini 3 soniya bosib turing. Kir yuvish vositasi yoki yumshatgich turini o'zgartirish uchun shu funksiyadan foydalaning. Bu funktsiya ezDispense ga ulangan shlangdagi kir yuvish vositasi yoki yumshatgich qoldiqlarini tozalaydi (kir yuvish vositasi yoki yumshatgich turini o'zgartirishda).
7	<p>Ekran</p> <ul style="list-style-type: none"> Displeyda sozlanmalar, taxminiy qolgan vaqt, parametrlar va mashina holatlari xabarlarini ko'rsatiladi. Jihoz yoqilganda displeyda odatiy sozlanmalar ko'rsatiladi. Yuklanish vazni avtomatik tarzda aniqlanayotgan vaqtda boshqaruv panelidagi displey miltillaydi.

Vaqt va holatni ko'rsatish displeyi



	Tavsifi
1	<p>Dasturning bajarilish holati ko'rsatkichlari</p> <ul style="list-style-type: none"> Kir yuvish dasturi ishlayotgan vaqtda faol bosqich uchun LED chirog'i miltillaydi va boshqa LED chiroqlar doimiy ravishda yonib turadi. Bosqich yakunlanganidan keyin LED chirog'i o'chadi. Agar sikl to'xtatib qo'yilsa, faol holat LED chirog'i miltillashdan to'xtaydi.

24 ISHLATISH

	Tavsifi
2	AI DD <ul style="list-style-type: none">• AI DD  funksiyasi yuk hajmini aniqlagandan so'ng barabanni aylantirishning kerakli parametrlarini ta'minlaydi.• Хлопок (Рахта), Смешанная (Aralash mato) va Повседневная (Kundalik yuvish) dasturlari tanlangani va ishlatilganida  faollashtiriladi.<ul style="list-style-type: none">- Agar yuvish vositasi o'ta ko'p ishlatilsa, kuchli ko'piklanib ketib, AI DD yaxshi ishlamasligiga sabab bo'lishi mumkin.
3	Taxminiy qolgan vaqt <ul style="list-style-type: none">• Dastur tanlanganida dastur uchun standart vaqt ko'rsatiladi. Opsiyalar tanlanar ekan, vaqt o'zgartadi.• Agar displeyda --- belgisi paydo bo'lsa, yuk hajmi avtomatik ravishda aniqlangandan so'ng dasturning ishlash vaqti ko'rsatiladi. Bu oddiy hol hisoblanadi.• Ko'rsatilgan vaqt faqat taxminiy vaqtdir. Ushbu qiymat standart yuvish sharoitlari uchun belgilanadi. Bir qator tashqi omillar (yuklanish og'irligi, xona harorati, kiruvchi suv harorati va hok.) haqiqiy vaqtga ta'sir qilishi mumkin.
4	 belgisi dastur bug'dan foydalanayotganida ko'rsatiladi.
5	 Полоскание+ (Chayish+) opsiyasi yoqilganida yonadi.
6	 Предв. Стирка (Oldindan yuvish) opsiyasi yoqilganida yonadi.
7	 jihoz uydagi Wi-Fi tarmog'iga ulanganida yonadi.
8	 dastur boshlanganida va eshik qulflanganida yonadi.

Kirlarni yuvishga tayyorlash

Eng yaxshi kir yuvish natijalariga erishish uchun yuvish yuklanmasini turlarga ajratish va keyin kirlarni qarov yorliqlaridagi belgilarga ko'ra tayyorlang.



Kirlarni turlarga ajratish

- Kirlanganlik darajasi (Kuchli, Normal, Yengil): Kirlarni kirlanganlik darajasiga ko'ra turlarga ajratish. Mumkin bo'lsa, kuchli kirlangan kirlarni yengil kirlangan kirlar bilan birga yuvmang.
- Rang (Oq, Och rang, To'q rang): To'q rangli yoki bo'yalgan kiyimlarni oq yoki och rangli kiyimlardan alohida yuving. Bo'yalgan kiyimlarni och rangli kiyimlar bilan aralashtirish rangning o'tishi yoki och rangli kiyimlar rangining o'chishiga olib kelishi mumkin.
- Ipli mato (Ipdan qilingan mahsulotlar, To'plovchilar): Ipli matolardan qilingan mahsulotlarni ipni to'plovchi matolardan alohida yuving. Ip hosil qiluvchilar ip to'plovchi matolarga ulashib qolishni yuzaga keltirishi mumkin.

Kiyimlardagi yuvishga oid yorliqlarni tekshirish

Belgilarda mato tarkibidagi tola va uni qanday yuvish haqida ma'lumot beriladi.

Yorliqlardagi belgilar

Belgi	Yuvish / Mato turi
	<ul style="list-style-type: none"> • Normal yuvish • Paxta, aralash matolar
	<ul style="list-style-type: none"> • Yengil parvarish • Sintetik, aralash matolar
	<ul style="list-style-type: none"> • Maxsus nozik yuvish • Nozik matolar
	<ul style="list-style-type: none"> • Faqat qo'lda yuvish • Yungli, shoyi matolar

Belgi	Yuvish / Mato turi
	<ul style="list-style-type: none"> • Yuvilmasin

Izoh

- Belgi ostidagi uzuq chiziqlar mato turi va berish mumkin bo'lgan maksimal mexanik siqish haqidagi ma'lumotlarni beradi.

Solishdan avval kiyimlarni tekshirish

- Siqish davomida yuklanishni bir tekis taqsimlanishiga yordam berish uchun yuklanmada katta va kichik buyumlarni aralashtiring.
- Kichkina buyumlarni o'zini yuvmang. Muvozanatning buzilishining oldini olish uchun 1-2 ta o'xshash buyumlardan qo'shing.
- Barcha cho'ntaklarni tekshirib ko'ring, ular bo'sh ekanligiga ishonch hosil qiling. Ignalar, soch qisqichlari, gugurt, ruchka, tanga va kalitlar jihoz hamda kiyimlarni shikastlashi mumkin.

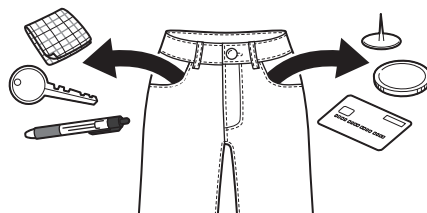

- Uzun tasmasli kiyimlarni yuvayotganda ularni bog'lang yoki kir yuvish to'ridan foydalaning.
- Yenglar, ayollar paypoqlari, kolgotkalar, ichki kiyimlar va paypoqlar kabi kichik narsalar baraban va eshik prokladkalari orasiga tiqilib qolmaslik uchun kir yuvish to'ridan foydalaning.
- Kir yuvish to'rini yarmidan kam sig'imigacha to'ldiring va uni boshqa kiyimlar bilan yuving. Uni ortiqcha to'ldirish yoki alohida yuvishdan saqlanish, chunki bu barabanning muvozanatining buzilishiga olib kelishi, bu esa noto'g'ri siqish aylanishiga olib kelishi mumkin.
- Sirtma, ilgak va bog'ichlarni yoping, boshqa kiyimlarga ilinib qolmasin.

26 ISHLATISH

- Yuvishni osonlashtirish uchun suvda suyultirilgan oz miqdordagi yuvish vositasini oldindan dog'larga surting.

Kir yuvish vositalari va yumshatgichlar qo'shish

Vosita miqdori

- Vositani ishlab chiqaruvchi yo'riqnomasiga qarab ishlatish hamda matoning turi, rangi, kirlanish darajasi va yuvish haroratiga qarab tanlash lozim. Faqat Baraban (old tomondan yuklash) turidagi mashinalar uchun mos bo'lgan kir yuvish vositalaridan foydalaning.
- Agar kuchli ko'piklanish yuz bersa, yuvish vositasi miqdorini kamaytiring.
- Agar yuvish vositasi o'ta ko'p ishlatilsa, kuchli ko'piklanib ketib, kir yaxshi yuvilmasligiga yoki motor zo'riqishiga sabab bo'lishi mumkin.
- Agar suyuq vosita ishlatmoqchi bo'lsangiz, ishlab chiqaruvchining yo'l-yo'riqlariga amal qiling.
- Agar yuvish siklini darhol ishga tushirayotgan bo'lsangiz, suyuq vositani to'g'ridan-to'g'ri asosiy vosita tortmasiga quyishingiz mumkin.
- Agar siz kir yuvish vositasini bevosita barabanga solgandan keyin **Предв. Стирка (Oldindan yuvish)** opsiyasini tanlasangiz, kir yuvish vositasii yuvilib ketishi va kir yuvish samaradorligi pasayishi mumkin. Eng yaxshi natijaga erishish uchun **Предв. Стирка (Oldindan yuvish)** opsiyasidan **ezDispense** funksiyasi bilan birga foydalaning. Qo'lda boshqariluvchi dispenserdan avvaldan yuvish kir yuvish vositasini taqsimlash uchun foydalanib bo'lmaydi.
- Suv harorati, suvning qattiqligi, kirlarning hajmi va kirlanish darajasiga qarab yuvish vositasining miqdorini rostdash kerak bo'ladi. Eng yaxshi natijaga erishish uchun kir yuvish vositasini ko'p solib yubormang. Bunday qilish kuchli ko'piklanishga olib keladi.
- Yuvish vositasini solish va suv haroratini tanlashdan oldin kiyimlardagi yoriqlarni ko'ring.
- Faqat kiyimlarning tegishli turiga mos keluvchi kir yuvish kukunlaridan foydalaning:

- Suyuq kir yuvish vositasi ko'pincha maxsus qo'llashlar uchun, masalan, rangli matolar, yungdan qilingan matolar, nozik yoki qora kiyimlarni yuvish uchun mo'ljallanadi.
- Kukunli kir yuvish vositasi barcha turdagi matolar uchun mos keladi.
- Oq va och rangli kiyimlarni yuvishda yaxshiroq natijalar olish uchun oqartirgichli kukunli kir yuvish vositasidan foydalaning.
- Yuvish vositasi yuvish sikli boshida kir yuvish vositalari tortmasi bo'lmalardan yuvib tushiriladi.

Izoh

- Vosita qotib qolishiga yo'l qo'ymang. Buning oqibatida to'silib qolishlar, chayish samarasi pasayishi yoki noxush hid paydo bo'lishi mumkin.
- To'liq yuklanish : Ishlab chiqaruvchining tavsiyasiga binoan.
- Qisman yuklanish: Oddiy miqdorning 1/2 qismi.
- Minimal yuklanish: To'liq yuklanishning 1/3 qismi.

ezDispense funksiyasidan foydalanish

ezDispense funksiyasi yoqilganda, suyuq kir yuvish vositasi va yumshatgich belgilangan miqdorlarda, sikl davomida mos vaqtda yuboriladi.

- To'ldirilgan kir yuvish vositasi bo'linmasi baraban kiyim bilan yarmigacha yuklangan holda taxminan 20 standart siklga yetadi.
- Sukut bo'yicha sozlamalar **4-6 kg** normal kirlangan kirlarda **42 ml** kir yuvish vositasi va **30 ml** yumshatgich solishga sozlangan. Buni **1-dispenser** yoki **2-dispenser** tugmasidan foydalanib o'zgartirish mumkin. Qo'shimcha tafsilotlarni olish uchun **ISHLATISH** bobidagi **Qo'shimcha opsiyalar va funksiyalar** bo'limiga qarang.

- 1 Kir yuvish vositasi dispenserini tortmasini u oxirigacha borgunicha sekin tashqariga suring.

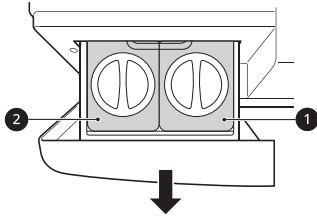

- 1 Suyuq kir yuvish vositasi bo'linmasi
2 Suyuq mato yumshatgich yoki suyuq kir yuvish vositasi bo'linmasi

- 2 Ularni ochish uchun **ezDispense** bo'linmalaridagi qopqoqlarni soat strelkasiga teskari yo'nalishda burang.

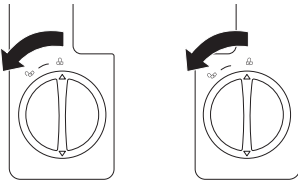

- 3 Kir yuvish vositasi va yumshatgichni mos bo'linmalarga **MAKS** chizig'igacha quyuing.
- **ezDispense** tortmasida ikkita bo'linma bor. Suyuq kir yuvish vositasini o'ng tomondagi bo'linmaga va suyuq mato yumshatgich yoki suyuq kir yuvish vositasini chap tomondagi bo'linmaga soling. Agar kir yuvish vositasi 2 bo'linmaga qo'shilsa, mato yumshatgichdan foydalanib bo'lmaydi.
 - Suyuq yoki kukun shaklidagi mato oqartirgich yoki kukun yoki list shaklidagi kir yuvish vositalarini yoki sirka kabi kislotali eritmalarni **ezDispense** bo'linmalariga solmang.
 - Yuqori qovushoqlikka ega kir yuvish vositasi/ mato yumshatgichdan dispenserda foydalanmang, chunki ular kir yuvish tortmasiga yopishib qolishi va mos tarzda taqsimlanmasligi mumkin.
 - Uni solishdan oldin **ezDispense** tortmasi tashqarisidagi har qanday qoldiq kir yuvish vositasini ketkazing.

- Bo'linmalarni juda tez to'ldirishga urinmang. Toshib ketmasligi uchun kir yuvish vositasi va yumshatgichni sekin qo'shing.

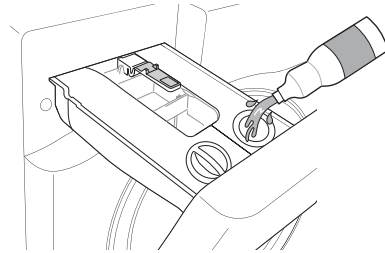

- 4 Bo'linmalarni to'ldirgandan keyin qopqoqlarni soling va ularni mahkam yopilgunlariga soat strelkasi yo'nalishida burang.

- Ushbu qo'shmchalarning qotib qolishiga sabab bo'lishi va ularni to'g'ri taqsimlanishiga to'sqinlik qilishi mumkin bo'lgan havo oqimini kamaytirish uchun **ezDispense** bo'linmalari qopqoqlarini mahkam yoping. Ushbu qopqoqlarni yo'qotmaslik uchun ehtiyot bo'ling.

- 5 Siklni ishga tushirishdan oldin dispenser tortmasini sekin yoping.

- Tortmani qattiq yopish yuvish kir kukunining boshqa bo'lmaga toshib ketishiga yoki dasturlanganidan ko'ra avvalroq barabanga quyilishiga olib kelishi mumkin.
- Yopish vaqtda qo'lingizning tortmada qisilib qolmasligi uchun ehtiyot bo'ling.
- Sikl yakunida qo'lda boshqariluvchi dispenser bo'lmalarida oz miqdorda suv qolishi oddiy hol hisoblanadi.

⚠️ DIQQAT

- Ishlatishdan oldin bo'linmaning qopqog'i va qoplamasini mahkam yoping. Aks holda, kir yuvish vositasi va yumshatgich qattiqlashadi yoki toshib ketadi.
- Kir yuvish vositasi tortmasini sekin tashqariga yoki ichkariga suring va xavfsizlikni ta'minlash uchun ikkala qo'lingizdan foydalaning. Aks holda, kir yuvish mashinasi shikastlanadi yoki kir yuvish vositasi yoki yumshatuvchi ventilyatsiya teshiklaridan oqib chiqishi mumkin.

28 ISHLATISH

⚠️ **DIQQAT**

- **ezDispense** bo'linmalarida uzoq vaqt qoldirilgan kir yuvish vositasi yoki mato yumshatgich qattiqlashishi va to'g'ri solinmasligi mumkin.
- Mahsulot ishlayotgan vaqtda dispenser tortmasini chiqarib olmag.
- Kir yuvish mashinasini siljitish yoki qayta o'rnatishdan oldin **ezDispense** bo'linmalaridagi kir yuvish vositasi/yumshatgichni chiqarib oling.
- Ichidagilar oqib ketmasligi uchun **ezDispense** bo'linmasini tekis saqlang.

Qo'lda taqsimlash funksiyasidan foydalanish

Qo'lda boshqariluvchi dispenserda kir yuvish vositasi soling.

- 1 **ezDispense** funksiyasini o'chirish uchun **1-dispenser** yoki **2-dispenser** tugmasini qayta-qayta bosing.

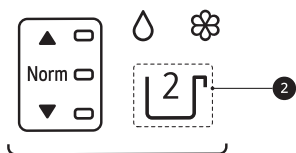
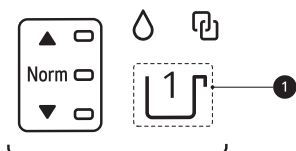

① Dispenser 1 tugmasi

② Dispenser 2 tugmasi

- 2 Kir yuvish vositasi dispenserini tortmasini oching.

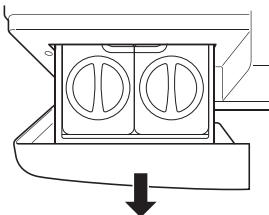

- 3 Kir yuvish mahsulotlarini qo'lda boshqariluvchi dispenserning mos bo'linmalariga soling.

- Kukunli yoki suyuq kir yuvish vositasi uchun qo'lda boshqariluvchi dispenserda asosiy kir yuvish vositasi bo'linmasidan foydalaning.
- Kir yuvish vositasi listlari, tabaletkalari yoki paketlarini qo'lda boshqariluvchi dispenserda solmang.
- Agar bir martalik kir yuvish vositasi paketidan foydalanilsa, paketni kirlarni solishdan oldin barabanga soling. Suyuq yoki kukunli kir yuvish vositasi paketlarini dispenserlardan birortasiga ham solmang.

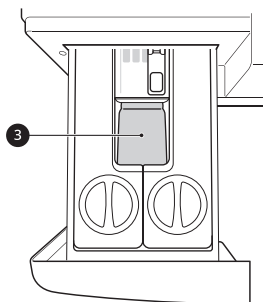

③ Asosiy yuvish uchun kir yuvish vositasi bo'linmasi

- 4 Siklni boshlash uchun kir yuvish kukuni vositasi dispenserini tortmasini ehtiyotlik bilan yoping.

- Kir yuvish vositasi dispenserini tortmasini qattiq yopish yuvish kir kukunining boshqa bo'lmaga toshib ketishiga yoki dasturlanganidan ko'ra avvalroq barabanga quyilishiga olib kelishi mumkin.

⚠️ **DIQQAT**

- Kir yuvish vositasi, oqartirgich yoki suyuq mato yumshatgich kabi kir yuvish mahsulotlarini kir yuvish mashinasining ustiga qo'ymang. Ushbu mahsulotlar kir yuvish mashinasi qoplamasi yoki boshqaruv tugmalarini zararlashi mumkin.

Izoh

- Qo'lda boshqaruvchi dispenserdan avvaldan yuvish kir yuvish vositasini taqsimlash uchun foydalanib bo'lmaydi.
- Tabletka shaklidagi kir yuvish vositasi va suv yumshatgichni qo'shishdan oldin albatta **ezDispense** funksiyasini o'chirib qo'ying.

Suv yumshatgichini qo'shish

Suv juda qattiq bo'lgan hududlarda kir yuvish kukuni sarfini kamaytirish uchun suv yumshatgichlari, shu jumladan qasmoqqa qarshi vositalari ishlatilishi mumkin.

- Avval kir yuvish vositasini va keyin suv yumshatgichni qo'shing. Qadog'ida ko'rsatilgan miqdorga ko'ra aralashtiring.

Asosiy yuvish uchun kir yuvish vositasi bo'linmasi

Ushbu bo'linmada asosiy kir yuvish uchun kir yuvish vositasi turadi. Bu bo'linmada kukunli kir yuvish vositasidan foydalanish tavsiya qilinadi.

- Suyuq yoki kukunli rang ketmazzmaydigan oqartirgich qo'lda asosiy yuvish bo'linmasiga shu turdagi kir yuvish vositasi bilan birga solinishi mumkin. Suyuqliklar va kukunlarni aralashtirmang.
- Agar siz oson erimaydigan kir yuvish vositasidan yoki yuqori qovushoqlikka ega kir yuvish vositasidan foydalansangiz, u qoldiq qoldiradi va dispenserga tiqilib qoladi.
- **ezDispense** funksiyasini albatta o'chirib qo'ying.

Kir yuvish tabletkalarini qo'shish

Kir yuvish tabletkalaridan ham kir yuvishda foydalanish mumkin.

- 1 Kirlarni solishdan avval eshigini ochib, barabanga kir yuvish tabletkasi soling.
- 2 Kiyimlarni barabanga yuklab, eshigini yoping.

Izoh

- Tabletkalarni dispenserga solmang.

30 ISHLATISH

Dasturlar jadvali**Yuvish dasturi**

Хлопок (Paxta)	40 °C (Холод. (Sovuq) dan 95 °C gacha)	Maksimal yuklanma: Nominal
Tavsifi	Barabanning turli harakatlarini birlashtirish orqali normal kirlangan kiyimlarni yuvadi.	
Хлопок+ (Paxta+)	60 °C (Холод. (Sovuq) dan 60 °C gacha)	Maksimal yuklanma: Nominal
Tavsifi	Normal kirlangan kirlarni barabanning turli harakatlarini birlashtirish orqali bir xil sozlamalar bilan Хлопок (Paxta) dasturidagiga qaraganda kamroq energiya sarfi bilan yuvadi.	
TurboWash 39	40 °C (Холод. (Sovuq) dan 60 °C gacha)	Maksimal yuklanma: 5 kg
Tavsifi	Yuvish va chayish vaqtida ishlovchi 4 ta suv purkagichi bilan bu kir yuvish mashinasi yarim yuklamali yengil kirlangan kiyimlarni taxminan 39 daqiqada yuvishi mumkin.	
Смешанная (Aralash mato)	40 °C (Холод. (Sovuq) dan 60 °C gacha)	Maksimal yuklanma: 4 kg
Tavsifi	Aralash matolarni bir vaqtda yuvadi. <ul style="list-style-type: none"> Maxsus mato (shoyi/nozik, sport kiyimlari, to'q kiyimlar, jun, par adyol/pardalar)dan tashqari turli xildagi matolar uchun foydalaning. 	
Повседневная (Kundalik yuvish)	40 °C (Холод. (Sovuq) dan 60 °C gacha)	Maksimal yuklanma: 4 kg
Tavsifi	Yuvgandan keyin dazmollash shart bo'lmagan kiyimlarni yuvadi. <ul style="list-style-type: none"> Poliamid, akril, poliester uchun foydalaning. 	
Гипоаллергенная (Allergiyadan himoya)	60 °C	Maksimal yuklanma: 4 kg
Tavsifi	Allergik reaksiyalarni yuzaga keltiruvchi moddalarni kamaytirishga yordam beradi. <ul style="list-style-type: none"> Paxta, ichki kiyim, yostiq panellari, choyshab, bola kiyimlari uchun foydalaning. 	

Освежить (Bug'da yangilash)		-	Maksimal yuklanma: 3 ta buyum
Tavsifi	Paxta, sintetik aralashgan ko'ylaklar yoki koftalar kabi quruq kiyimlardagi g'ijimlarni kamaytirishga yordam berish maqsadida bug'dan foydalanadi. <ul style="list-style-type: none"> Dastur yakunlangan zahoti kiyimlar nam bo'lishi mumkin. Kiyimlarni quritish uchun ilgakka ilib qo'ying. 		
Деликатная (Nozik matolar)		20 °C (Холод. (Sovuq) dan 40 °C gacha)	Maksimal yuklanma: 3 kg
Tavsifi	Mashinada yuviluvchi ayollar ich kiyimlari, nozik va to'rli kiyimlarni yuvadi.		
Шерсть (Qo'lda/Yungli matolar)		30 °C (Холод. (Sovuq) dan 40 °C gacha)	Maksimal yuklanma: 2 kg
Tavsifi	Qo'lda va kir yuvish mashinasida yuviladigan jun, ichki kiyim, ko'ylak va h.k. kabi yuvish mumkin bo'lgan nozik kiyimlarni yuvadi. <ul style="list-style-type: none"> Mashinada yuviluvchi junli matolar uchun kir yuvish vositasidan foydalaning 		
Быстро 14 (Tezkor 14)		20 °C (20 °C – 40 °C)	Maksimal yuklanma: 2 kg
Tavsifi	Kamroq kirlangan oz miqdordagi kirlarni taxminan 14 daqiqa yuvadi.		
Сушка (Faqat Quritish)		-	Maksimal yuklanma: Nominal (Quritish)
Tavsifi	Ko'pchilik kirlarni quritish uchun avtomatik dasturlardan foydalanadi. <ul style="list-style-type: none"> Ko'pchilik quritishlar uchun kirlarning barchasi o'xshash turda va qalinlikda bo'lishini ta'minlang. 		
Стирка+Сушка (Yuvish+Quritish)		40 °C (Холод. (Sovuq) dan 95 °C gacha)	Maksimal yuklanma: Nominal (Quritish)
Tavsifi	Bitta dasturda kiyimlarni yuvadi va quritadi.		
Очистка барабана (Barabanni tozalash)		-	-
Tavsifi	Bu funktsiya jihoz barabanining ichini tozalashga yordam beradi.		
Моя программа (Siklni yuklab olish)		-	-
Tavsifi	Ushbu dastur sizning qurilmangizga yangi va maxsus yuvish dasturlarini smartfoningizdan yuklab olishga imkon beradi. Standard dastur Полоск.+Отжим (Chayish+Siqish) .		

32 ISHLATISH

Izoh

- Tanlangan yuvish dasturi uchun mos bo'lgan suv haroratini tanlang. Kirlarga zarar yetmasligi uchun yuvishda doimo kiyim ishlab chiqaruvchisining yorlig'iga yoki ko'rsatmalariga amal qiling.
- Kerakli dastur uchun mos yuvish harorati va siqish tezligini tanlang.
- Haqiqiy suv harorati e'lon qilingan sikl haroratidan farq qilishi mumkin.
- Neytral kir yuvish vositasi tavsiya qiladi.

Qo'shimcha parametrlar

*1 Ushbu funktsiya dasturga avtomatik ravishda qo'shiladi, uni o'chirib bo'lmaydi.

Izoh

- Полоскание+ (Chayish+) opsiyasini ushbu jadvaldagi Сушка (Faqat Quritish) va Освежить (Bug'da yangilash) dasturlaridan boshqa har bir yuvish dasturi uchun tanlash mumkin.
- Таймер (Yuvishni kechiktirish) va Добавить белье (Kir qo'shish) opsiyalarini ushbu jadvaldagi Освежить (Bug'da yangilash) dasturidan boshqa har bir yuvish dasturi uchun tanlash mumkin.

Dastur	Паровой (Bug')	Без складок (G'ijimlarni yo'qotish)	TurboWash	Сушка (Quritish)	EcoHybrid	Предв. Стирка (Oldindan yuvish)
Хлопок (Paxta)	●	●	●	●	●	●
Хлопок+ (Paxta+)	●	●	●	●	●	●
TurboWash 39	●	●	●*1	●	●	●
Смешанная (Aralash mato)	●	●	●	●	●	●
Повседневная (Kundalik yuvish)	●	●	●	●	●	●
Гипоаллергенная (Allergiyadan himoya)	●*1			●	●	

Dastur	Паровой (Bug')	Без складок (G'ijimlarni yo'qotish)	TurboWash	Сушка (Quritish)	EcoHybrid	Предв. Стирка (Oldindan yuvish)
Освежить (Bug'da yangilash)	●*1					
Деликатная (Nozik matolar)			●			
Шерсть (Qo'lda/ Yungli matolar)						
Быстро 14 (Tezkor 14)			●*1	●	●	
Сушка (Faqat Quritish)				●*1	●	
Стирка+Сушка (Yuvish+Quritish)	●			●*1	●	●

O'ZBEKCHA

Tanlasa bo'ladigan siqish tezligi

Dastur	Siqish tezligi	
	Standart bo'yicha	Mavjud
Хлопок (Paxta)	1400 ayl./daq	Barchasi
Хлопок+ (Paxta+)	1400 ayl./daq	Barchasi
TurboWash 39	1200 ayl./daq	400 ayl./daq dan 1400 ayl./daq gacha
Смешанная (Aralash mato)	1000 ayl./daq	Barchasi
Повседневная (Kundalik yuvish)	1400 ayl./daq	Barchasi
Гипоаллергенная (Allergiyadan himoya)	1400 ayl./daq	Barchasi
Освежить (Bug'da yangilash)	-	-
Деликатная (Nozik matolar)	800 ayl./daq	800 ayl./daq gacha

34 ISHLATISH

Dastur	Siqish tezligi	
	Standart bo'yicha	Mavjud
Шерсть (Qo'lda/Yungli matolar)	800 ayl./daq	800 ayl./daq gacha
Быстро 14 (Tezkor 14)	400 ayl./daq	Barchasi
Сушка (Faqat Quritish)	-	- / 1000 ayl./daq dan 1400 ayl./daq gacha
Стирка+Сушка (Yuvish+Quritish)	1400 ayl./daq	1000 ayl./daq dan 1400 ayl./daq gacha

Izoh

- Yuklanish sharoitlariga bog'liq ravishda haqiqiy maksimal siqish tezligi farq qilishi mumkin. Yuqoridagi qiymatlar eng yaqin yuzlik xonagacha yaxlitlangan.

Quritish dasturi

Quritish bo'yicha umumiy maslahatlar

Ko'p kirlarni quritish uchun Avtomatik dasturlardan foydalaning. Elektron sensorlar quritish haroratini ko'tarish yoki pasaytirish uchun chiqishdagi haroratni o'lchab turadi va bu yanada tezkor reaksiya vaqti va harorat boshqaruviga erishishda yordam beradi.

- Quritish sikli vaqtida sovuq suv jo'mragi ochiq qoldirilishi kerak.
- Ushbu jihozning yuvishdan quritishgacha bo'lgan avtomatik jarayonini oson tanlash mumkin.
- Bir maromda quritish natijasiga erishish uchun kiyimlarning barchasi o'xshash turda va qalinlikda bo'lishini ta'minlang.
- Baraban ichiga juda ko'p narsa solib jihozni yuklab tashlamang. Ular bemalol aylana olishi ta'minlanishi shart.
- Agar jihoz o'z dasturini nihoyasiga yetkazmasdan turib eshigini ochib kirlarni chiqarmoqchi bo'lsangiz, **Boshlash/To'xtatish** tugmasini bosishni unutmang.
- Quritish yakunlanganidan keyin displeyda E_{nd} paydo bo'ladi. Agar kiyimlar barabandan ma'lum davr mobayidan chiqarib olinmasa, displeyda E_{d} paydo bo'ladi va kir yuvish mashinasi g'ijimlanishlarni kamaytirish uchun kiyimlarni 4 soat davomida vaqti-vaqti bilan ag'darib turadi. Bu funksiyani to'xtatish uchun istalgan tugmani bosib va kiyimlarni barabandan chiqarib oling.

Yungli buyumlar

Quruq junli buyumlarni aylantirmang. Ularni asl shakliga keltiring va tekis holatda quriting.

To'qilgan va trikotaj materiallari

Ayrim to'qilgan materiallarmiqdoriga, sifatiga qarab chigallashib qolishi mumkin.

Ushbu to'qilgan buyumlarni quritgandan so'ng darhol cho'zib qo'ying.

G'ijimlanmaydigan va sintetik matolar

Jihozni ortiqcha yuklantirmang. G'ijimlanishni kamaytirish uchun jihoz to'xtashi bilan g'ijimlanmaydigan buyumlarni olib tashlang.

Bolalar kiyimlari va tungi ko'ylaklar

Doimo ishlab chiqaruvchining ko'rsatmalariga qarang.

Adyollar va to'shamalar

Quritish dasturidan foydalanishdan avval adyollar va to'shamalardagi matoga qarov yorliqlarini ko'rib chiqing. Ayrim adyollar va to'shamalar issiq havо tufayli kirishishi mumkin.

Rezina va plastik

Rezina va plastik qismlariga ega buyumlarni quritmang. Masalan:

- Fartuklar, bolalar oshxo'ragi, stul yopinchiqlari
- Pardalar va dasturxonlar
- Vanna tagliklari

Shisha tola

Jihozda shisha tolali buyumlarni quritmang. Kir yuvish mashinasi ichida shisha parchalari qolishi mumkin va kir parchalar kiyimlaringizga yopishib qolishi va teringizga shikast yetkazishi mumkin.

Izoh

- Jihozning quritish siklini o'chirganingizda qurituvchi parrakning dvigateli o'z maromi bilan 60 soniya davomida ishlab turishi mumkin.
- Kirlarni jihozdан olayotganingizda ehtiyot bo'ling, chunki ular qaynoq bo'lishi mumkin.
- Quritishning taxminiy vaqti avtomatik aylanish paytida haqiqiy quritish vaqtidan farq qiladi. Matoning turi, yuk hajmi va quruqligi tanlangan quritish vaqtiga ta'sir qiladi.
- Faqat quritish rejimini tanlasangiz, baraban energiyani tejash maqsadida avtomatik tarzda aylanadi.

36 ISHLATISH

Quritish dasturidan foydalanish

Quyidagi quritish funksiyalaridan foydalangan holda dasturni sozlashingiz mumkin:

Normal

Quritish dasturi davomida quritish vaqti va energiya sarfini kamaytiradi.

- Mato turi: Paxta sochiqlar, ko'ylaklar va choyshablar kabi paxta yoki zig'ir toladan ishlangan kiyimlar.

- Maksimal yuklanma: **Nominal**

Vaqt 30/60/120 daqiqa

Quritish vaqtini maksimal yuklamga muvofiq o'zgartiring.

- Mato turi: Paxtadan qilingan materiallar, sochiqlar
- Maks. yuklanma: **1 kg (30 daqiqa), 2 kg (60 daqiqa), 4 kg (120 daqiqa)**

Dazmollash uchun

Quruq kiyimlarni nam holatda oson dazmollash uchun mos keladi.

- Mato turi: Sikl tugashi bilan dazmollashga tayyor paxta yoki zig'ir tolali matolar.
- Maksimal yuklanma: **Nominal**

Past harorat

Kiyimlarni kamroq darajada shikastlash uchun past haroratda quritishga mosdir.

- Mato turi: Nozik matolar uchun
- Maksimal yuklanma: **3,5 kg**

Normal Eko

Energiyali quritish dasturi uchun mos.

- Mato turi: Paxta sochiqlar, ko'ylaklar va choyshablar kabi paxta yoki zig'ir toladan ishlangan kiyimlar.
- Maksimal yuklanma: **Nominal**



Izoh

- Mashinaning kir yuvish uchun sig'imi kirlarni quritishdagi hajmidan ikki marta katta. Agar mashinadan kirlarni quritish uchun foydalanilsa, quritish samaradorligini ta'minlash uchun yuklanma kichikroq bo'lishi kerak. Agar to'liq

yuklanish bilan yuvilsa, quritish boshlanishidan avval yuklanmaning yarmini olib tashlang.

- Barcha quritish sikllari quritishdan avval kirlardan imkoni boricha ko'proq namlikni chiqarib tashlash uchun qisqa siqish sikli bilan boshlanadi.

Yuvish va quritish funksiyasidan foydalanish

- 1 Kiyimlarni tayyorlang va barabanga soling.
 - Kirlar bir tekis qurishi uchun yuklanmadagi barcha buyumlar o'xshash materialdan qilingan va bir hil qalinlikda bo'lishi kerak.
 - Barabanga ortiqcha kir solmang. Kirlar bemalol aylanadigan bo'lishi kerak.
- 2 **Quvvat** tugmasini bosing.
- 3 Yuvish dasturini tanlang.
- 4 Kir yuvish kukuni qo'shing.
- 5 Tanlanmalar bo'ylab o'tish uchun **Сушка (Quritish)** tugmasini qayta-qayta bosing:
 -  Normal - Umumiy quritish uchun
 - Vaqt 30/60/120 daqiqa - Vaqt bo'yicha quritish uchun
 -  Dazmollash uchun - Buyumlarni dazmollash uchun nam quritish uchun
 -  Past harorat - Nozik matolar uchun
- 6 **Boshlash/To'xtatish** tugmasini bosing.

Faqat Quritish funksiyasidan foydalanish.





- 1 Kiyimlarni tayyorlang va barabanga soling.

- Kirlar bir tekis qurishi uchun yuklanmadagi barcha buyumlar o'xshash materialdan qilingan va bir hil qalinlikda bo'lishi kerak.
- Barabanni ortiqcha yuklantirmang. Kiyimlar erkin aylanishi uchun yetarlicha bo'sh joy bo'lishi kerak.

2 Quvvat tugmasini bosing.

- Kir yuvish dasturini tanlamang va kir yuvish vositasini qo'shmang.

3 Tanlanmalar bo'ylab o'tish uchun **Сушка (Quritish)** tugmasini qayta-qayta bosing:

-  Normal - Umumiy quritish uchun
- Vaqt 30/60/120 daqiqa - Vaqt bo'yicha quritish uchun
-  Dazmollash uchun - Buyumlarni dazmollash uchun nam quritish uchun
-  Past harorat - Nozik matolar uchun
-  Normal Eko - Og'irroq matolar uchun

4 Boshlash/To'xtatish tugmasini bosing.

Izoh

- Agar bu dasturni tanlasangiz, quritish siklini tanlay olmaysiz. Ushbu holatda mashinani o'chirib-yoqish uchun **Quvvat** tugmasini ikki marta bosing.

Suvsiz havoni kondensatlash bilan quritishdan foydalanish

EcoHybrid

Kondensatlash uchun suvni sarflamay turib havoni siqib quritish uchun **EcoHybrid** opsiyasidan foydalanish mumkin.

1 Kiyimlarni tayyorlang va barabanga soling.

- Kirlar bir tekis qurishi uchun yuklanmadagi barcha buyumlar o'xshash materialdan qilingan va bir hil qalinlikda bo'lishi kerak.

- Barabanni ortiqcha yuklantirmang. Kiyimlar erkin aylanishi uchun yetarlicha bo'sh joy bo'lishi kerak.

2 Quvvat tugmasini bosing.

3 Quritish dasturni tanlang.

4 Сушка (Quritish) tugmasini 3 soniya bosib turing.

5 Boshlash/To'xtatish tugmasini bosing.

38 ISHLATISH

Qo'shimcha opsiyalar va funksiyalar

Shahsiy dastur parametrlarini sozlash uchun siz qo'shimcha rejimlar va funksiyalardan foydalanishingiz mumkin.

Yuvish dasturini sozlash

Har bir dastur avtomatik tarzda tanlanuvchi standart sozlamalarga ega. Bu tugmalardan foydalanib ushbu sozlamalarni sozlashingiz ham mumkin.

Температура (Harorat)

Bu tugma tanlangan dastur uchun yuvish haroratini tanlaydi.

- Kerakli sozlama yongunicha **Температура (Harorat)** tugmasini bosing.
- Yuvish uchun kirlar turiga mos keladigan suv haroratini tanlang. Yaxshi natijaga erishish uchun kiyimdagi yorliqlarga amal qiling.

Отжим (Siqish)

Bu tugmani takroran bosish orqali siqish jadalligini tanlash mumkin.

- Siqish tezligini tanlash uchun **Отжим (Siqish)** tugmasini bosing.

Izoh

- Agar  siqish darajasi tanlansa, kir yuvish mashinasining barabani quritishdan avval aylanadi.

Полоскание+ (Chayish+)

Bu funksiya kir yuvish vositalariga allergiyalari bo'lgan kishilar uchun tavsiya qilinadi.

- Bitta chayish qo'shish uchun **TurboWash** tugmasini 3 soniya bosib turing.

Kir yuvish dasturini sozlash uchun quyidagi qadamlarni bajaring:

- 1 Kiyimlarni tayyorlang va barabanga soling.
- 2 **Quvvat** tugmasini bosing.

- 3 Kir yuvish kukuni qo'shing.

- 4 Yuvish dasturini tanlang.

- 5 Zarur hollarda kir yuvish dasturini sozlang (**Температура (Harorat)**, **Отжим (Siqish)** va **Полоскание+ (Chayish+)**).

- 6 **Boshlash/To'xtatish** tugmasini bosing.

Faqat Siqish funksiyasidan foydalanish

- 1 Kiyimlarni tayyorlang va barabanga soling.

- 2 **Quvvat** tugmasini bosing.

- Kir yuvish dasturini tanlamang va kir yuvish vositasini qo'shmang.

- 3 **Отжим (Siqish)** tugmasini bosing.

- 4 **Boshlash/To'xtatish** tugmasini bosing.

Izoh

- Agar ushbu kir yuvish dasturni tanlasangiz, faqat siqish siklini tanlay olmaydiz. Agar bu yuz bersa, mashinani o'chirib-yoqish uchun **Quvvat** tugmasini ikki marta bosing.

Maxsus opsiyalardan foydalanish

Quyidagi maxsus opsiyalardan foydalangan holda dasturlarni sozlashingiz mumkin:

Паровой (Bug')

Bu opsiyani qo'shish yaxshiroq tozalash natijalari bilan ta'minlaydi.

Без складок (G'ijimlarni yo'qotish)

Bu opsiyani qo'shish siqishdan keyin bug'lash orqali g'ijimlarni kamaytiradi.

Izoh

- Bu funksiyani tanlash tanlangan dastur yakuniga yetganidan keyin 30 daqiqa davomida bir necha daqiqada bir marta kiyimlarni qisqagina aralashtiradi. Bu funksiya ishlab turganida, displayda End xabari ko'rinadi.

TurboWash

Bu opsiyani qo'shish dasturning ishlash vaqtini kamaytiradi, biroq bir xil yuvish natijasi bilan ta'minlaydi.

Maxsus opsiyadan foydalanish uchun keyingi qadamlarni bajaring.

- 1 Quvvat** tugmasini bosing.
- Yuvish dasturini tanlang.
- Zarur hollarda kir yuvish dasturini sozlang (**Температура (Harorat)**, **Отжим (Siqish)** va **Полоскание+ (Chayish+)**).
- Maxsus opsiyalardan foydalanish uchun
1-variant: **Паровой (Bug')** yoki **TurboWash** tugmasini bosing.
2-variant: **Паровой (Bug')** tugmasini 3 soniya bosib turgan holda **Без складок (G'ijimlarni yo'qotish)** opsiyasini tanlang.
- 5 Boshlash/To'xtatish** tugmasini bosing.

Asosiy opsiyalardan foydalanish

Quyidagi asosiy opsiyalardan foydalangan holda dasturlarni sozlashingiz mumkin:

Предв. Стирка (Oldindan yuvish)

Bu opsiya kuchli darajada kirlangan yuklamalarni yuvishda tavsiya qilinadi.

- 1 Quvvat** tugmasini bosing.
- Yuvish dasturini tanlang.
- TurboWash** va **Сушка (Quritish)** tugmalarini bir vaqtda 3 soniya davomida bosib turing.

- 4 Boshlash/To'xtatish** tugmasini bosing.

Добавить белье (Kir qo'shish)

Kir yuvish dasturi ishga tushganidan keyin kiyimlarni qo'shish yoki olib tashlash uchun bu opsiyadan foydalanishingiz mumkin.

- 1 Quvvat** tugmasini bosing.
- Yuvish dasturini tanlang.
- 3 Boshlash/To'xtatish** tugmasini bosing.
- Zarur hollarda **Добавить белье (Kir qo'shish)** tugmasini bosing.
- Eshik avtomatik ravishda ochilganda, uni oching va kerakli kirlarni qo'shing yoki olib tashlang.
- Eshikni yopib, **Boshlash/To'xtatish** tugmasini bosing.

Izoh

- Xavfsizlik nuqtai-nazaridan baraban ichida suv sathi yoki harorat baland bo'lganda eshiq qulf holatda turadi. Bu vaqt davomida kiyimlar qo'shib bo'lmaydi.

40 ISHLATISH

Таймер (Yuvishni kechiktirish)

Jihoz avtomatik ravishda ishga tushishi va ko'rsatilgan vaqt o'tganidan keyin siklni yakunlashi uchun bu funktsiyani o'rnatishingiz mumkin.

1 Quvvat tugmasini bosing.

2 Yuvish dasturini tanlang.

3 Zarur hollarda **Таймер (Yuvishni kechiktirish)** tugmasini bosing.

4 Boshlash/To'xtatish tugmasini bosing.

Izoh

- Boshqaruv panelidagi **Таймер (Yuvishni kechiktirish)** tugmasining LED chirog'idan boshqa barcha LED chiroqlari 20 daqiqa ichida o'chadi. Xarid qilingan modelga bog'liq ravishda bu xususiyat farq qilishi mumkin.
- Yuvishni kechiktirish dasturining boshlanishini emas, balki tugash vaqtini belgilaydi. Haqiqiy ishlash vaqti suvning harorati, kiyimlar hajmi va boshqa omillarga qarab o'zgarishi mumkin.
- Funktsiyani bekor qilish uchun **Quvvat** tugmasini bosish lozim.
- Bu funktsiya uchun suyuq kir yuvish vositasini ishlatmang.

ezDispense funksiyasidan foydalanish

ezDispense funktsiyasini o'rnatish va uni boshqarish uchun **Dispenser 1** va **Dispenser 2** tugmalaridan foydalaning.

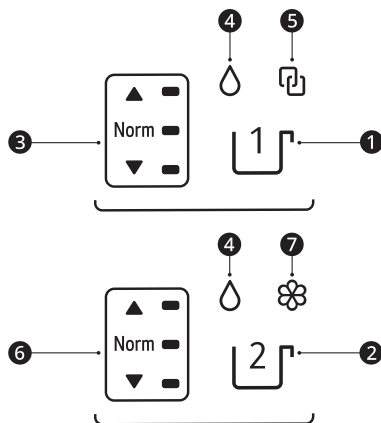

1 Dispenser 1 tugmasi

2 Dispenser 2 tugmasi

3 Tugmalar indikator

4 Suyuq kir yuvish vositasi indikator

5 Ulash indikator (Har ikkala bo'lmada ham bir xil suyuq kir yuvish vositasidan foydalanish)

6 Tugmalar indikator

7 Suyuq mato yumshatgich indikator





Izoh

- Hattoki 2 tadan 4 tagacha kir yuvish dasturiga yetarli miqdorda kir yuvish vositasi yoki yumshatgich qolganida ham kir yuvish vositasi yoki yumshatgich indikator miltillashi va gudok tovushi chalinishi mumkin.
 - Agar suyuq kir yuvish vositasi indikator **4** va tugmalar indikator **3**, **6** miltillasa va gudok tovushi chalinsa, kir yuvish vositasini bo'lmadagi **MAKS** chizig'igacha quying.
 - Agar suyuq mato yumshatgich indikator **7** va tugmalar indikator **6** miltillasa va gudok tovushi chalinsa, mato yumshatgichni bo'lmadagi **MAKS** chizig'igacha quying.

- **Dispenser 1** bo'lmasidagi kir yuvish vositasi va **Dispenser 2** bo'lmasidagi mato yumshatgichni taqsimlash uchun sukut bo'yicha sozlamalar sozlangan.

Bitta yuklanma uchun taqsimlash darajasini o'zgartirish

- 1 **Quvvat** tugmasini bosning.
- 2 Kerakli siklni tanlash uchun dastani burang.
- 3 Taqsimlash miqdorini sukut bo'yicha qiymatlar oshirish yoki kamaytirish uchun **Dispenser 1** yoki **Dispenser 2** tugmasini bosning.

Tugmalar indikatorini	Taqsimlangan miqdor ^{*1}
	Ko'proq (110%)
	Normal (100%)
	Kamroq (90%)
	O'chirilgan (0%)

*1 Sukut bo'yicha sozlamalar **4-6 kg** normal darajada kirlangan kirlar uchun **42 ml** kir yuvish vositasi va **30 ml** mato yumshatgichga o'rnatilgan.

- 4 **Boshlash/To'xtatish** tugmasini bosning.

Izoh

- **ezDispense** miqdorlarini standart **4-6 kg** yuklanishga o'rnatishda kir yuvish vositasi yoki

mato yumshatgich bo'yicha ishlab chiqaruvchi tavsiyalaridan foydalaning.

- Ko'pchilik sikllar **Dispenser 1** va **Dispenser 2** tugmalaridagi Normal LED chirog'i tomonidan ko'rsatiluvchi siz o'rnatgan sukut bo'yicha miqdorlardan foydalanadi.
- **Деликатная (Nozik matolar), Освежить (Bug'da yangilash), Шерсть (Qo'lda/Yungli matolar), Сушка (Faqat Quritish) va Очистка барабана (Barabanni tozalash)** sikllarida **ezDispense** funksiyasi sukut bo'yicha o'chirib qo'yiladi.

Sukut bo'yicha taqsimlash miqdorlarini o'zgartirish

Sukut bo'yicha sozlamalar **4-6 kg** normal darajada kirlangan kirlar uchun **42 ml** kir yuvish vositasi va **30 ml** mato yumshatgichga o'rnatilgan.

Vositani ishlab chiqaruvchi yo'riqnomasiga qarab ishlatish hamda matoning turi, rangi, kirlanish darajasi va yuvish haroratiga qarab tanlash lozim.

- 1 **Quvvat** tugmasini bosning.
- 2 Sukut bo'yicha taqsimlash miqdorlarini o'zgartiring.
 - **Dispenser 1:** **Dispenser 1** tugmasini 3 soniya bosib turing.
 - **Dispenser 2:** **Dispenser 2** tugmasini 3 soniya bosib turing.
- 3 Kir yuvish vositasi yoki mato yumshatgich miqdorini oshirish yoki kamaytirish uchun dastani burang. Miqdor displeyda ko'rsatiladi.
 - Sukut bo'yicha qiymatlarni **1 ml** qadam bilan **9 ml** dan **150 ml** gacha o'zgartirish mumkin. Modelga bog'liq ravishda taqsimlash miqdori biroq farq qilishi mumkin.

- 4 Sukut bo'yicha qiymatlarning o'zgarishlarini saqlang.

- **Dispenser 1:** **Dispenser 1** tugmasini 3 soniya bosib turing.

42 ISHLATISH

- **Dispenser 2: Dispenser 2** tugmasini 3 soniya bosib turing.

Suyuq kir yuvish vositasi uchun har ikkala dispenserdan foydalanish

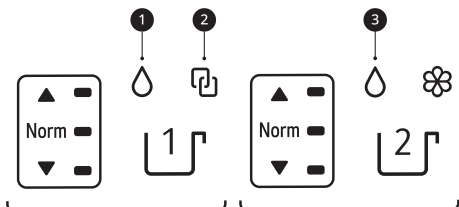

Izoh

- Agar siz har ikkala dispenserdan ham suyuq kir yuvish vositasi uchun o'rnatangiz, suyuq yumshatgich dispenseridan suyuq yumshatgich uchun foydalana olmaysiz.
- Agar siz suyuq yumshatgichdan foydalanmoqchi bo'lsangiz:
 - Dastur yakunlanganidan keyin **Полоск.+Отжим (Chayish+Siqish)** (Yuklab olish sikli uchun sukut bo'yicha dastur) siklini tanlang va to'g'ridan-to'g'ri barabanga yoki qo'lsa asosiy yuvish kir yuvish vositasi bo'lmasiga yumshatgich soling.
 - Agar siz yuklab olish siklini yuklab olgan bo'lsangiz, **Полоск.+Отжим (Chayish+Siqish)** siklidan foydalanib bo'lmaydi.

Dispenser 2 ni bir xil suyuq kir yuvish vositasi dispenseriga o'rnatish

- 1 Quvvat** tugmasini bosing.
- Dispenser 1 va Dispenser 2** tugmalarini bir vaqtda 3 soniya bosib turing.
- Ulash indikatorini **2** yoqish uchun **1-dispenser** tugmasini bosing.
 - Suyuq kir yuvish vositasi indikatorini **1** doimo yoniq bo'ladi.

- Ulash indikatorini **2** tanlanganida **2-dispenser** tugmasini ishlatib bo'lmaydi.

- 4** O'zgarishlarni saqlash uchun **Dispenser 1** va **Dispenser 2** tugmalarini bir vaqtda 3 soniya bosib turing.

Dispenser 2 ni boshqa quyuq kir yuvish vositasi dispenseriga o'rnatish

- 1 Quvvat** tugmasini bosing.
- Dispenser 1 va Dispenser 2** tugmalarini bir vaqtda 3 soniya bosib turing.
- Suyuq kir yuvish vositasi indikatorini **3** ni yoqish uchun **2-dispenser** tugmasini bosing.
- O'zgarishlarni saqlash uchun **Dispenser 1** va **Dispenser 2** tugmalarini bir vaqtda 3 soniya bosib turing.

ezDispense nasos tizimini tozalash

Kir yuvish vositasi yoki yumshatgich turini o'zgartirish uchun shu funksiyadan foydalaning. Bu funksiya **ezDispense 1** ga ulangan shlangdagi kir yuvish vositasi yoki yumshatgich qoldiqlarini tozalaydi (kir yuvish vositasi yoki yumshatgich turini o'zgartirishda).

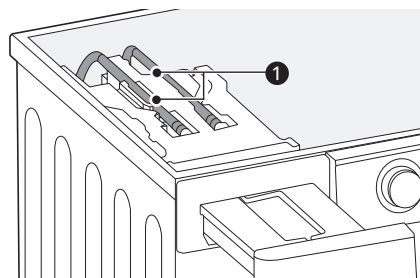

Izoh

- Yuvish vositasi qoldiqlari yoki boshqa qoldiqlarni olib tashlash uchun bu funksiyani oyda bir marta (kerak bo'lsa, ko'proq) bajaring.

- Agar siz **ezDispense** bo'lmasini tozalamasangiz, kir yuvish vositasi yoki yumshatgich ulangan shlangda qoladi.
- Bu funksiyadan foydalanish barabanda ma'lum miqdorda ko'pik hosil bo'lishiga olib kelishi mumkin.

- Agar boshqaruv elementlari qulflangan bo'lsa, **⏏** belgisi va qolgan vaqt ushbu funktsiya o'chirilguncha navbatma-navbat ko'rsatiladi.
- O'chirib qo'yilsa ham bu funktsiya o'zgarmaydi. Boshqa funksiyalarga kirish uchun bu funktsiyani o'chirishingiz kerak.

1 Tozalanishi kerak bo'lgan **ezDispense** bo'lmasini yuving. Batafsil ma'lumotlar olish uchun **TEXNIK XIZMAT KO'RSATISH** bobidagi **Jihozni davriy ravishda tozalab turish** bo'limiga qarang.

2 Tozalanishi kerak bo'lmani **MAKS** chizig'igacha suv bilan to'ldiring.

3 **Quvvat** tugmasini bosing.

4 Ulangan shlangni tozalash uchun **Отжим (Siqish)** tugmasini 3 soniya bosib turing. Bu opsiya tanlanganida displeyda **⏏** ko'rsatiladi.

5 Tozalanishi kerak bo'lgan bo'lmani tozalash uchun **Dispenser 1** yoki **Dispenser 2** tugmasini bosing.

- Har ikkala bo'lmani bir vaqtda tozalash mumkin.

6 **Boshlash/To'xtatish** tugmasini bosing. Bu funktsiya 16 daqiqa ichida yakunlanadi.

Boshqaruv panelining qulflash

1 Jihozni o'chiring.

2 Bu funktsiyani yoqish uchun **Таймер (Yu'vishni kechiktirish)** va **Добавить белье (Kir qo'shish)** tugmalarini 3 soniya davomida bosib turing.

- Ovozli signal beriladi va displeyda **⏏** paydo bo'ladi.

Boshqaruv panelini qulflashni bekor qilish

1 Jihozni o'chiring.

2 Bu funktsiyani o'chirib qo'yish uchun **Таймер (Yu'vishni kechiktirish)** va **Добавить белье (Kir qo'shish)** tugmalarini 3 soniya davomida bosib turing.

Звуковой сигнал вкл/выкл (Ovozli signalni yoqish/o'chirish)

Bu jihaz ishga tushirilganida va to'xtatilganida musiqa chalinadi.

- Bu funktsiyani o'chirish/yoqish uchun **Паровой (Bug')** va **TurboWash** tugmalarini bir vaqtda 3 soniya davomida bosib turing.

Sozlamalar

Блокировка от детей (Bolalardan himoyalash)

Bu opsiya yordamida tugmalar ishlaymay qoladi. Shunda bolalar sikllarni o'zgartirishi yoki jihazni ishlatishining oldi olinadi.

Izoh

- Bu funktsiya o'rnatilgandan keyin **Quvvat** tugmasidan boshqa barcha tugmalar qulflab qo'yiladi.

44 AQLLI FUNKSIYALAR

AQLLI FUNKSIYALAR

LG ThinQ ilovasi

LG ThinQ ilovasi smartfondan foydalanib jihoz bilan aloqa qilishga imkon beradi.

LG ThinQ ilovasi xususiyatlari

Qulay aqlli funksiyalar yordamida smartfon orqali jihozga ulaning.

Удаленный старт (Masofadan ishga tushirish)

Ushbu funktsiya **LG ThinQ** ilovasi orqali jihozni masofadan boshqarishga imkon beradi.

Моя программа (Siklni yuklab olish)

Jihozdagi sikllarda mavjud bo'lmagan yangi va maxsus sikllarni yuklab olishingiz mumkin.

Jihozga mos bo'lgan turli maxsus sikllarni muvaffaqiyatli ro'yxatga olingan jihozlarga yuklab olish mumkin.

Jihoz siklni yuklab olgach, boshqa sikl yuklab olinguncha, avvalgi yuklab olingan siklni saqlab qoladi.

Izoh

- Jihozda bir vaqtning o'zida faqat bitta yuklab olingan siklni saqlab olish mumkin.

Barabanni tozalash bo'yicha tavsiyalar

Bu funktsiya **Очистка барабана (Barabanni tozalash)** funksiyasini ishlatish uchun nechta sikl qolganini ko'rsatadi.

Energiya iste'moli nazorati

Bu funktsiya oxirgi ishlatilgan sikllardagi va bir oy ichidagi o'rtacha energiya sarfini tekshirish imkonini beradi.

Smart Diagnosis (Aqlli tashxislash)

Ushbu xususiyat foydalanish rejimiga asoslangan qurilmadagi muammolarni aniqlash va hal qilish uchun foydali ma'lumotlarni taqdim etadi.

Sozlamalar

Jihozda va ilovada turli parametrlarni qo'yish imkonini beradi.

Majburiy bildirishnomalar

Sikl yakunlanganida yoki jihozda muammolar yuz berganida smartfonda push bildirishnomalarini olish imkoniyati mavjud. Bildirishnomalar hattoki **LG ThinQ** ilovasi o'chiq bo'lsa ham ishga tushiriladi.

Izoh

- Agar siz simsiz routingiz, Internet provayderingiz yoki parolingizni o'zgartirsangiz, ro'yxatga olingan qurilmani **LG ThinQ** ilovasidan o'chiring va qaytadan ro'yxatdan o'tkazing.
- Mahsulot sifatini yaxshilash maqsadida foydalanuvchiga oldindan ogohlantirishsiz ilovaga o'zgartirishlar kiritilishi mumkin.
- Rusumga bog'liq ravishda xususiyatlar o'zgarishi mumkin.

LG ThinQ ilovasini o'rnatish va LG jihozini ulash

QR kodli modellar

Smartfoningizdagi kamera yoki QR kod rideri ilovasidan foydalanib mahsulotga yopishtirilgan QR kodni skanerlang.

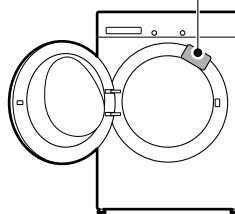

QR kodsiz modellar

- 1 Smartfonda Google Play Store yoki Apple App Store do'konidan **LG ThinQ** ilovasini qidiring va o'rnatish.
- 2 **LG ThinQ** ilovasini ishga tushiring va mavjud hisobingiz bilan kiring yoki kirish uchun LG hisobi yarating.
- 3 LG jihozingizni ulash uchun **LG ThinQ** ilovasidagi qo'shish (+) tugmasini bosing. Jarayonni yakunlash uchun ilovadagi ko'rsatmalarni bajaring.

Izoh

- Wi-Fi ulanishini tekshirish uchun boshqaruv panelida Wi-Fi indikatorini yoqilganligini ko'ring.
- Bu jihoz faqat 2,4 GHz chastotali Wi-Fi tarmoqlarda ishlaydi. Tarmoq chastotasini tekshirish uchun internet-provayderingizga murojaat qiling yoki simsiz router qo'llanmasiga qarang.
- **LG ThinQ** tarmoqqa ulanish muammolari yoki tarmoqda yuzaga kelgan har qanday nosozlik, noto'g'ri ishlash yoki xatolarni bartaraf qilish uchun mo'ljallanmagan.
- Atrofdagi simsiz aloqa muhiti tufayli simsiz tarmoq xizmati sekin ishlashi mumkin.
- Agar jihoz va simsiz router orasidagi masofa juda uzoq bo'lsa, signal kuchi pasayadi. Ulanish uzoq vaqt talab qilishi yoki o'rnatish muvaffaqiyatsiz bo'lishi mumkin.
- Agar jihozlar Wi-Fi tarmog'iga ulana olmasa, muammo jihoz rauterdan uzoqda joylashganligi sababli yuzaga kelgan bo'lishi mumkin. Wi-Fi signalini kuchaytirish uchun Wi-Fi retranslyator (signal kuchaytirgich) sotib oling.
- Internet ta'minotchisiga qarab tarmoq ulanishida muammolar yuzaga kelishi mumkin.
- Uydagi tarmoq muhitiga qarab Wi-Fi ulanishi o'rnatilmasligi yoki uzilib qolishi mumkin.
- Simsiz signal uzatilishida muammo bo'lsa, jihoz ulana olmaydi. Jihozni o'chiring va yana urinib ko'rishdan avval taxminan bir daqiqa kuting.

- Agar simsiz routingizda brandmauyer yoniq bo'lsa, brandmauyerni o'chiring yoki uni istisnolar ro'yxatiga kiriting.
- Simsiz tarmoq nomi (SSID) inglizcha harflar va raqamlar birikmasidan iborat bo'lishi lozim. (Maxsus belgilarni ishlatmang)
- Smartfonning foydalanuvchi interfeysi (UI) mobil operatsion tizim (OS) va ishlab chiqaruvchiga qarab farq qilishi mumkin.
- Agar routingning xavfsizlik protokoli **WEP** qilib belgilangan bo'lsa, tarmoqni sozlay olmasligingiz mumkin. Uni boshqa xavfsizlik protokoliga o'zgartiring (**WPA2** tavsiya etiladi) va jihozni yana ulang.

O'ZBEKCHA

Jihozdan masofadan turib foydalanish

Удаленный старт (Masofadan ishga tushirish)

Smartfon orqali jihozingizni masofadan boshqaring. Sikl ishlashini nazorat qilish ham mumkin, bunda sikl yakunlanguniga qadar qancha vaqt qolganligi haqida ma'lumot olasiz.

Bu funksiyadan foydalanish

- 1 Barabanga kiyimlarni soling.
 - Zarur bo'lgan hollarda taqsimlagichning mos joylariga oqartirish vositasi yoki mato yumshatgich soling.
- 2 **Quvvat** tugmasini bosing.
- 3 Masofadan boshqarish funksiyasini yoqish uchun **Удаленный старт (Masofadan ishga tushirish)** tugmasini 3 soniya bosib turing.
- 4 Kir yuvish mashinasini ishga tushirish uchun smartfondagi **LG ThinQ** ilovasida birorta siklni ishga tushiring.

46 AQLLI FUNKSIYALAR

Izoh

- Bu funksiya yoqilgach, smartfondagi **LG ThinQ** ilovasi yordamida faqat siklni ishga tushirish mumkin. Sikl ishga tushirilmasa, ilova yordamida sikl o'chirilmaguncha yoki bu funksiya o'chirib qo'yilmaguncha ilova masofadan ishga tushirish buyrug'ini kutib turadi.
- Agar eshik ochiq bo'lsa, siklni masofadan ishga tushira olmasiz.

Bu funksiyani qo'lda o'chirib qo'yish

Bu funsiya faollashtirilganda **Удаленный старт (Masofadan ishga tushirish)** tugmasini 3 soniya bosib turing.

Simsiz LAN modulining texnik xususiyatlari

Rusum	LCW-007
Chastotalar diapazoni	2412 MGs dan 2472 MGs gacha
Chiqish quvvati (Maks.)	IEEE 802.11 b : 17,59 dBm
	IEEE 802,11g: 17,39 dBm
	IEEE 802.11 n (HT20) : 16,64 dBm
	IEEE 802.11 n (HT40) : 17,05 dBm

Simsiz funksiya D/T versiyasi: V 1.0

Foydalanuvchiga xavfsiz bo'lishi uchun ushbu qurilma bilan inson o'rtasida kamida 20 sm oraliq qoldirilgan holda o'rnatilishi va ishlatilishi kerak.

Ochiq kodli dasturiy ta'minot eslatmasi

Manba kodini GPL, LGPL, MPL va boshqa ochiq manbali litsenziyalar ostida olish uchun bu mahsulotda mavjud bo'lgan manba kodini oshkor qilish majburiyatiga ega bo'lgan, shuningdek eslatib o'tilgan litsenziya shartlariga, mualliflik huquqi to'g'risidagi xabarnomalarga va boshqa

tegishli hujjatlarga kirish uchun <https://opensource.lge.com> saytiga tashrif buyuring. LG Electronics opensource@lge.com manziliga so'rov yuborilgan hollarda bunday yetkazib berish xarajatlarini (jumladan, media, jo'natish va qayta ishlash xarajatlari) qoplovchi to'lov evaziga CD-ROM orqali ham ochiq turdagi kodni yetkazib beradi.

Bu taklif bu mahsulotni oxirgi marta jo'natganimizdan keyin uch yil davomida bu ma'lumotni olgan har bir kishi uchun yaroqli hisoblanadi.

Smart Diagnosis (Aqli tashxislash)

Jihozingiz bilan muammolarni tashxislash va hal qilish uchun ushbu xususiyatdan foydalaning.

Izoh

- LGE'ga xos bo'lmagan sabablar tufayli Wi-Fi ning mavjud emasligi, Wi-Fi ning uzilishi, mahalliy ilovalar do'konining siyosati yoki ilovaning mavjud emasligi kabi tashqi omillar tufayli xizmat ishlamasligi mumkin.
- Bu xususiyat avvaldan xabar berilmasdan turib o'zgartirilishi va qayerda joylashganligingizga bog'liq ravishda boshqacha bo'lishi mumkin.

Muammolarni tashxislash uchun LG ThinQ ilovasidan foydalanish

Agar sizda Wi-Fi bilan jihozlangan qurilmangiz bilan bo'liq muammo bo'lsa, u nosozliklarni bartaraf qilish ma'lumotlarini **LG ThinQ** ilovasidan foydalanib smartfonga o'tkazishi mumkin.

- LG ThinQ** ilovasini ishga tushiring va menyuda **Smart Diagnosis** xususiyatini tanlang. **LG ThinQ** ilovasida berilgan ko'rsatmalarni bajaring.

Nosozliklarni aniqlash uchun ovoz diagnostikasidan foydalanish

Ovozli diagnostika usulidan foydalanish uchun quyidagi ko'rsatmalarni bajaring.

- **LG ThinQ** ilovasini ishga tushiring va menyuda **Smart Diagnosis** xususiyatini tanlang. **LG ThinQ** ilovasida eshitish orqali tashxislash uchun berilgan ko'rsatmalarni bajaring.

- 1 Jihozni yoqish uchun **Quvvat** tugmasini bosing.
 - Boshqa birorta ham tugmani bosmang.

- 2 Smartfoningiz mikrofonini **Quvvat** tugmasiga yaqinroq joylashtiring.

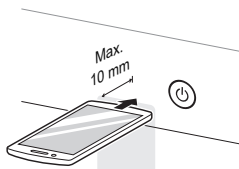

- 3 Ma'lumotlar o'tkazish yakunlangunicha smartfoningiz mikrofonini **Quvvat** tugmasiga ushlab turgan holda **Temnepatypa (Harorat)** tugmasini 3 soniya yoki undan ko'proq vaqt bosib turing.
 - Ma'lumot uzatilguniga qadar smartfonni shunday tutib turing. Ma'lumot uzatuvi yakunlanishiga qadar qolgan vaqt displeyda ko'rsatiladi.

- 4 Ma'lumotlarni o'tkazish yakunlangandan keyin tashxis ilovada ko'rsatiladi.

Izoh

- Yaxshi natijaga erishish uchun ma'lumotni uzatish paytida smartfonni siljitmang.

TEXNIK XIZMAT KO'RSATISH

⚠ OGOHLANTIRISH

- Tok urmasligi uchun tozalashdan oldin jihozni tokdan uzing. Bu ogohlantirishga amal qilinmasa, jiddiy jarohat, yong'in, tok urishi yoki o'limga olib kelishi mumkin.
- Hech qachon mashinani tozalash uchun kuchli kimyoviy moddalar, abraziv tozalagich yoki eritgichlardan foydalanmang. Ular jihoz yuzasiga shikast yetkazishi mumkin.

Har safar yuvishdan keyin tozalash

Tozalanadigan qismlar

Sikl tugallanishi bilan doim mashina ichidan kirlarni chiqarib oling. Nam buyumlar mashina ichida qolsa, g'ijimlanishi, rangi o'tishi yoki noxush hid hosil bo'lishi mumkin.

- Yuvish sikli tugallangach, eshikni va eshik zichlagichini artib, namlikni yo'qoting.
- Barabanni quritish uchun eshigini biroz ochiq qoldiring.
- Namlikni ketkazish uchun jihozni quruq mato bilan artib quring.

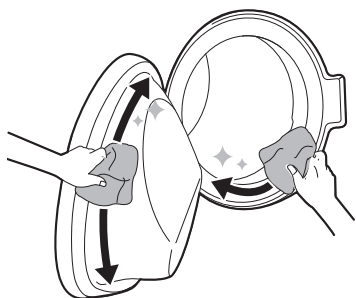

⚠ OGOHLANTIRISH

- Faqat uyda bolalar qarov ostida bo'lganlaridagina jihoz ichini quritish uchun eshikni ochiq qoldiring.

Jihoz tashqi qismini tozalash

Jihozni to'g'ri qarash uning xizmat ko'rsatish muddatini uzaytiradi.

Tashqi qismi

- Har qanday sachragan suvni darhol artib oling.
- Qismlar biriktirilgan joylari yoki burchaklarida namlik qolmaganligiga ishonch hosil qilish uchun nam latta bilan va keyin quruq latta bilan arting.
- Display yuzasini o'tkir jismlar bilan bosmang.

Eshik

- Jihoz tashqi va ichki qismlarini avval nam mato bilan, so'ngra quruq yumshoq mato bilan artib tashlang.

⚠ OGOHLANTIRISH

- Hech qaysi panelni ajratish yoki jihozni qismlarga ajratishga urinmang. Jihozni ishlatish uchun boshqaruv paneliga o'tkir buyumlarni tekkizmang.

Jihozni davriy ravishda tozalab turish

Barabanni tozalash

Bu bo'ktirish, yuvish, chayish va siqish orqali jihozning ichini tozalashga yordam beruvchi dasturdur.

To'planib qolgan kir yuvish kukunlari, mato yumshatgichlar va boshqa qoldiqlarni kamaytirish uchun bu funktsiyani **oyiga bir marta** (yoki zarur hollarda tezroq) ishlatting.

- Agar jihoz ichida noxush hidlar yoki mog'or mavjud bo'lsa, muntazam ishga tushirish oraliqlariga qo'shimcha tarzda bu funktsiyani **3 haftada bir marta** ishlatting.

Izoh

- Bu funktsiyani ishlatish tavsiya qilinishi haqida ogohlantirish uchun **Е** xabari ko'rsatiladi.

- 1 Jihozdan har qanday kiyim yoki buyumlarni olib tashlab, eshigini yoping.
- 2 Kir yuvish vositalari tortmasini oching va asosiy yuvish bo'lmasiga qasmoq kukuniga qarshi vosita qo'shing.
 - Kukunli yuvish vositasiga alternativa bo'lgan tabletkali yuvish vositasi barabanga to'g'ridan-to'g'ri qo'shilishi mumkin.
- 3 Kir yuvish vositalari tortmasini sekin yoping.
- 4 Yoqing va keyin **Очистка барабана (Barabanni tozalash)** ni tanlang.
- 5 Boshlash uchun **Boshlash/To'xtatish** tugmasini bosing.
- 6 Jihoz ichini to'liq quritish uchun eshigini ochiq qoldiring.
 - Jihoz ichi to'liq qurimagan hollarda noxush hidlar yoki mog'or paydo bo'lishiga olib kelishi mumkin.

⚠ OGOHLANTIRISH

- Faqat uyda bolalar qarov ostida bo'lganlaridagina jihoz ichini quritish uchun eshikni ochiq qoldiring.

Suv kirish filtrini tozalash

Suv kirish filtri jihozga kiritiladigan suvda bo'lishi mumkin bo'lgan oxak yoki boshqa cho'kmalarni ushlab qoladi. Suv kirish filtrini har olti oyda yoki suv qattiq bo'lganida yoki uning tarkibida oxaktoshlar bo'lganida tez-tez tozalab turing.

- Agar jihoz ma'lum vaqt davomida ishlatilmaydigan bo'lsa (masalan, bayram tufayli), ayniqsa, polda drenaj bo'lmasa, mashinaga ulangan suv ta'minoti jo'mraklarini yopib qo'ying.
- Yuvish vositasi tortmasiga suv kirmasa, boshqaruv panelida **Е** xabari ko'rsatiladi.

- 1 Elektr ta'minoti va suv kranini o'chiring, so'ngra suv kirish shlangini bo'shatib oling.

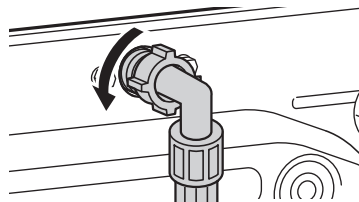

- 2 Kichkina ombur bilan suv kiritish tirqishi filtrini chiqarib oling va keyin o'rtacha qattqlikdagi tish chyotkasi bilan filtrni tozalang.

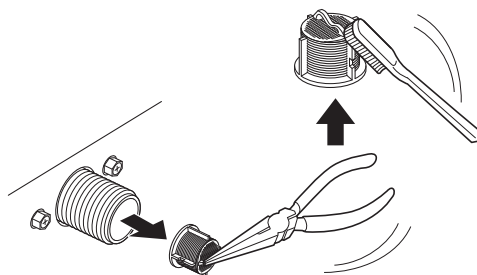

Suv chiqarish nasosi filtrini tozalash va suvni favqulodda chiqarib tashlashni bajarish

Drenaj filtri kiyimlardan chiqqan iplar va tasodifan kirda qoldirilgan bo'lishi mumkin bo'lgan shu kabi narsalarni yig'adi. Jihozingiz bir maromda ishlashini ta'minlash uchun ushbu filtrni har olti oyda tozalab turing.

50 TEXNIK XIZMAT KO'RSATISH

Baraban nasosi filtrini tozalashdan avval suvni sovushini kuting. Favqulodda holatlarda eshikni oching yoki favqulodda suvni darhol chiqarib tashlang.

- 1 Jihozni rozetkadan uzing.
- 2 Qopqoqni oching va drenaj trubkasini tortib chiqaring.

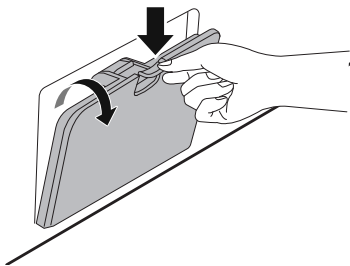

- 3 Avval suv chiqarish tiqinini suv chiqarish trubkasidan chiqarib oling va keyin suvni chiqaring.

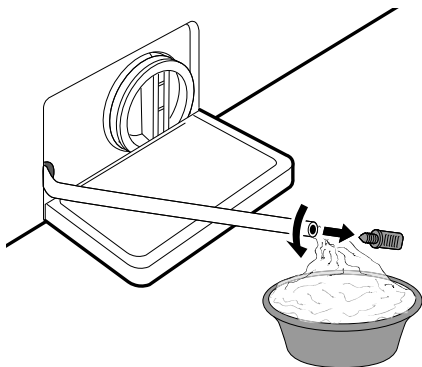

- 4 Qolgan suvni chiqarib tashlash uchun suv chiqarish nasosi filtrini sekin bo'shating va keyin filtrdagi har qanday kirlar yoki

buyumlarni chiqarib tashlash uchun davom ettiring.

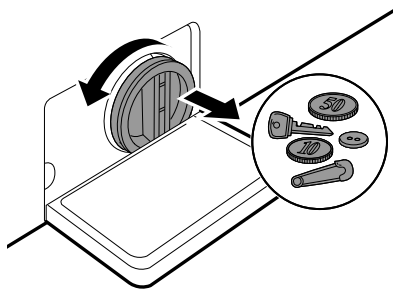

- 5 Drenaj nasosi filtrini tozalagandan keyin filtrni ehtiyotlik bilan qayta o'rnatish va buklanish va suv oqib ketishining oldini olish uchun drenaj shlangi qopqog'ini soat strelkasi yo'nalishida asta burang. Tiqinni qayta drenaj shlangi trubkasiga o'rnatish va trubkani ushlagichiga joylashtiring.

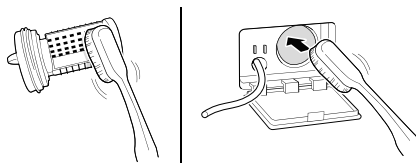

- 6 Qopqoqni yoping.

⚠️ DIQQAT

- Suvni chiqarib yuborishda ehtiyot bo'ling, qaynoq bo'lishi mumkin.
- Yuvish vositasi qoldiqlari yoki boshqa qoldiqlarni olib tashlash uchun barabanni tozalash dasturini oyiga bir marta (yoki zarur bo'lgan hollarda ko'prioq) bajaring.

ezDispense tortmasini tozalash

ezDispense bo'linmalarini **har safar** kir yuvish vositasi/yumshatgich solganingizda yoki kir yuvish

vositasi/yumshatgichning yangi turiga almashtirganingizda tozalang.

Kir yuvish vositasi dispenserini tortmasini **oyiga bir yoki ikki marta** chiqarib oling va tozalang. Kir yuvish vositasini kir yuvish vositasi dispenserini tortmasida uzoq vaqt qoldirish yoki kir yuvish mashinasidan uzoq vaqt foydalanish kir yuvish vositasi dispenserini tortmasida qoldiqlarning to'planishiga olib kelishi mumkin.

⚠ OGOHLANTIRISH

- Kir yuvish mashinasi ichiga suv sepmang. Bunday qilish yong'in yoki elektr toki urishiga olib kelishi mumkin.

- 1 Kir yuvish mashinasini o'chiring va elektr shnurini rozetkadan uzing.
- 2 Kir yuvish vositasi dispenserini tortmasini u to'xtagunicha tashqariga torting.
- 3 Tortmani to'liq chiqarib olish uchun ajratish tugmasini **1** bosing.

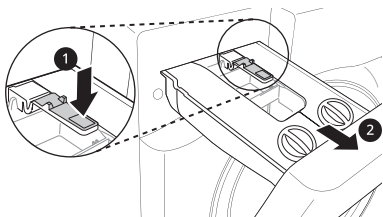

- 4 Qopqoqlarni oching.

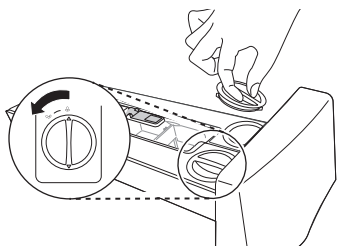

- 5 Ichini iliq suvda tozalang.

- Kir yuvish vositasi qoldiqlari yoki yumshatgich qasmoqlarini eritish uchun tortmani iliq suvda chaying.
- Har qanday qoldiqlarni ketkazish uchun yumshoq mato yoki cho'tkadan foydalaning.
- Tortma va uning ichini tozalashda sovundan foydalanmang.

- 6 Agar **ezDispense** bo'linmalari ichida kir yuvish vositasi yoki yumshatgich qotib qolgan bo'lsa, tortma qopqoqlarini chiqarib oling.

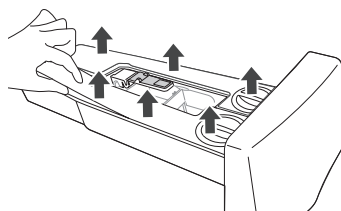

- 7 Bo'linmalar ichini iliq suv bilan tozalang.

- Har qanday qoldiqlarni tozalash yoki ketkazish uchun yumshoq mato yoki cho'tkadan foydalaning.
- Tortma va uning ichini tozalashda sovundan foydalanmang.

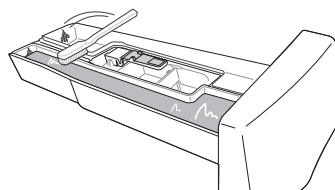

52 TEXNIK XIZMAT KO'RSATISH

- 8** ezDispense bo'linmalaridagi qopqoqlarni mahkam yoping.

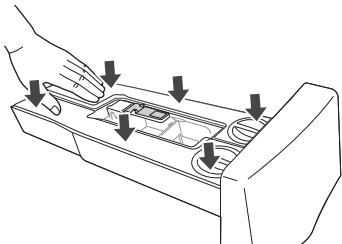

- 9** Tozalagandan keyin namnlarni quruq sochiq yoki mato bilan artib tashlang.

- 10** Kir yuvish vositasi dispenserini tortmasini qayta soling.

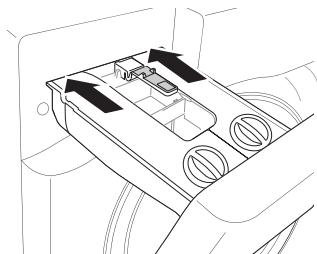

NOSOZLIKLARNI BARTARAF ETISH

Jihozdan foydalanishda xatoliklar va nosozliklar yuzaga kelishi mumkin. Quyida keltirilgan jadvallarda nosozliklar va xatoliklar yuzaga kelishi ehtimoliy sabablari va ularni bartaraf qilish bo'yicha tavsiyalar keltirilgan. LG Electronics kompaniyasi xizmat ko'rsatish markaziga murojaat qilish uchun sarflanadigan vaqtni tejash va xarajatlarni kamaytirish maqsadida quyidagi jadvaldagi ma'lumotlar bilan diqqat bilan tanishib chiqing.

O'ZBEKCHA

Servis markaziga qo'ng'iroq qilishdan avval

Sizning kir yuvish mashinangiz muammolar boshlanishidanoq ularni aniqlash va ularga tashxis qo'yish maqsadida avtomatik xatoni kuzatish tizimi bilan jihozlangan. Agar mashina to'g'ri ishlamasa yoki umuman ishlamasa, LG Electronics xizmat ko'rsatish markaziga qo'ng'iroq qilishdan oldin quyidagilarni tekshiring:

Xato haqidagi xabarlar

Alomatlari	Mumkin bo'lgan sababi va yechimi
IE SUV TA'MINOTI XATOSI	O'sha joyda suv ta'minoti yetarli emas. Suv jihozga kirmayapti yoki sekin kirayapti. <ul style="list-style-type: none"> Uydagi boshqa jo'mrakni tekshirib ko'ring.
	Suv ta'minoti jo'mragi to'liq ochilmagan. Suv jihozga kirmayapti yoki sekin kirayapti. <ul style="list-style-type: none"> Jo'mrakni to'liq oching.
	Suv kirish shlang(lar)i bukilib qolgan. <ul style="list-style-type: none"> Shlangni to'g'rilang yoki suv kirish shlangini qayta o'rnatang.
	Suv kirish shlanglari filtri tiqilib qolgan. <ul style="list-style-type: none"> Jo'mraklarni berkitgandan va kir yuvish mashinasiga boruvchi ulash shlanglarini olib qo'ygandan keyin kiritish klapani filtrini tekshiring va tozalang.
UE MUVOZANATDA BO'LMASLIK XATOSI	Jihoz undagi muvozanatsizlikni aniqlovchi va tuzatuvchi tizim bilan jihozlangan. <ul style="list-style-type: none"> Kiyimlar siklning oxirida juda issiq bo'lishi mumkin, jihaz kirlarni tegishli tarzda siqishi uchun kirlarni qayta taqsimlab soling. Eshikni yoping va Boshlash/To'xtatish tugmasini bosing. Jihaz siqishni boshlashi uchun bir necha soniya vaqt ketishi mumkin. Buning uchun eshik qulflangan bo'lishi kerak.
	Juda oz kir yuklangan. Alohida og'ir buyumlar (masalan, vanna gilamchasi, cho'milish xalati va boshqalar) jihozga yuklansa, ushbu tizim siqish siklini butunlay to'xtatib qo'yishi mumkin. <ul style="list-style-type: none"> Yuklangan kiyimlarni muvozanatga keltirish uchun 1 yoki 2 ta bir xil yoki kichikroq kirlarni qo'shing. Eshikni yoping va Boshlash/To'xtatish tugmasini bosing. Jihaz siqishni boshlashi uchun bir necha soniya vaqt ketishi mumkin. Buning uchun eshik qulflangan bo'lishi kerak.

54 NOSOZLIKLARNI BARTARAF ETISH

Alomatlari	Mumkin bo'lgan sababi va yechimi
DE SUV CHIQARISH XATOSI	<p>Drenaj shlangi bukilib qolgan yoki tiqilib qolgan. Jihzdagi suv chiqarilmayapti yoki sekin chiqarilayapti.</p> <ul style="list-style-type: none"> Drenaj shlangini tozalang va to'g'rilang. <p>Drenaj filtri tiqilib qolgan.</p> <ul style="list-style-type: none"> Drenaj filtrini tekshiring va tozalang.
dE dE I dE2 dE4 ESHIK XATOSI	<p>Eshik datchigi noto'g'ri ishlayapti.</p> <ul style="list-style-type: none"> LG Electronics servis markaziga qo'ng'iroq qiling. Siz mahalliy LG Electronics servis markazi telefon raqamini Kafolat talonidan topishingiz mumkin.
EE BOSHQARUV XATOSI	<p>Bu boshqaruv xatosidir.</p> <ul style="list-style-type: none"> Quvvat shnuri vilkasini rozetkadan uzing va xizmat ko'rsatish markaziga qo'ng'iroq qiling.
LE DVIGATELNING QULFLANISHI XATOSI	<p>Motorga yuklanish oshib ketgan.</p> <ul style="list-style-type: none"> Dvigatelning sovushi uchun 30 daqiqa jihozni ishlatmang va keyin siklni qaytadan ishga tushiring.
FE TOSHIB KETISH XATOSI	<p>Suv klapani buzilgan bo'lishi mumkinligi uchun suv toshib ketmoqda.</p> <ul style="list-style-type: none"> Suv jo'mragini yoping. Elektr shnurini rozetkadan uzing. Servis markaziga qo'ng'iroq qiling.
PE BOSIM SENSSORI XATOSI	<p>Suv darajasi datchigi noto'g'ri ishlayapti.</p> <ul style="list-style-type: none"> Suv jo'mragini yoping. Elektr shnurini rozetkadan uzing. Servis markaziga qo'ng'iroq qiling.
JS TEBRANISH DATCHIGI XATOSI	<p>Tebranish datchigi noto'g'ri ishlayapti.</p> <ul style="list-style-type: none"> Xizmat ko'rsatish markaziga qo'ng'iroq qiling.
FF MUZLAB QOLISH XATOSI	<p>Suv kirish/drenaj shlangi yoki drenaj nasosi muzlab qolganmi?</p> <ul style="list-style-type: none"> Suv chiqarish shlangi va drenaj nasosini muzdan tushirish uchun barabanga iliq suv quyung. Ta'minot shlangini nam va iliq latta bilan o'rang.
RE SUV CHIQIB KETISHI	<p>Suv sizib chiqmoqda.</p> <ul style="list-style-type: none"> Xizmat ko'rsatish markaziga qo'ng'iroq qiling.
PF QUVVAT TA'MINOTI XATOSI	<p>Ishlash vaqtida elektr tokining uzilib qolishi yoki elektr ta'minotidagi nuqsonlar yuz berishi mumkin.</p> <ul style="list-style-type: none"> Siklni qaytadan ishga tushirish uchun Boshlash/To'xtatish tugmasini bosing.
dHE QURITISH XATOSI	<p>Faqat quritish funksiyalari ishlamasligi mumkin.</p> <ul style="list-style-type: none"> Xizmat ko'rsatish markaziga qo'ng'iroq qiling.

ezDispense xatosi haqidagi xabarlar

Alomatlari	Mumkin bo'lgan sababi va yechimi
E d1 ezDispense XATOSI 1	<p>Kir yuvish vositasi bo'linmasidagi kir yuvish vositasi miqdori kamaymadi.</p> <p>Kir yuvish vositasi bo'linmasiga kir yuvish vositasi solgandan keyin u uzoq vaqt qolib ketgan va qotib qolgan.</p> <ul style="list-style-type: none"> Kir yuvish vositasi bo'linmasini yaxshilab tozalang, uni suyuq kir yuvish vositasi bilan to'ldiring, uni tortmaga o'rnatib va yuvish siklini ishga tushiring. Agar E d1 uzluksiz ko'rsatilsa, servis xizmatiga qo'ng'iroq qiling.
E d2 ezDispense XATOSI 2	<p>Kir yuvish vositasi bo'linmasidagi kir yuvish vositasi miqdori kamaymadi.</p> <ul style="list-style-type: none"> Xizmat ko'rsatish markaziga qo'ng'iroq qiling.
E d3 ezDispense XATOSI 3	<p>Suyuq mato yumshatgich yoki suyuq kir yuvish vositasi bo'linmasidagi mato yumshatgich miqdori kamaymadi.</p> <p>Suyuq mato yumshatgich yoki suyuq kir yuvish vositasi bo'linmasiga mato yumshatgich solgandan keyin u uzoq vaqt qolib ketgan va qotib qolgan.</p> <ul style="list-style-type: none"> Suyuq mato yumshatgich yoki suyuq kir yuvish vositasi bo'linmasini yaxshilab tozalang, uni suyuq mato yumshatgich bilan to'ldiring, uni tortmaga o'rnatib va yuvish siklini ishga tushiring. Agar E d3 uzluksiz ko'rsatilsa, servis xizmatiga qo'ng'iroq qiling.
E d4 ezDispense XATOSI 4	<p>Suyuq mato yumshatgich yoki suyuq kir yuvish vositasi bo'linmasidagi suyuq mato yumshatgich miqdori kamaymadi.</p> <ul style="list-style-type: none"> Xizmat ko'rsatish markaziga qo'ng'iroq qiling.
E d5 ezDispense XATOSI 5	<p>Suyuq mato yumshatgich yoki suyuq kir yuvish vositasi bo'linmasidagi suyuq kir yuvish vositasi yoki suyuq mato yumshatgich miqdori kamaymadi.</p> <ul style="list-style-type: none"> Xizmat ko'rsatish markaziga qo'ng'iroq qiling.
Pn ezDispense OCHISH XATOSI	<p>Kir yuvish mashinasi tortma to'liq yopilgan holda ishlatilgan.</p> <p>Tortma kir yuvish mashinasi ishlatilayotgan vaqtda ochilgan.</p> <ul style="list-style-type: none"> Yopish uchun tortmani to'liq bosib. Agar Pn uzluksiz ko'rsatilsa, servis xizmatiga qo'ng'iroq qiling.

O'ZBEKCHA

Sizga eshinishi mumkin bo'lgan shovqinlar

Alomatlari	Mumkin bo'lgan sababi va yechimi
Qarsillagan va jaranglagan shovqin chiqmoqda	<p>Baraban ichida kalit, tanga yoki to'g'nag'ich singari begona jismlar bo'lishi mumkin.</p> <ul style="list-style-type: none"> Jihozni to'xtatib, barabanda begona buyumlar yo'qligini tekshiring. Agar jihaz qayta ishga tushirilgandan keyin shovqin chiqishi davom etsa, servis markaziga qo'ng'iroq qiling.

56 NOSOZLIKLARNI BARTARAF ETISH

Alomatlari	Mumkin bo'lgan sababi va yechimi
Taqqillagan shovqin chiqmoqda	<p>Og'ir kiyimlarni yuvishda taqqillagan shovqin chiqishi mumkin. Bu odatiy holat hisoblanadi.</p> <ul style="list-style-type: none"> Agar tovush chiqaversa, jihoz muvozanatni yo'qotgan bo'lishi mumkin. Ishni to'xtatib va kiyimlarni qayta taqsimlang.
	<p>Kiyimlar notekis joylangan bo'lishi mumkin.</p> <ul style="list-style-type: none"> Dasturni to'xtatib qo'ying va eshik qulfi ochilgandan so'ng kirlarni qayta taqsimlang.
Tebranish shovqini chiqmoqda	<p>Qadoqlash materiallari olib tashlanmagan.</p> <ul style="list-style-type: none"> Qadoqlash materiallarini olib tashlang.
	<p>Barabanda kiyimlar notekis taqsimlangan bo'lishi mumkin.</p> <ul style="list-style-type: none"> Dasturni to'xtatib qo'ying va eshik qulfi ochilgandan so'ng kirlarni qayta taqsimlang.
	<p>Barcha sozlanadigan oyoqchalar ham polda mustahkam va tekis turavermaydi.</p> <ul style="list-style-type: none"> Jihozni tekishlash uchun Jihozni tekislash ko'rsatmalari bo'limiga qarang.
	<p>Pol yetarli darajada qattiq emas.</p> <ul style="list-style-type: none"> Polning qattiq va egilmaydigan ekanligini tekshiring. Mos joyni tanlash uchun O'rnatiladigan joyga qo'yiladigan talablar bo'limiga qarang.

Ishlatish

Alomatlari	Mumkin bo'lgan sababi va yechimi
Suv oqib ketayapti.	<p>Uydagi drenaj quvurlari tiqilib qolgan.</p> <ul style="list-style-type: none"> Chiqindi quvurlarini tozalang. Zarur bo'lsa, santexnik chaqiring.
	<p>Drenaj shlangi noto'g'ri o'rnatilganligi yoki tiqilib qolganligi sababli suv sizib chiqmoqda.</p> <ul style="list-style-type: none"> Drenaj shlangini tozalang va to'g'rilang. Drenaj filtrini muntazam ravishda tekshirib va tozalab turing.
	<p>Suv chiqarish nasosi filtri qopqog'i to'g'ri solinmagan.</p> <ul style="list-style-type: none"> Drenaj nasosi filtrini qayda soling.
Jihoz ishlamayapti.	<p>Faolsizlik tufayli boshqaruv paneli o'chib qolgan.</p> <ul style="list-style-type: none"> Bu tabiiy holat. Jihozni yoqish uchun Quvvat tugmasini bosing.
	<p>Jihoz rozetkadan uzib qo'yilgan.</p> <ul style="list-style-type: none"> Vilkaning ishlayotgan rozetkagan mahkam suqilganligiga ishonch hosil qiling.
	<p>Suv ta'minoti o'chirilgan.</p> <ul style="list-style-type: none"> Suv ta'minoti jo'mragini to'liq oching.

Alomatlari	Mumkin bo'lgan sababi va yechimi
Jihoz ishlamayapti.	<p>Boshqaruv tugmalari to'g'ri sozlanmagan.</p> <ul style="list-style-type: none"> Dasturning to'g'ri o'rnatilganligiga ishonch hosil qiling. Eshikni yoping va Boshlash/To'xtatish tugmasini bosing.
	<p>Eshik ochiq qolgan.</p> <ul style="list-style-type: none"> Eshikni yoping va uning to'liq yopilishiga halaqit beruvchi hech narsaning eshik ostida tiqilib qolmaganligiga ishonch hosil qiling.
	<p>Avtomatik o'chirgich/saqlagich o'chib qolgan/kuygan.</p> <ul style="list-style-type: none"> Uydagi zanjir uzgichlar/saqlagichlarni tekshiring. Saqlagichlarni almashtiring yoki zanjir uzgichlarni qaytadan o'rnatning. Jihoz maxsus zanjirga ulangan bo'lishi kerak. Quvvat qaytadan berilganida jihaz dasturni to'xtagan joyidan davom ettiradi.
	<p>Boshqaruv qayta sozlanishi zarur.</p> <ul style="list-style-type: none"> Quvvat tugmasini bosing, keyin kerakli dasturni qaytadan tanlang va Boshlash/To'xtatish tugmasini bosing.
	<p>Sikl o'rnatilganidan keyin Boshlash/To'xtatish tugmasi bosilmagan.</p> <ul style="list-style-type: none"> Quvvat tugmasini bosing, keyin kerakli dasturni tanlang va Boshlash/To'xtatish tugmasini bosing. Agar Boshlash/To'xtatish tugmasi ma'lum vaqt ichida bosilmasa, jihaz o'chadi.
	<p>O'ta past suv bosimi</p> <ul style="list-style-type: none"> Uydagi suv bosimining mos ekanligiga ishonch hosil qilish uchun uydagi boshqa jo'mrakni tekshiring.
	<p>Jihaz suvni isitadi yoki bug' hosil qilmoqda.</p> <ul style="list-style-type: none"> Ma'lum sikllar davomida suv o'rnatilgan haroratgacha isitilar ekan, baraban vaqtinchalik ishlashdan to'xtashi mumkin.
Jihaz bir necha daqiqaga to'xtaydi va keyin qaytadan ishga tushadi.	<p>Motorning qizib ketishining oldini olish uchun motorni himoya qilish qurilmasi faollashtirilgan.</p> <ul style="list-style-type: none"> Bu oddiy holat hisoblanadi. Agar motorni himoya qilish qurilmasi yoqilsa, jihaz bir necha daqiqaga to'xtaydi va keyin qaytadan ishga tushadi.
Tugmalar tegishli tarzda ishlamasligi mumkin.	<p>Блокировка от детей (Bolalardan himoyalash) opsiyasi faollashtirilgan.</p> <ul style="list-style-type: none"> Zarur hollarda Блокировка от детей (Bolalardan himoyalash) opsiyasini o'chiring.
Eshik ochilmayapti.	<p>Jihaz ishga tushganida xavfsizlik sabablari tufayli eshikni ochib bo'lmaslik mumkin.</p> <ul style="list-style-type: none"> Bu oddiy holat. ☹️/🚫 o'chganidan keyin eshikni bemalol ochishingiz mumkin.
Jihaz mos tarzda to'lmayapti.	<p>Suv kiritish filtri tiqilib qolgan.</p> <ul style="list-style-type: none"> To'ldirish klapanlaridagi kiritish filtrlarining tiqilib qolmaganligiga ishonch hosil qiling.

58 NOSOZLIKLARNI BARTARAF ETISH

Alomatlari	Mumkin bo'lgan sababi va yechimi
Jihoz mos tarzda to'lmayapti.	Suv kiritish shlanglari bukilib qolgan bo'lishi mumkin. <ul style="list-style-type: none"> Kiritish shlanglarinig bukilib yoki tiqilib qolmaganligini tekshiring.
	Suv ta'minoti yetarli darajada emas. <ul style="list-style-type: none"> Issiq va sovuq suv jo'mraklarining butunlay ochib qo'yilganligiga ishonch hosil qiling.
	Issiq va sovuq suv ta'minot shlanglari teskari ulangan. <ul style="list-style-type: none"> Ta'minot shlanglari ulanishlarini tekshiring.
Jihozda chiqariladigan suv yo'q.	Drenaj shlangi bukilib qolgan. <ul style="list-style-type: none"> Drenaj shlangining bukilib qolmaganligiga ishonch hosil qiling.
	Drenaj shlangi poldan 1 m dan ko'proq balandda joylashgan. <ul style="list-style-type: none"> Drenaj shlangining jihaz tag qismidan 1 m dan ko'proq balandda joylashmaganligiga ishonch hosil qiling.
Kir yuvish vositasi to'liq taqsimlanmagan yoki umuman taqsimlanmagan.	Haddan tashqari ko'p kir yuvish vositasidan foydalanilgan. <ul style="list-style-type: none"> Vosita ishlab chiqaruvchisining yo'l-yo'riqlariga amal qiling.
	Suv chiqarish nasosi filtri to'silib qolgan bo'lishi mumkin. <ul style="list-style-type: none"> Drenaj filtrini tozalang.
Sikl vaqti odatdagidan uzoqroq.	Yuklanish juda kam. <ul style="list-style-type: none"> Jihozga yuklangan kirlarni muvozanatga keltirishga imkon berish uchun ko'proq kir soling.
	Og'ir buyumlar yengilroq buyumlar bilan aralashib ketgan. <ul style="list-style-type: none"> Jihozga yuklangan kirlar vaznini teng taqsimlashga imkon berish uchun o'xshash vaznga ega bo'lgan buyumlarni birgalikda yuvishga harakat qiling.
	Kirni yuklashda muvozanat saqlanmagan. <ul style="list-style-type: none"> Agar buyumlar o'ralib qolgan bo'lsa, kirlarni qo'lda qayta taqsimlashga urinib ko'ring.
Sikl tugashi kechikadi	Muvozanatsizlik aniqlandi yoki sovuq ko'piklarini olib tashlash dasturi yoqilgan. <ul style="list-style-type: none"> Bu odatiy holat. Displayda ko'rsatiladigan qolgan vaqt taxminiy davomiylikdir. Asl vaqti boshqacha bo'lishi mumkin.

Samaradorlik

Alomatlari	Mumkin bo'lgan sababi va yechimi
Dog' ketkazish yaxshi emas	<p>Avvaldan qolgan dog'lar.</p> <ul style="list-style-type: none"> Avvalroq yuvilgan buyumlarda avvaldan qolgan dog'lar mavjud bo'lishi mumkin. Bu dog'larni ketkazish qiyin bo'lishi va bu dog'larni ketkazishga yordam berish uchun qo'lda dastlabki yuvish yoki dastlabki ishlov berishni talab qilishi mumkin.
Dog'lashish	<p>Oqartirgich yoki yumshatgich juda erta solingan.</p> <ul style="list-style-type: none"> Dispenser bo'limasi ortiqcha to'lib ketgan. U oqartirgich yoki yumshatgichni tez taqsimlanishiga olib keladi. Ortiqcha to'lib ketishning oldini olish uchun oqartirgich yoki yumshatgichni o'lchang. Kir yuvish vositasi taqsimlagichini sekin yoping. <p>Oqartirgich yoki yumshatgich to'g'ridan-to'g'ri barabandagi kiyimlarning ustiga solingan.</p> <ul style="list-style-type: none"> Oqartirgich yoki yumshatgichning siklining mos vaqtida to'g'ri taqsimlanishini kafolatlash uchun doimo kir yuvish vositasi taqsimlagichdan foydalaning. <p>Kiyimlar noto'g'ri saralangan.</p> <ul style="list-style-type: none"> Rangsizlanishning oldini olish uchun qora rangli kiyimlarni och rangli va oq rangli kiyimlardan alohida holda yuving. Kuchli darajada kirlangan buyumlarni yengil kirlangan buyumlar bilan birga yuvmang.
G'ijimlanish	<p>Jihoz mos tarzda bo'shatilmayapti.</p> <ul style="list-style-type: none"> Buyumlarni dastur yakunlanishi bilan jihazdan darhol chiqarib oling. <p>Jihoz ortiqcha yuklangan.</p> <ul style="list-style-type: none"> Jihoz to'liq yuklangan bo'lishi mumkin, biroq baraban buyumlar bilan zich to'ldirilgan bo'lmisligi kerak. Jihozning eshigi osongina yopilishi kerak. <p>Issiq va sovuq suv ta'minot shlanglari teskari ulangan.</p> <ul style="list-style-type: none"> Issiq suv bilan chayish kiyimlarda g'ijimlarni hosil qilishi mumkin. Suv ta'minot shlangi ulanishlarini tekshiring. <p>Siqish tezligi juda baland bo'lishi mumkin.</p> <ul style="list-style-type: none"> Siqish tezligini mato turiga mos holda o'rnating.

O'ZBEKCHA

Hidlar

Alomatlari	Mumkin bo'lgan sababi va yechimi
Jihozda sassiq yoki mog'or hidi mavjud	<p>Barabanning ichi to'g'ri tozalanmagan.</p> <ul style="list-style-type: none"> Очистка барабана (Barabanni tozalash) funksiyasini muntazam ravishda ishlatib turing.

60 NOSOZLIKLARNI BARTARAF ETISH

Alomatlari	Mumkin bo'lgan sababi va yechimi
Jihozda sassiqlik yoki mog'or hidi mavjud	<p>Drenaj shlangi noto'g'ri o'rnatilgan va buning oqibatida suv jihazga qaytib oqib kirayotgan bo'lsa, hid paydo bo'lishi mumkin.</p> <ul style="list-style-type: none"> Drenaj shlangini o'rnatishda u bukilib va to'silib qolmaganligiga ishonch hosil qiling.
	<p>Kir yuvish vositasi taqsimlagichi muntazam ravishda tozalanmasa, mog'or yoki begona moddalar hid paydo qilishi mumkin.</p> <ul style="list-style-type: none"> Kir yuvish vositasi taqsimlagichini, ayniqsa tortmaning yuqori va past qismidagi tirqishlarni tozalang.

ezDispense

Alomatlari	Mumkin bo'lgan sababi va yechimi
Kir yuvish vositasi/ yumshatgich qo'shilganida To'ldirish haqida ogohlantiruvchi signal ko'rsatishda davom ettiriladi.	<p>Suyuqlik darajasi sensorida kir yuvish vositasi/yumshatgich qatlami hosil bo'lgan.</p> <ul style="list-style-type: none"> Bo'linma qopqoqlarini oching va ezDispense bo'linmalari ichini iliq suv bilan tozalang. Har qanday qoldiqlarni ketkazish uchun yumshoq cho'tkadan foydalaning. Agar To'ldirish haqida ogohlantiruvchi signal uzluksiz ko'rsatib turilsa, servis xizmatiga qo'ng'iroq qiling.
	<p>Kir yuvish vositasi/yumshatgich miqdori sensor aniqlashi uchun yetarli emas.</p> <ul style="list-style-type: none"> Kir yuvish vositasi/yumshatgichni bo'linmadagi MAX chizig'igacha to'ldiring.
Haddan tashqari ko'p kir yuvish vositasi yoki yumshatgich taqsimlangan.	<p>Sukut bo'yicha taqsimlash miqdorlari sozlamasini o'zgartirish kerak bo'lishi mumkin.</p> <ul style="list-style-type: none"> Sukut bo'yicha taqsimlash miqdorlari sozlamasini tekshirish va o'zgartiring.
ezDispense kir yuvish vositasi/yumshatgich taqsimlamayapti.	<p>ezDispense funksiyasi o'chirilgan.</p> <ul style="list-style-type: none"> ezDispense funksiyasini yoqing.
	<p>Ventilyatsiya teshiklari to'sib qo'yilgan.</p> <ul style="list-style-type: none"> Bo'linmalardagi qopqoqlar uchun ventilyatsiya teshiklarini iliq suv bilan tozalang.
	<p>ezDispense bo'linmalaridagi kir yuvish vositasi yoki yumshatgich qotib qolgan.</p> <ul style="list-style-type: none"> ezDispense bo'linmalarini tozalang va kir yuvish vositasi yoki yumshatgichni almashtiring.

Alomatlari	Mumkin bo'lgan sababi va yechimi
Chayish kursida ko'pik hosil bo'layapti va yuvgandan keyin kiyimlarda kir yuvish vositasi qolayapti.	<p>Chayish vaqtida kir yuvish vositasidan foydalanilgan.</p> <ul style="list-style-type: none"> Kir yuvish vositasi/yumshatgichning to'g'ri solinganligiga ishonch hosil qiling. (o'ng: kir yuvish vositasi / chap: yumshatgich)
Yuvgandan keyin kiyimlarda axlat qolayapti.	<p>ezDispense tizimi ichini yozalashingiz kerak.</p> <ul style="list-style-type: none"> Har ikkalar suyuq kir yuvish vositasi dispenseridan foydalanganda avvaldan чистка форсунок ezDispense (ezDispense qutisining tozalanishi) funksiyasini albatta ishga tushiring.
Kir yuvish vositasi, yumshatgich ezDispense bo'linmalari qopqog'idan oqib ketayapti.	<p>ezDispense bo'linmalarining gorizontalligini saqlashingiz kerak.</p> <ul style="list-style-type: none"> Oqib ketish ezDispense bo'linmasi qiyalab qolganida yuz beradi. ezDispense bo'linmasini tashqariga yoki sekin suring va xavfsizlikni ta'minlash uchun ikkala qo'lingizdan foydalaning.
	<p>Qopqoq to'liq yopilgan.</p> <ul style="list-style-type: none"> ezDispense bo'linmalari qopqoqlarini mahkam yoping. Qopqoqlarni yo'qotmaslik uchun ehtiyot bo'ling.

Quritish

Alomatlari	Mumkin bo'lgan sababi va yechimi
Quritishda muammo bor	<p>Suv jo'mragini tekshiring.</p> <ul style="list-style-type: none"> Haddan ortiq kirni yuklab yubormang. Mashina kirlardan kerakli miqdordagi suvni siqib chiqarib yuborayotganligini tekshiring. To'g'ri aylantirib quritish uchun kiyimlar juda kam bo'lganida. Bir nechta sochiq qo'shing. Suv jo'mragini yoping.
Quritish vaqti juda ko'p.	<p>Atrofdagi harorat past.</p> <ul style="list-style-type: none"> Haroratning ruxsat berilgan diapazonda ekanligiga ishonch hosil qiling.
Quritish samaradorligi juda past yoki yomon.	<p>Suv mos darajada yetkazib berilmayapti. Quritish davomida suvdan barabandagi tolalar filtrini avtomatik tozalash uchun foydalaniladi.</p> <ul style="list-style-type: none"> Suv ta'minot kranining ochiq ekanligiga ishonch hosil qiling.
	<p>Suv mos darajada chiqarib yuborilmayapti.</p> <ul style="list-style-type: none"> Suv chiqarish filtrining tiqilib qolmaganligiga ishonch hosil qiling.
	<p>Jihoz ortiqcha darajada yuklangan.</p> <ul style="list-style-type: none"> Tanlangan dastur uchun yuklanish sig'imini tekshiring. Zarur hollarda quritish sikli vaqtini qo'shing.
	<p>Siqish tezligi juda past.</p> <ul style="list-style-type: none"> Yuvish dasturi uchun ruxsat berilgan eng baland siqish tezligini tanlang.

62 NOSOZLIKLARNI BARTARAF ETISH

Alomatlari	Mumkin bo'lgan sababi va yechimi
Iliq havo jihozning orqa tomonidan chiqadi.	<p>Bu jihoz kiyimlarni quritish uchun havoni ilitadi.</p> <ul style="list-style-type: none"> Bu iliq havo kiyimlarni quritadi va jihozning orqa tomonidan chiqadi.

Wi-Fi

Alomatlari	Mumkin bo'lgan sababi va yechimi
Uy jihozingiz va smartfoningiz Wi-Fi tarmoqqa ulanmagan.	<p>Siz ulanishga harakat qilayotgan Wi-Fi paroli xato.</p> <ul style="list-style-type: none"> Smartfoningizga ulangan Wi-Fi tarmoqni toping va uni o'chirib yuboring, so'ng jihozingizni LG ThinQ ilovasida ro'yxatdan o'tkazing.
	<p>Smartfoningizda Mobil internet yoqilgan.</p> <ul style="list-style-type: none"> Smartfoningizda Mobil internetni o'chiring va Wi-Fi tarmoqdan foydalangan holda jihozingizni ro'yxatdan o'tkazing.
	<p>Simsiz tarmoq nomi (SSID) xato o'rnatilgan.</p> <ul style="list-style-type: none"> Simsiz tarmoq nomi (SSID) inglizcha harflar va raqamlar birikmasidan iborat bo'lishi lozim. (Maxsus belgilarni ishlatmang).
	<p>Router chastotasi 2,4 GGs emas.</p> <ul style="list-style-type: none"> Router faqat 2,4 GGs chastotada ishlaydi. Simsiz routerni 2,4 GGs chastotaga sozlang va jihozingizni simsiz routerga ulang. Router chastotasini tekshirish uchun Internet xizmati provayderingizga yoki routingingizni ishlab chiqargan kompaniyaga murojaat qiling.
	<p>Jihoz va simsiz router orasidagi masofa juda uzoq.</p> <ul style="list-style-type: none"> Agar jihoz va simsiz router orasidagi masofa juda uzoq bo'lsa, signal kuchsiz bo'lishi va ulanish to'g'ri yo'lga qo'yilmasligi mumkin. Routingingizni jihozga yaqinroq joyga o'rnatning.

Qo'shimcha ma'lumotlar

Ishlab chiqarish sanasi

Ishlab chiqarish sanasi jihozning yon tomonidagi pasport yorlig'ida joylashgan.

Sana formati: mm/yyyy

Sertifikatlash ma'lumotlari

LG Mijozlarga xizmat ko'rsatish markaziga qo'ng'iroq qilib, jihozingiz uchun sertifikatlash raqami, amal qilish muddati va boshqalar kabi istalgan sertifikatlash ma'lumotlarini bepul olishingiz mumkin.

ILOVA

Mahsulot haqida ma'lumot

Energiya bo'yicha yorliqlash va sertifikatlash to'g'risidagi mahsulot ma'lumotlari

O'ZBEKCHA

Ta'minotchi nomi	LG
Rusum nomi	F4V9LD2W
Energiya samaradorligi sinfi (A-G)	A
Yuvish, aylantirish va quritish bo'yicha energiya iste'moli har bir to'liq sikl uchun kVts dagi ko'rsatmasi	8,80
Faqat yuvish va aylantirish bo'yicha energiya iste'moli har bir to'liq sikl uchun kVts dagi ko'rsatmasi	1,43
Yuvish samaradorligi sinfi (A-G)	A
Suvni siqib chiqarish samaradorligi (%)	53
Maksimal siqish tezligi (ayl./daq)	1370
Nominal yuvish va quritish sig'imi (kg)	13 va 8
Yuvish va quritish uchun suv sarfi (litr)	220
Yuvish uchun suv sarfi (litr)	80
Yuvish va quritishning ishlash vaqti (daqiqqa)	840
Doimo quritish mashinasidan foydalanilgan hollarda 200 marta ishlatilgandagi yillik energiya (kVt/yil) va suv (litr/yil) sarfi.	1760 va 44000
Quritish mashinasidan umuman foydalanilmaydigan hollarda 200 marta ishlatilgandagi yillik energiya (kVt/yil) va suv (litr/yil) sarfi.	286 va 16000
Quvvat omili	0,94
Yuvish vaqtida chiqadigan shovqin (dBA)	55
Siqish vaqtida chiqadigan shovqin (dBA)	75
Quritish vaqtida chiqadigan shovqin (dBA)	60

- **EN50229** standartiga muvofiq sinov o'tkazish uchun dasturni 'Yuvish: **Хлопок+ (Paxta+)**, 60 °C, 1400 ayl./daq' va 'Quritish opsiyasi: **Normal Eko**' ga o'rnatning.

Energiya bo'yicha yorliqni joylashtirish bo'yicha yo'riqnoma

Energiya samaradorligi to'g'risidagi yorliq jihozga yoki foydalanuvchi qo'llanmasida taqdim etiladigan alohida olinuvchi yordamchi jihozlarga yopishtiriladi.

64 ILOVA

Ishlab chiqarish sanasini joylashtirish bo'yicha yo'riqnoma

Ishlab chiqarish sanasi (oy/yil) mahsulotning pasport yorlig'ida ko'rsatiladi.

Izoh

