

Гарантийный срок эксплуатации аппарата - 24 месяца со дня продажи при соблюдении условий и правил, установленных в паспорте на аппарат./ Аппаратты пайдаланудың кепілдік мерзімі-аппаратқа төлқұжатта белгіленген шарттар мен ережелерді сақтай отырып, сатылған күннен бастап 24 ай

Экспортер/Экспорттаушы: SIGMA HOME PRODUCTS CO., LTD.
Адрес/Мекен-жай: КИТАЙ/ҚЫТАЙ, 3101 TOWER A, CITY SQUARE, JIABIN ROAD, LUOHU DISTRICT, SHENZHEN, CHINA, 518001

Серийный номер и дата изготовления указаны на наклейке на задней стенке аппарата/ Сериялық нөмірі мен шығарылған күні аппараттың артқы қабырғасындағы жапсырмада көрсетілген

Сделано в Китае./Қытайда жасалған.

АППАРАТЫ ДЛЯ НАГРЕВА И ОХЛАЖДЕНИЯ ПИТЬЕВОЙ ВОДЫ/ АУЫЗ СУДЫ ЖЫЛЫТУҒА ЖӘНЕ САЛҚЫНДАТУҒА АРНАЛҒАН АППАРАТТАР

с электронным охлаждением/электрондық
салқындатумен

ПО ИНСТРУКЦИЯ ПО ИСПОЛЬЗОВАНИЮ /
ҚОЛДАНУ ЖӨНІНДЕГІ НҰСҚАУЛЫҚ

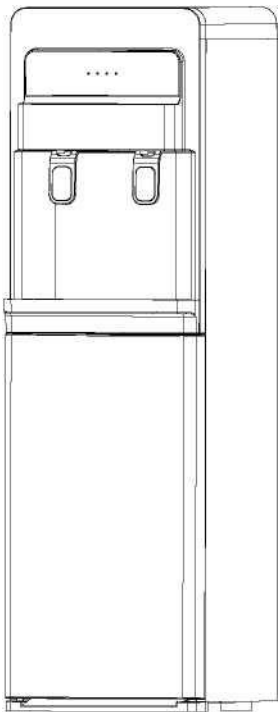

A.E.L.

МОДЕЛЬ/ҮЛГІ:

LD-AEL-805a black/white
LD-AEL-805a black/gold

Гарантия/Кепілдік _____

Дата покупки/Сатып алынған күні _____

№ аппарата/Аппарат № _____

Гарантийные обязательства недействительны в случае, когда повреждения вызваны неправильной эксплуатацией прибора, его транспортировкой несоблюдением санитарных норм, проникновением насекомых, грызунов внутрь изделия. / Кепілдік міндеттемелері құралдың дұрыс пайдаланылмауынан, оның тасымалдануынан, санитарлық нормалардың сақталмауынан, жөндіктердің, кеміргіштердің өнімге енуінен туындаған жағдайда жарамсыз болады. При нарушении правил эксплуатации ремонт производится за счет клиента/ Пайдалану ережелері бұзылған жағдайда жөндеу клиенттің есебінен жүргізіледі

Производитель и импортер оставляют за собой право изменять конструкцию, технические характеристики, функции, внешний вид и комплектацию товаров без предварительного уведомления. Вся предоставленная в инструкции информация, касающаяся комплектации, технических характеристик, функций и цветовых решений, носит информационный характер и ни при каких условиях не является публичной офертой. / Өндіруші мен импорттаушы тауарлардың конструкциясын, техникалық сипаттамаларын, функцияларын, сыртқы түрін және жиынтығын алдын ала ескертусіз өзгерту құқығын өзіне қалдырады. Нұсқаулықта берілген барлық ақпарат ұлт конфигурацияға, техникалық сипаттамаларға, функцияларға және түс шешімдеріне қатысты ақпараттық сипатта болады және ешқандай жағдайда жария оферта болып табылмайды

УСТРОЙСТВО И ОПИСАНИЕ/ҚҰРЫЛЫСЫ МЕН СИПАТТАМАСЫ

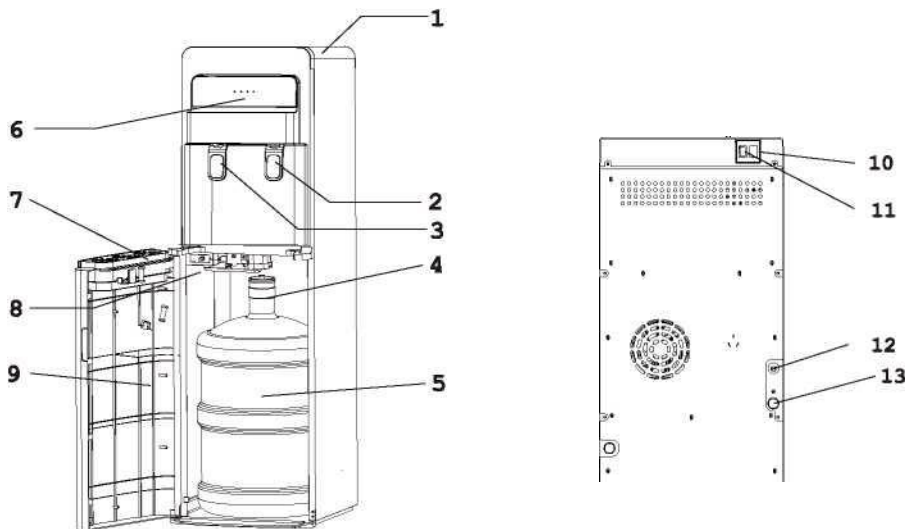

- | | |
|--|---|
| <p>1. Верхняя крышка/Үстіңгі қақпақ
 2. Кран подачи холодной воды/Суық су беру краны
 3. Кран подачи горячей воды/Ыстық су беру краны
 4. Трубка заборa воды с крышкой/Қақпағы бар су алу түтігі
 5. Бутылка 19л (в комплект не входит)/19 л бөтелке (жинтыққа кірмейді)
 6. Панель индикации/Индикация панелі
 7. Лоток водоприема/Су қабылдау науасы</p> | <p>8. Датчик закрытия двери/Есікті жабу қадағасы
 9. Дверь/Есік
 10. Выключатель нагрева/Қыздыру ажыратқыш
 11. Выключатель охлаждения/Салқындату ажыратқыш
 12. Сетевой шнур/Желілік сым
 13. Штуцер слива воды/Су ығызу штуцери</p> |
|--|---|

ТЕХНИЧЕСКИЕ ХАРАКТЕРИСТИКИ/ТЕХНИКАЛЫҚ СИПАТТАМАЛАР

Источник питания/Қоректендіру көзі	220-240В, 50-60Гц
Общая мощность/Жалпы қуат	570Вт
Мощность нагревателя/Қыздырғыш қуаты	500Вт
Мощность охлаждения/Салқындатқыш қуаты	70Вт
Теплопроизводительность/Жылу өнімділігі	>85-95°C, 5л/ч
Охлаждение/Салқындату	<10-15°C, 0,7 л/ч
Окружающая температура/Қоршаған орта температурасы	10-38°C

ВАЖНЫЕ УКАЗАНИЯ/МАҢЫЗДЫ НҰСҚАУЛАР

Аппарат предназначен только для использования чистой бутилированной воды, рекомендуем использовать воду в многоразовых поликарбонатных бутылках 18,9 л. Пожалуйста, не заполняйте аппарат водой сомнительного качества, водой из-под крана и из естественных источников. Аппарат может эксплуатироваться при температуре окружающей среды от +10 °С до +38 °С и относительной влажности воздуха не более 90%. Аппарат работает только при закрытой двери. / Құрылғы тек таза бөтелкедегі суды пайдалануға арналған, суды 18,9 литрлік қайта пайдалануға болатын поликарбонатты бөтелкелерде пайдалануды ұсынамыз. Аппаратты қоршаған ортаның температурасы +10 °С-тан +38 °С-қа дейін және ауаның салыстырмалы ылғалдылығы 90% - дан аспайтын жағдайда пайдалануға болады. Құрылғы тек есік жабылған кезде жұмыс істейді.

ВВЕДЕНИЕ/КІРІСПЕ

1. Этот аппарат безопасен и долговечен. / 1. Бұл құрылғы қауіпсіз және берік
2. Аппарат нагревает воду до температуры, позволяющей заваривать чай и кофе. / 2. Құрылғы суды шай мен кофе қайнатуға мүмкіндік беретін температураға дейін қыздырады
3. Термоизоляция в аппарате такова, что теплообмен между емкостями с горячей и холодной водой сведен к минимуму. / 3. Құрылғыдағы жылу оқшаулау ыстық және суық су ыдыстары арасындағы жылу алмасу минимумға дейін азаятынды жасалған.

ВНИМАНИЕ! / НАЗАР АУДАРЫҢЫЗ!

Для уменьшения риска возгорания, поражения током и для уверенности при пользовании устройством прочтите предлагаемое руководство! / Өрт, ток соғу қаупін азайту және құрылғыны пайдалану кезінде сенімді болу үшін ұсынылған нұсқаулықты оқыңыз!

ВАЖНО: / МАНЫЗДЫ:

- При покупке аппарата проверьте отсутствие повреждений в упаковке. / Құрылғыны сатып алғанда, қаптамадағы зақымдардың болмауын тексеріңіз.
- Эксплуатация аппарата должна производиться в соответствии с настоящей инструкцией по эксплуатации. / Аппаратты пайдалану осы пайдалану жөніндегі нұсқаулыққа сәйкес жүргізілуі тиіс.
- Техническое обслуживание и ремонт аппарата должен производиться специалистом сервис-центра. / Аппаратқа техникалық қызмет көрсетуді және жөндеуді сервис-орталық маманы жүргізуі тиіс.

ПОДГОТОВКА АППАРАТА К РАБОТЕ/ АППАРАТТЫ ЖҰМЫСҚА

ВНИМАНИЕ! НЕ ПОДКЛЮЧАЙТЕ АППАРАТ ДО ЗАГРУЗКИ БУТЫЛИ С ВОДОЙ! / НАЗАР АУДАРЫҢЫЗ! СУ БӨТЕЛКЕСІ ЖҮКТЕЛГЕНГЕ ДЕЙІН ҚҰРЫЛҒЫНЫ ҚОСПАҢЫЗ!

1. Откройте дверцу аппарата. / Аппарат есігін ашыңыз.
2. Достаньте из шкафчика сифон и закрепите его на держателе сифона. / Шкафтан сифонды алыңыз және оны сифон ұстағышына бекітіңіз
3. Возьмите чистую бутыл с водой и поместите ее перед открытым шкафчиком. / Таза су бөтелкесін алыңыз және оны ашық шкафтың алдына қойыңыз
4. С горлышка бутлыи снимите крышку. / Бөтелкенің аузынан қақпақты алыңыз.
5. Поместите трубку сифона в бутыл и наденьте нижнюю часть крышки сифона на горлышко бутлыи. / Сифон түтігін бөтелкеге салыңыз да, сифон қақпағының түбін бөтелкенің мойнына кигізіңіз
6. Верхнюю часть крышки сифона опускайте до тех пор, пока трубка сифона не коснется дна бутлыи. / Сифон қақпағының жоғарғы жағын сифон түтігі бөтелкенің түбіне тигенше төмендетіңіз
7. Уберите бутыл внутрь шкафчика и закройте дверцу. / Бөтелкені шкафтың ішіне алып есікті жабыңыз.
8. Подключите аппарат к сети, после чего сразу же заработает насос аппарата, который закачивает вод: из бутлыи в бак нагрева и охлаждения. / Құрылғыны желіге қосыңыз, содан кейін суды соратын құрылғының сорғысы бірден іске қосылады: бөтелкеден жылыту және салқындату бағына айдайды.



ВНИМАНИЕ!!! / НАЗАР АУДАРЫҢЫЗ!!!

ПРИ РАБОТЕ МОТОРА ПРИ ПЕРВОМ ВКЛЮЧЕНИИ НЕЛЬЗЯ ВКЛЮЧАТЬ НАГРЕВ И ОХЛАЖДЕНИЕ ВОДЫ!!! / ҚОЗҒАЛТҚЫШТЫ БІРІНШІ РЕТ ҚОСҚАН КЕЗДЕ СУДЫ ЖЫЛЫТУ МЕН САЛҚЫНДАТУДЫ ҚОСУҒА БОЛМАЙДЫ! ! !

При первом включении аппарата проверьте заполнение бака горячей воды, для чего нажмите на кран подачи горячей воды и дождитесь, чтоб вода выливалась непрерывной струей. / Құрылғыны бірінші рет қосқан кезде ыстық су ыдысының толтырылуын тексеріңіз, ол үшін ыстық сумен жабдықтау кран батырмасын басып, судың үздіксіз ағынмен төгілуін күтіңіз

ПРАВИЛА БЕЗОПАСНОСТИ/ ҚАУІПСІЗДІК ЕРЕЖЕЛЕРІ

ВНИМАНИЕ! / НАЗАР АУДАРЫҢЫЗ!

СЛЕДИТЕ ЗА КОЛИЧЕСТВОМ ВОДЫ В БУТЫЛИ! НЕ ОСТАВЛЯТЬ АППАРАТ БЕЗ ВОДЫ ВО ВКЛЮЧЕННОМ СОСТОЯНИИ!!! НИКОГДА НЕ НАЛИВАЙТЕ ВОДУ ИЗ АППАРАТА ПРИ МИГАЮЩЕМ ИНДИКАТОРЕ ПУСТОЙ БУТЫЛИ! ЭТО МОЖЕТ ПРИВЕСТИ К ПОЛОМКЕ АППАРАТА. / БӨТЕЛКЕДЕГІ СУДЫҢ МӨЛШЕРІН БАҚЫЛАҢЫЗ! ҚҰРЫЛҒЫНЫ СУСЫЗ ҚОСУЛЫ КҮЙДЕ ҚАЛДЫрмаңыз! ! ! ВОС БӨТЕЛКЕ ШАМЫ ЖЫПЫЛЫҚТАҒАН КЕЗДЕ ЕШҚАШАН ҚҰРЫЛҒЫДАН СУ ҚҰЙМАҢЫЗ! БҮЛ ҚҰРЫЛҒЫНЫҢ БУЗЫЛУЫНА ӘКЕЛУІ МҮМКІН.

9. После того, как вода из бутылки заполнит все баки, необходимо убедиться, что при нажатии кранов горячей и холодной воды вода из кранов идет непрерывной струей. После этого можно включать нагрев и охлаждение воды. После первого включения аппарата вода охладится до минимальной температуры примерно за 1,5-2 часа, нагреется до оптимальной температуры примерно за 15-20 минут. / Бөтелкедегі су барлық бактарды толтырғаннан кейін, ыстық және суық су крандарын басқанда, крандардағы су үздіксіз ағынмен ағатынмақез жеткізу керек. Осыдан кейін суды жылыту мен салқындатуды қосуға болады. Құрылғының бірінші рет қосқаннан кейін су минималды температураға дейін шамамен 1,5-2 сағат салқындатылады, оңтайлы температураға дейін шамамен 15-20 минут қызады

НАГРЕВ ВОДЫ/СУДЫ ҚЫЗДЫРУ

Необходимо подождать около 12 минут пока все внутренние баки аппарата заполнятся водой. Включите на задней стенке аппарата соответствующий тумблер. После этого на панели индикации загорится индикатор нагрева воды. Он будет гореть до тех пор, пока идет процесс нагрева воды. Сразу по достижении заданной температуры, нагрев отключится и индикатор погаснет. / Құрылғының барлық ішкі бактары сумен толтырылғанша шамамен 12 минут күту керек. Құрылғының артқы қабырғасына тиісті тумблерді қосыңыз. Осыдан кейін судың қыздыру шамы индикатор тақтасында жанады. Ол суды жылыту процесі жүру барысында жанып тұрады. Белгіленген температураға жеткенде бірден қыздыру ешеді және индикатор сенеді

ОХЛАЖДЕНИЕ ВОДЫ/СУДЫ САЛҚЫНДАТУ

Включите на задней стенке аппарата соответствующий тумблер. После этого на панели индикации загорится индикатор охлаждения воды. Он будет гореть до тех пор, пока идет процесс охлаждения воды. Сразу по достижении заданной температуры, охлаждение отключится и индикатор погаснет. / Құрылғының артқы қабырғасындағы тиісті тумблерді қосыңыз. Осыдан кейін судың салқындау шамы индикатор тақтасында жанады. Ол суды салқындату процесі барысында жанып тұрады. Белгіленген температураға жеткенде бірден салқындату ешеді және индикатор сенеді

ИНДИКАТОР НАЛИЧИЯ ВОДЫ В БУТЫЛИ/БӨТЕЛКЕДЕ СУДЫҢ БОЛУ ИНДИКАТОРЫ

В процессе эксплуатации аппарата в тот момент, когда вода в бутылки закончилась, на панели индикации загорится данный индикатор. Это символизирует о том, что необходимо заменить пустую бутылку. / Құрылғының пайдалану барысында бөтелкедегі су таусылған сәтте индикатор тақтасында осы индикатор жанады. Бұл бос бөтелкені ауыстыру қажет екенін білдіреді.

Внимание!!! Когда вода в бутылки закончилась, насос продолжает работать некоторое время, затем через несколько минут он отключается/ Данный интервал считается нормальным. / Назар аударыңыз!!! Бөтелкедегі су таусылғанда, сорғы біраз уақыт жұмысын жалғастырады, содан кейін бірнеше минуттан кейін ол ешеді/ берілген аралық қалыпты болып саналады.

На протяжении этого периода времени насос будет Работать непрерывно это нормально. / Осы кезең бойы сорғы үздіксіз жұмыс істейді бұл қалыпты болып саналады.

МЕРЫ ПРЕДОСТОРОЖНОСТИ / САҚТЫҚ ШАРАЛАРЫ

1. Аппарат должен быть установлен в сухом месте, где нет прямого солнечного света. Между стеной и задней стенкой аппарата должно быть не меньше 15 см. Аппарат должен стоять устойчиво на ровной горизонтальной поверхности. / 1. Құрылғы тікелей күн сәулесі түспейтін құрғақ жерде орнатылуы керек. Аппараттың қабырғасы мен артқы қабырғасы арасында кемінде 15 см болуы керек. Аппарат тегіс көлденең бетінде тұрақты тұруы керек.

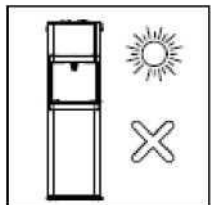

2. Если горячая (или холодная) вода долго не будет нужна, выключите соответствующий тумблер на задней стенке в целях экономии электроэнергии. / 2. Егер ыстық (немесе суық) су ұзақ уақыт қажет болмаса, электр қуатын үнемдеу үшін артқы қабырғадағы тиісті тумблерді ешіріңіз.

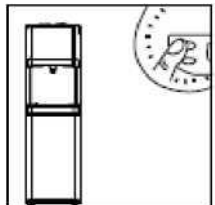

3. Если аппарат не будет использоваться долгое время, отключите нагрев и охлаждение, выньте вилку из розетки, и слейте оставшуюся в нем воду через штуцер слива. / 3. Егер құрылғы ұзақ уақыт бойы пайдаланылмаса, жылыту мен салқындатуды өшіріңіз, ашаны розеткадан алыңыз да, қалған суды ағызу қондырғысы арқылы ағызғыңыз

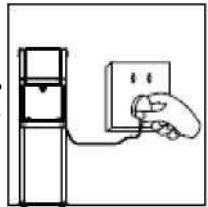

4. Убедитесь, что вода течет из горячего крана, открыв кран горячей воды. Только после этого включайте нагрев. / Ыстық су кранын ашу арқылы судың ыстық су кранынан ағып жатқанына көз жеткізіңіз. Осыдан кейін ғана қыздыруды қосыңыз.

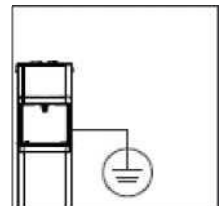

5. Этот аппарат должен быть обязательно подключен к розетке с заземлением. / Бұл құрылғы жерге қосылған розеткаға қосылуы керек.



6. Никогда не мойте аппарат с органическими растворителями. Категорически запрещено мыть водой корпус включенного в сеть аппарата. / Аппаратты ешқашан органикалық еріткіштермен жууға болмайды. Желіге қосылған құрылғының корпусын сумен жууға қатаң тыйым салынады

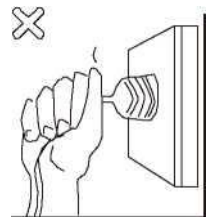

7. Никогда не включайте и не выключайте аппарат, вставляя вилку или выдергивая ее из розетки. Никогда не наращивайте сетевой шнур: это может привести к пожару. / Ашаны салу немесе оны розеткадан шығару арқылы құрылғыны ешқашан қоспаңыз немесе өшірмеңіз. Ешқашан желілік сымды қолмен ұзартпаңыз: бұл өртке әкелуі мүмкін.



8. Если сетевой шнур поврежден, не включайте аппарат Обратитесь в Сервисный центр для устранения неполадок или регулирования. / 8. Егер желілік сым зақымдалған болса, құрылғыны қоспаңыз. Ақаулықтарды жою немесе реттеу үшін қызмет көрсету орталығына хабарласыңыз

Внимание? /Назар аударыңыз?

- взрослым следует следить, чтобы дети не играли с аппаратом; /- ересектер балалардың аппаратпен ойнамауын қамтамасыз етуі керек;
- аппарат не предназначен для использования людьми (в т.ч. и детьми) с ограниченными психическими и физическими возможностями, либо с недостаточным опытом или знаниями, если только они не были проинструктированы или находятся под присмотром лиц, ответственных за их безопасность; /- аппарат психикалық және физикалық мүмкіндіктері шектеулі немесе тәжірибесі немесе білімі жеткіліксіз адамдарға (соның ішінде балаларға), егер оларға нұсқау берілмесе немесе олардың қауіпсіздігіне жауапты адамдардың бақылауында болмаса, пайдалануға арналмаған;

ВОЗМОЖНЫЕ НЕИСПРАВНОСТИ И СПОСОБЫ ИХ УСТРАНЕНИЯ/ ЫҚТИМАЛ АҚАУЛЫҚТАР ЖӘНЕ ОЛАРДЫ ЖОЮ ТӘСІЛДЕРІ

Неполадка/Ақаулық	Возможная причина/Ықтимал себебі	Устранение/Жою
Не течет вода из краников/Краннан су ақпайды	• Закончилась вода в бутылки/Бөтелдегі су бітті	• Заменить бутылку/Бөтелкені ауыстыру
Аппарат не нагревает или не охлаждает воду/Аппарат суды қыздырмайды немесе салқындатпайды	• Аппарат не подключен к электросети/Аппарат электр желісіне қосылмаған	• Подключить аппарат к сети/Аппаратты желіге қосу • Несколько минут не использовать аппарат/Аппаратты бірнеше минут қолданбау
Вода не достаточно холодная/Су жеткілікті суық емес	• Аппарат не успевает охладить воду из-за интенсивного использования Аппарат расположен менее чем в 20см от стены Не включен тумблер охлаждения воды на задней стенке/ Аппараттың қарқынды пайдалануна байланысты суды салқындатып үлгірмейді. Құрылғы қабырғадан 20 см-ден аз жерде орналасқан. Артқы қабырғадағы суды салқындату тумблері қосылмаған	Подождать около 1 часа, чтобы вода достаточно охладилась. Отодвинуть аппарат на расстояние, достаточное для вентиляции/ Судың жеткілікті салқындауы үшін шамамен 1 сағат күтіңіз. Құрылғыны желдету үшін жеткілікті қашықтыққа жылжытыңыз Включить тумблер охлаждения/Салқындату тумблерін қосу
Вода не достаточно горячая/Су жеткілікті ыстық емес	Аппаратты қарқынды пайдалану салдарынан суды қыздырып үлгірмейді Артқы қабырғадағы суды жылыту тумблері қосылмаған	Подождать 15-20 минут, чтобы вода достаточно нагрелась/ Судың жеткілікті қызуы үшін 15-20 минут күтіңіз Включить тумблер нагрева/Қыздыру тумблерін қосу

КАК ПРАВИЛЬНО ЧИСТИТЬ АППАРАТ/АППАРАТТЫ ҚАЛАЙ ДҰРЫС ТАЗАЛАУ КЕРЕК

Чтобы избежать несчастного случая, прежде чем начать исполнять нижеследующую инструкцию, выключите аппарат из сети! / Жазатайым оқиғаны болдырмау үшін төмендегі нұсқауларды орындамас бұрын құрылғыны желіден өшіріңіз!

Аппарат был продезинфицирован перед отправкой с фабрики. При первом включении рекомендуется его промыть специальным средством для чистки кулеров. Аналогичным способом мы рекомендуем проводить периодическую дезинфекцию и мойку аппарата каждые 6 мес./ Аппарат фабрикадан жөнелтілгенге дейін дезинфекцияланды. Бірінші рет қосқан кезде оны кулерді тазартуға арналған арнайы құралмен шаю ұсынылады. Сол сияқты, біз әр 6 ай сайын құрылғыны мезгіл-мезгіл дезинфекциялауды және жууды ұсынамыз

Внимание/ Никогда не используйте для чистки аппарата абразивные средства, а также чистящие вещества, содержащие растворители. / Назар аударыңыз / Аппаратты тазалау үшін абразивті заттарды, сондай-ақ құрамында еріткіштер бар тазартқыш заттарды ешқашан қолданбаңыз.

1. Отключите аппарат от сети. /Аппаратты желіден ажыратыңыз.
2. Возьмите пустую бутылку и залейте в нее раствор для дезинфекции. Затем установите бутылку в аппарат. / Бос бөтелкені алып, оған дезинфекциялық ерітінді құйыңыз. Содан кейін бөтелкені құрылғыға орнатыңыз

3. Подключите аппарат к сети. После чего сразу заработает насос. Необходимо подождать около 12 минут, пока все баки заполнятся водой. / 3. Құрылғыны желіге қосыңыз. Содан кейін сорғы бірден іске қосылады. Барлық бактар сумен толтырылғанша шамамен 12 минут күту керек
4. После того как вода из бутыли перестанет заполнять баки, убедитесь, что при нажатии клавиши горячей воды, вода из крана льется непрерывной струей. Оставьте аппарат на 2-3 часа. / Бетелкедегі су бактарды толтыруды тоқтатқаннан кейін, ыстық су батырмасын басқан кезде краннан су үздіксіз ағымын ағып тұрғанына кез жеткізіңіз. Құрылғыны 2-3 сағатқа қалдырыңыз
5. Отключите аппарат от сети (извлек вилку из розетки). / 5. Аппаратты розеткадан ажыратыңыз (ашаны розеткадан алыңыз)
6. Откройте дверцу аппарата и вытащите бутыль. Отсоедините ее. / 6. Аппараттың есігін ашып, бетелкені шығарыңыз. Оны ажыратыңыз
7. Убедитесь, что горячая вода в аппарате остыла. Возьмите емкость для воды и слейте полностью раствор из внутренних баков (нажатием клавиш и открутив колпачок на штуцере слива на задней части аппарата). Закрутите колпачок слива назад. / 7. Аппараттағы ыстық судың салқындағанына кез жеткізіңіз. Су сыйымдылығын алыңыз да, ерітіндіні ішкі бактардан толығымен ағызыңыз (батырмаларды басу, аппараттың артқы жағындағы ағызу штуцеріндегі қақпақты бұрап алу арқылы). Су ағызатын қақпақты қайта бұраңыз.
8. Установите новую бутыль с водой. Подключите аппарат к сети, подождите 12 минут. / 8. Жаңа су бетелкесін орнатыңыз. Аппаратты желіге қосыңыз, 12 минут күтіңіз
9. Для полной очистки внутренней системы от остатков раствора, слейте несколько литров воды путем нажатия клавиш горячей, холодной воды и воды комнатной температуры. / 9. Ішкі жүйені ерітінді қалдықтарынан толық тазарту үшін ыстық, суық және бөлме температурасындағы су батырмаларын басу арқылы бірнеше литр суды төгіп тастаңыз.
10. Включите аппарат в сеть. / Аппаратты желіге қосыңыз.

ПРАВИЛА УТИЛИЗАЦИИ/КӨДЕГЕ ЖАРАТУ ЕРЕЖЕЛЕРІ

Аппарат не следует утилизировать с другими бытовыми отходами на территории Таможенного союза ЕАЭС. Чтобы не наносить вред человеческому здоровью и окружающей среде из-за неконтролируемой утилизации отходов необходимо проводить повторную переработку и повторное использование материалов. Чтобы вернуть использованное устройство, пожалуйста воспользуйтесь системой возврата и сбора или обратитесь к продавцу, у которого было приобретено устройство. Они могут отправить его на экологическую переработку. / Аппаратты ЕАЭО Кеден одағының аумағында басқа тұрмыстық қалдықтармен бірге көдеге жаратуға болмайды. Қалдықтарды бақылаусыз көдеге жарату салдарынан адам денсаулығы мен қоршаған ортаға зиян келтірмеу үшін материалдарды қайта өңдеу және қайта пайдалану қажет. Пайдаланылған құрылғыны қайтару үшін қайтару және жинау жүйесін пайдаланыңыз немесе құрылғыны сатып алған сатушыға хабарласыңыз. Олар оны экологиялық өндеуге жібере алады