

# dyson airstrait

## Пайдаланушы нұсқаулығы



Мазмұны  
Жинақтау  
Жұмысты бастау  
Шаш түзеткішті пайдалану  
Баптаулары  
Құрылғыны тазалау

Сүзгіні тазалау  
Кернеу тақталарын тазалау  
Диффузорларды тазалау  
Сүзгіні терең тазарту  
Ескертулер

# Жинақтау



## **Dyson Airstrait™ шаш түзеткіші**

Ауаның көмегімен шашты "ылғалдан құрғаққа" түзету. Ешқандай ыстық табандары жоқ. Шамадан тыс қызбайды. Ыстық табандар емес, жоғары жылдамдықты ауа қолданылады. Шашты "ылғалдан құрғаққа" қарай түзету. Табиғи түзеу арқылы сәндеуді жасауға арналған.



## **Барқыт ыстыққа төзімді/сырғанамайтын кілемше**

Орнату кезінде және одан кейін қауіпсіз орналастыру үшін.

1. "Wet to dry" ("ылғалдан құрғаққа") режимінде пайдаланған кезде.

# Жұмысты бастау

## Бұғаттан шығару

Бұғаттау батырмасын төмен сырғыту арқылы құрылғының тұтқаларын

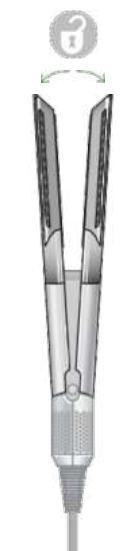

## СК дисплейі

Ауа ағыны мен температура параметрлерін көрсетеді.



## Ауа ағынын басқару

Екі жылдамдық режимі- төмен және жоғары ағын.



## Температураны бақылау

Шашты сәндеуге арналған бес дәл температура "Ылғалдан құрғаққа", сондай-ақ қосымша "Boost" режимі.



## Салқын ауа режимі

Өз стиліңізді құру үшін пайдаланыңыз.



## Режимді таңдау

"Ылғалдан құрғаққа" қағидасы бойынша пайдаланыңыз.



## Қуаттау батырмасы/күту режимі

## Созылатын табандар.

Шашты сәндеу кезінде кернеуді қолмен басқаруға және қосуға көмектеседі.

## Диффузорлар

Ыңғайлы сәндеуді қамтамасыз ете отырып, бас терісіне жақын ауа ағынын ақырын таратыңыз.

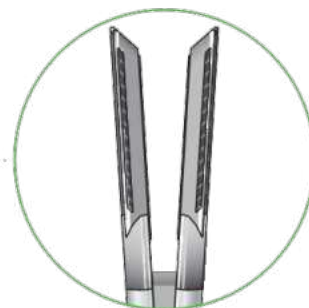

## Бұғаттау батырмасы

Тұтқаларды бұғаттау және ашу үшін батырманы сырғытыңыз.



## Сүзгі

Алынбалы сүзгі.



# Шаш түзеткішті пайдалану



Сіздің шаш түзеткішіңіз сүлгімен кептірілген, бірақ сулы емес дымқыл шашқа қолдануға арналған. Шашыңызды сүлгімен құрғатыңыз, щеткамен немесе тарақпен тараңыз.

Шаш кептіргішті қосылмаған түзеткішті ешқашан пайдаланбаңыз.

## Ылғал шашты түзету

Шашты түзетуді бастамас бұрын, түзеткіштің жабық тұтқаларымен шаштың түптерін құрғатыңыз. Сіз жабы тұтқалы шаш түзеткішті пайдалана аласыз немесе оларды жай ғана жабық ұстай аласыз.

Оңтайлы әсер ету үшін ауа ағынын шаш түптеріне бағыттай отырып, максималды ауа ағыны мен жоғары температураны пайдаланыңыз.



Тұтқалардың бұғатын ашыңыз және режимді таңдау түймесін пайдаланып түзеткішті "Wet" режиміне қойыңыз.

Шаш түзеткіште температура таңдауы бар, оны шаштың түріне және сәндеуге байланысты өзгертуге болады. Жұқа шаштар үшін салқын температураны, ал қалыңырақ шаштар үшін жоғары температураны пайдаланыңыз.

Шаш түзеткішті ауа ағыны төмен қаратып ұстаңыз және шашты пластиналар арқылы өткізе бастаңыз. Әр аймақты құрғатқанша қайталаңыз. Қажет болса, ауа ағыны мен температура параметрлерін өзгертіңіз.



## Құрғақ шашқа сәндеуді жаңарту

"Dry" режимін тек стилиңізді жаңарту үшін пайдаланыңыз.

Тұтқалардың бұғатын ашыңыз және режимді таңдау батырмасын пайдаланып түзеткішті "Dry" режиміне қойыңыз.

"Dry" режимінде шаш түзеткіште температураны таңдау мүмкіндігі және қажет болған жағдайда қосымша күшейту режимі бар.



### Салқын ауа режимі

Шашты сәндеу үшін "Cool" режимін пайдаланыңыз. Тұтқалары жабық шаш түзеткішті ұстаңыз және онымен шашты тегістеу және сәндеу үшін ауа ағынын шаштың бір бөлігіне бағыттаңыз.



### Температураны реттеу

Шаш түріне және қалауынша сәндеу үлгісіне сәйкес параметрлерді өзгерту үшін температураны реттеу батырмасын басыңыз.



285°

230°

175°



BOOST

285°

250°

### "Boost" режимі

Қосымша қыздыру үшін құрғақ шашты сәндеу кезінде Boost таңдаңыз.



### Ауа ағынын реттеу

Жоғары және төмен ауа ағыны арасын ауыстыру үшін "Airflow" батырмасын басыңыз.



### Күту режимі

Ауыстыру арасында шаш түзеткіш күту режимін қамтиды. Сіз тұтқаларды жапқаннан кейін ауа ағыны азаяды, содан кейін қайтадан артады.

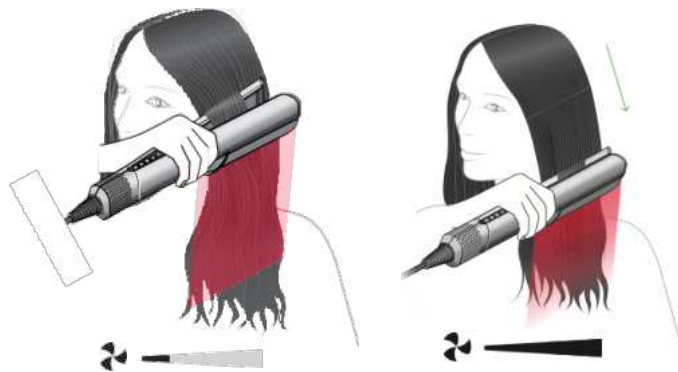

### Автоматты кідірту

Қуатты үнемдеу үшін шаш түзеткіш тұтқалары ашық үш секундқа қалдырылған жағдайда автоматты түрде тоқтайды. Сіз оны алған кезде құрылғы қайта қосылады.



### Резервтік

Электр қуатын үнемдеу үшін түзеткіш тұтқалары үш минуттан артық ашық күйде қараусыз қалса, күту режиміне өтеді. Қайта қосу үшін қуат батырмасын басыңыз.

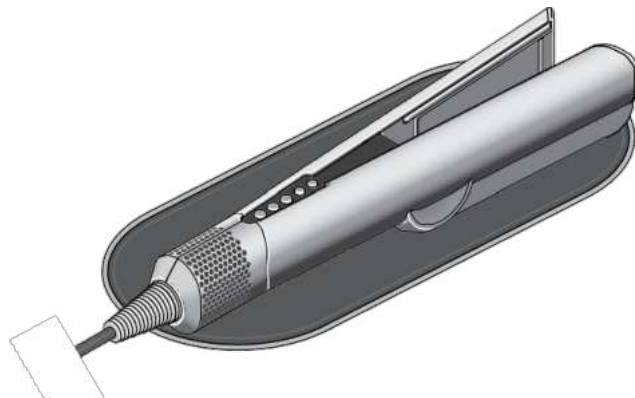

Шашты сәндеу бойынша кеңестер мен ұсыныстар алу үшін [www.dyson.com/hair-care/hair-straighteners/airstrait](http://www.dyson.com/hair-care/hair-straighteners/airstrait) сайтына кіріңіз.



Күту режимінде жарық сөнугі мүмкін Dyson Airstrait™ түзеткіші сияқты қуатты құрылғылар сіздің үйіңізде жарықтың жыпылықтауын немесе күңгірттенуін тудыруы мүмкін. Олар электр қуатын көбірек пайдаланады, бұл сол тізбектегі басқа құрылғылардан уақытша қуат алады.

Егер түзеткішті қолданған кезде жарық сөніп қалса, оны басқа розетка мен тізбекке қосып көріңіз. Кәсіби маман дұрыс розеткаларды табуға көмектеседі.

# Баптаулары

Dyson Airstrait™ түзеткішінде құрылғыны қажеттіліктеріңізге сәйкес реттеуге көмектесетін параметрлер мәзірі бар. СК дисплейіндегі мәзірді ашу үшін режимді таңдау батырмасын басып тұрыңыз.



## Күту режимі

Сіз құрылғыдағы күту режимін қоса немесе өшіруге аласыз.

Түзеткіштегі режимді таңдау батырмасын мәзір пайда болғанша басып тұрыңыз.

Қосу және өшіру арасында ауысу үшін "салқын ауа" режимінің батырмасын басыңыз.



## Автоматты кідірту

Сіз шаш түзеткіштің автоматты түрде кідіруін тоқтата аласыз.

Түзеткіштегі режимді таңдау батырмасын мәзір пайда болғанша басып тұрыңыз.

Мәзір опцияларын айналдыру үшін режимді таңдау батырмасын пайдаланыңыз. Таңдау үшін "Салқын ауа" режимінің батырмасын басып, қосу және өшіру арасында ауысу үшін қайтадан басыңыз.

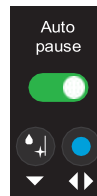

## Бірліктер

Түзеткіштегі режимді таңдау батырмасын мәзір пайда болғанша басып тұрыңыз.

Қосу және өшіру арасында ауысу үшін "Салқын ауа" режимінің батырмасын басыңыз.



## Тіл

Түзеткіштегі режимді таңдау батырмасын мәзір пайда болғанша басып тұрыңыз.

Тіл опцияларын айналдыру үшін режимді таңдау батырмасын басыңыз.

Қажетті тілді таңдау үшін "Салқын ауа" режимінің батырмасын басыңыз, содан кейін растау үшін қайтадан басыңыз. Дисплейде сіздің таңдауыңызды растайтын құсбелгі пайда болады.

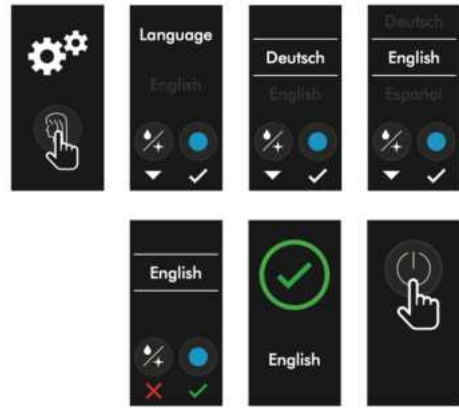

## Зауыттық параметрлерді қалпына келтіру

Түзеткіштегі режимді таңдау батырмасын мәзір пайда болғанша басып тұрыңыз.

Зауыттық параметрлерді қалпына келтіруді бастау үшін "Салқын ауа" режимі батырмасын басыңыз.

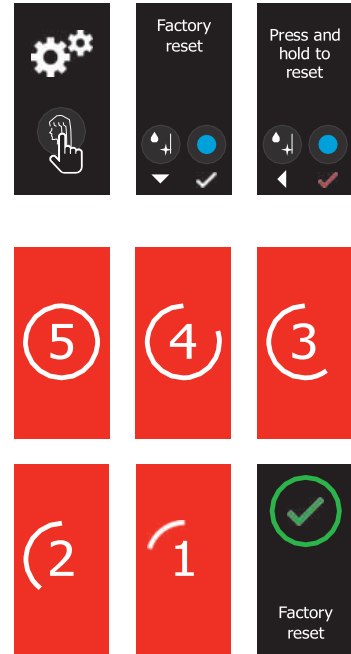

## Шығу

Режимдерді таңдау батырмасын пайдаланып, "Шығу" экранына өтіп, таңдау үшін "Салқын ауа" режимін басыңыз.

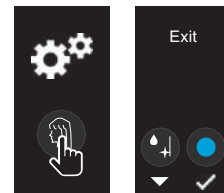



# Құрылғыны тазалау

Сіздің шаш түзеткішіңіз мұқият түрде құрастырылып жасалған. Шаштың мінсіз сәндігін сақтау үшін оны шаш пен қоқыстың қалдықтарынан тазарту қажет. Шағын тұрақты күтім құрылғының жұмысын оңтайландырады.

## Сүзгіні тазалау

### Сүзгіні алыңыз

Сүзгіні тазаламас бұрын шаш түзеткішті розеткадан ажыратып, суытыңыз.

Бір қолыңызбен шаш түзеткіштің корпусын, ал екінші қолыңызбен тесілген сүзгі блогын ұстаңыз. Құрылғыдан ажырату және кабельге сүйреу үшін сүзгі блогын төмен қарай тартыңыз.

Сүзгіні абайлап тартып, оны кабельден алыңыз.



### Сүзгіні шайыңыз

Сүзгі блогын жылы, сабынды суға кем дегенде 30 минут жібіту үшін қалдырыңыз. Біз тазартатын сусабын немесе ыдыс жууға арналған құралды қолдануды ұсынамыз.

Сүзгінің ішкі және сыртқы беттерін мұқият тазалау үшін саусақтарыңызбен ақырын сүртіңіз.

Артық суды шайқаңыз және толық құрғағанша жақсы желдетілетін жерде 24 сағатқа қалдырыңыз.

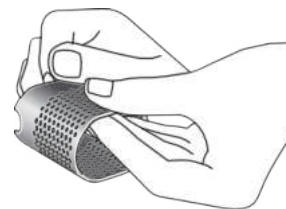
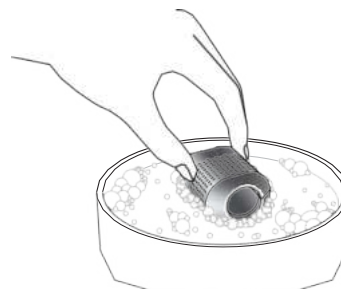

### Сүзгіні ауыстырыңыз

Сүзгіні ашып, оны кабельге кигізіңіз.

Сүзгі қорабын құрылғының корпусына қарай сырғытыңыз, оны тіктеңіз және орнына бекітіңіз. Егер сүзгі дұрыс орнатылмаған болса, шаш түзеткіш ескерту береді.



# Кернеу тақталарын тазалау

Уақыт өте келе созылу тақталарында шашқа арналған өнімдердің қалдықтары жиналуы мүмкін. Бұл тақтайшалар әр тұтқаның жоғарғы жағында орналасқан және оларды таза ұстау және қоқыстардың кіруіне жол бермеу болу маңызды.

Барлық қалдықтарды кетіру үшін жұмсақ қылшықты тіс щеткасын және аз мөлшерде жылы суды қолданыңыз. Таза, түксіз шүберекпен құрғатыңыз.

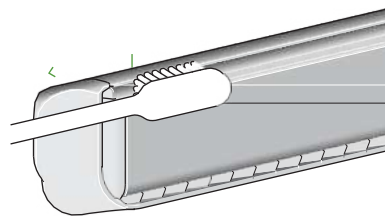

---

# Диффузорларды тазалау

Диффузорлар шаш түзеткіштің бүйірлеріне бекітіледі. Біз оларды таза ұстауға, қоқыстар мен шаш өнімдерінің қалдықтарынан тазартуға кеңес береміз. Бұл олардың тиімді жұмыс істеуіне мүмкіндік береді.

Құрылғының өшірілгеніне көз жеткізіңіз, содан кейін диффузорларды тұтқалардың ұштарынан сырғытыңыз. Шаш өнімдерінің қалдықтары мен қоқыстарды кетіру үшін дымқыл, түксіз шүберекті пайдаланыңыз. Қатты қалдықтарды кетіру үшін жұмсақ қылшықты тіс щеткасын да қолдануға болады.

Тазалап, толығымен құрғағаннан кейін диффузорларды тұтқаларға орнатыңыз. Орнатылған диффузорлары жоқ түзеткішті пайдаланбауға кеңес береміз.

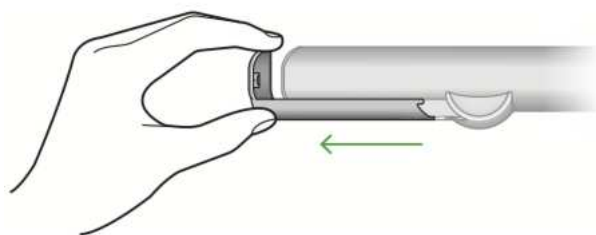

# Сүзгіні терең тазарту

Егер сүзгі бітеліп қалса, оны терең тазалауға болады.

## Сүзгі блогын шешіп алыңыз

Сүзгіні тазаламас бұрын шаш түзеткішті розеткадан ажыратып, суытыңыз.

Бір қолыңызбен шаш түзеткіштің корпусын, ал екінші қолыңызбен тесілген сүзгі блогын ұстаңыз. Құрылғыдан ажырату және кабельге сүйреу үшін сүзгі блогын төмен қарай тартыңыз.

Сүзгіні абайлап тартып, оны кабельден алыңыз.

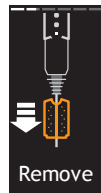

## Сүзгі торын сүртіңіз

Қоқысты кетіру үшін сүзгі торын құрғақ, түксіз шүберекпен сүртіңіз.

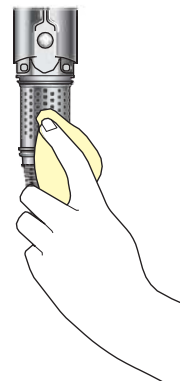

## Сүзгіні жібітіңіз

Сүзгі блогын жылы, сабынды суға кем дегенде 30 минут жібіту үшін қалдырыңыз.

Біз тазартатын сусабын немесе ыдыс жууға арналған құралды қолдануды ұсынамыз.

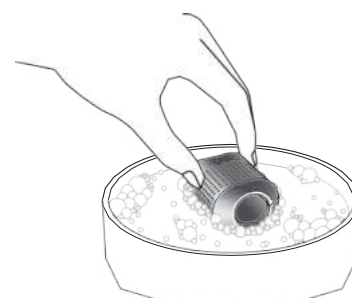

## Ішкі сүзгіні алыңыз

Сүзгіні сүзгі корпусынан алыңыз.

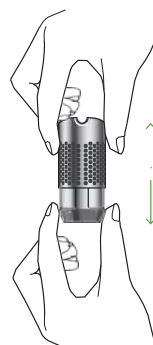

**Ақырын сүртіңіз, шайыңыз, содан кейін құрғатыңыз.**

Әр бөлікті мұқият тазалау үшін саусақтарыңызбен ақырын сүртіңіз. Барлық қоқыстарды кетіру үшін сүзгі блогының екі бөлігін де шайыңыз.

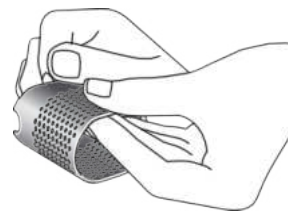

Сүзгі блогының екі бөлігін де ауада толығымен құрғатыңыз немесе түксіз шүберекпен ақырын сүртіңіз.

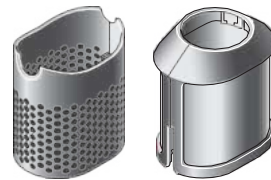

**Ішкі сүзгіні ауыстырыңыз**

Сүзгі камерасындағы ішкі сүзгіні ауыстырмас бұрын, барлық қоқыстардың жойылғанына көз жеткізіңіз.

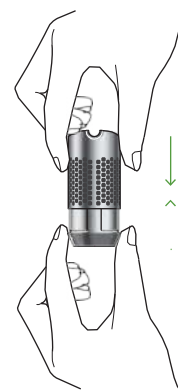

**Сүзгі қорабын ауыстырыңыз**

Сүзгіні ашып, оны кабельге кигізіңіз.

Сүзгі қорабын құрылғының корпусына қарай сырғытыңыз, туралаңыз және орнына бекітіңіз.

Егер сүзгі дұрыс орнатылмаған болса, шаш түзеткіш ескерту береді.



# Ескертулер

## Сүзгіні тазалаңыз

Сіз түзеткішті пайдалануды жалғастыра аласыз, бірақ оңтайлы жұмыс істеу үшін сүзгіні тазалауды ұсынамыз.

Бұл ескертуді жоюға көмектесу үшін экрандағы QR кодын сканерлеңіз немесе жоғарыдағы сүзгіні тазалау нұсқауларын орындаңыз.



## Сүзгі бұғатталған

Сіздің шаш түзеткішіңіз сүзгі тазаланғанша жұмыс істемейді.

Бұл ескертуді жоюға көмектесу үшін экрандағы QR кодын сканерлеңіз немесе жоғарыдағы сүзгіні тазалау нұсқауларын орындаңыз.



## Сүзгі жоқ

Сүзгі дұрыс орнатылмаған немесе жоқ. Шаш түзеткіш сүзгі орнатылғанша жұмыс істемейді.

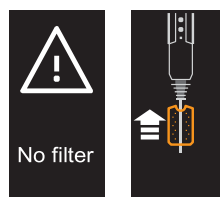

### Dyson компаниясына хабарласыңыз

Сіздің шаш түзеткіш құрылғыңызда ақау пайда болды. Dyson компаниясына хабарласыңыз.



### Кернеу туралы ескерту

Сіздің құрылғыңыз дұрыс емес кернеумен қуат көзіне қосылған немесе кернеуде ауытқу бар.

Тұрақты, үйлесімді қуат көзіне қосыңыз.



### Жоғары жылу

Сіздің шаш түзеткішіңіз тым қызып кетті және оны салқындату керек.

Шаш түзеткішті өшіріп, ашасын розеткадан алыңыз да, суытыңыз.

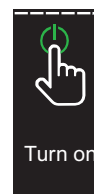

### Бастапқы күйге келтіру

Сіздің шаш түзеткіште қате пайда болды. Шаш түзеткішті өшіру үшін қуат түймесін басыңыз, содан кейін оны қайта қосыңыз.

Егер бұл ескертуді түзетуге көмегін тигізбесе, шаш түзеткішті өшіріп, оны қуат көзінен ажыратыңыз. Тоққа қосыңыз және қайта қосыңыз.



# dyson airstrait

## Руководство пользователя



---

Содержание  
Комплектация  
Начало работы  
Использование выпрямителя  
Настройки  
Очистка прибора

Очистка фильтра  
Очистка натяжных пластин  
Очистка диффузоров  
Глубокая очистка фильтра  
Оповещения

# Комплектация



## **Выпрямитель Dyson Airstrait™**

Выпрямление волос по принципу «от влажных к сухим», с помощью воздуха. Никаких горячих пластин. Никакого чрезмерного нагрева. Используется высокоскоростной воздух, а не горячие пластины. Выпрямление волос по принципу «от влажных к сухим». Разработан для создания естественной прямой укладки.

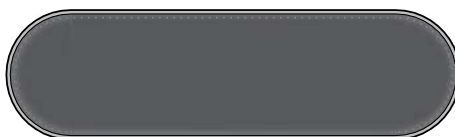

## **Бархатный термоковрик / нескользящий термоковрик**

Для безопасного размещения во время и после укладки.

1. При использовании в режиме «wet to dry» («от влажных к сухим»).



# Начало работы

## Разблокировка

Раскройте ручки прибора, сдвинув кнопку блокировки вниз.

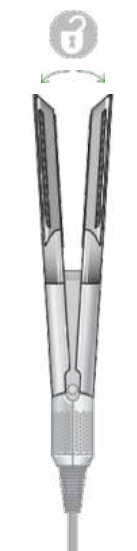

## ЖК-дисплей

Отображает настройки воздушного потока и температуры.



## Управление воздушным потоком

Два режима скорости - низкий и высокий поток.



## Контроль температуры

Пять точных температур для укладки волос по принципу «от влажных к сухим», а также дополнительный режим «Boost».



## Режим прохладного воздуха

Используйте для создания своего стиля.



## Выбор режима

Укладывайте по принципу «от влажных к сухим».



## Кнопка питания/режим ожидания

## Натяжные пластины

Помогают вручную контролировать и добавлять натяжение при укладке волос.

## Диффузоры

Мягко рассеивают воздушный поток вблизи кожи головы, обеспечивая комфортную укладку.

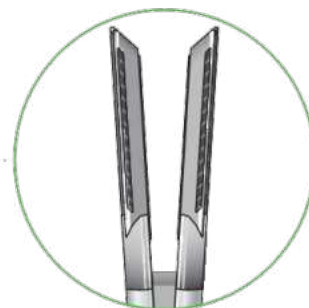

## Кнопка блокировки

Сдвиньте кнопку, чтобы заблокировать и разблокировать ручки.



## Фильтр

Съемный фильтр.



# Использование выпрямителя



Ваш выпрямитель предназначен для использования с влажными волосами, подсушенными полотенцем, но не с мокрыми. Подсушите волосы полотенцем, расчешите их щеткой или расческой.

Никогда не используйте выпрямитель без включенного фена.

## Выпрямление влажных волос

Прежде чем приступить к выпрямлению волос, высушите корни с закрытыми ручками выпрямителя. Вы можете использовать выпрямитель с закрытыми ручками или просто держать их закрытыми.

Для оптимального эффекта используйте максимальный поток воздуха и более высокую температуру, направляя поток воздуха на корни.



Разблокируйте ручки и с помощью кнопки выбора режима установите выпрямитель в режим «Wet».

В выпрямителе есть выбор температур, которые можно менять в зависимости от типа волос и предпочтений в укладке. Для более тонких волос используйте более низкие температуры, а для более толстых - более высокие.

Держите выпрямитель так, чтобы поток воздуха был направлен вниз, и начинайте пропускать волосы через пластины. Повторяйте, пока не просушите каждый участок. Меняйте настройки потока воздуха и температуры по мере необходимости.



## Обновление укладки на сухих волосах

Используйте режим «Dry» только для того, чтобы освежить свой стиль.

Разблокируйте ручки и с помощью кнопки выбора режима установите выпрямитель в режим «Dry».

В режиме «Dry» в выпрямителе есть возможность выбора температуры и дополнительный режим Boost, при необходимости.

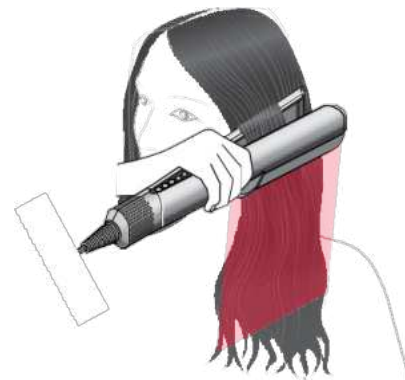

### Режим прохладного воздуха

Используйте режим «Cool» для создания укладки. Держите выпрямитель с закрытыми ручками и направьте поток воздуха на прядь волос, чтобы разгладить и уложить ее.



### Регулировка температуры

Нажимайте кнопку регулировки температуры, чтобы изменить настройки в соответствии с типом волос и предпочтениями в укладке.

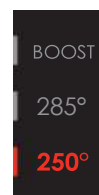
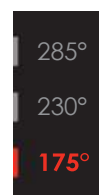

### Режим «Boost»

Выберите Boost при укладке сухих волос для дополнительного нагрева.



### Регулировка воздушного потока

Нажмите кнопку «Airflow», чтобы переключиться между высоким и низким потоком воздуха.



### Режим ожидания

Между проходами выпрямитель включает режим ожидания. Поток воздуха уменьшается, а затем снова увеличивается, как только вы закрываете ручки.

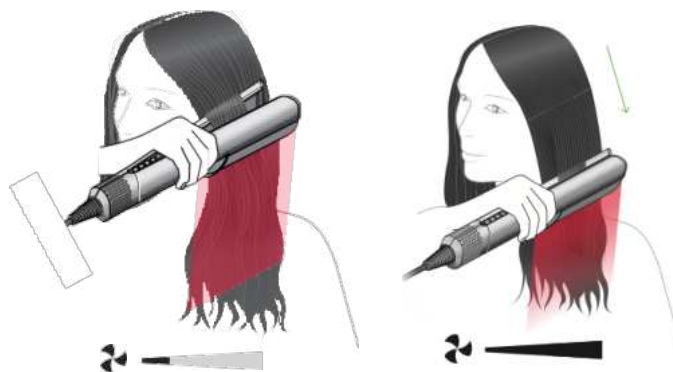

### Автоматическая пауза

Для экономии энергии выпрямитель автоматически приостанавливает работу, если оставить его на три секунды с раскрытыми ручками. Прибор снова включится, когда вы возьмете его в руки.



### Резервный

Для экономии электроэнергии выпрямитель переходит в режим ожидания, если оставить его без присмотра с раскрытыми ручками более чем на три минуты. Для повторного включения нажмите кнопку питания.

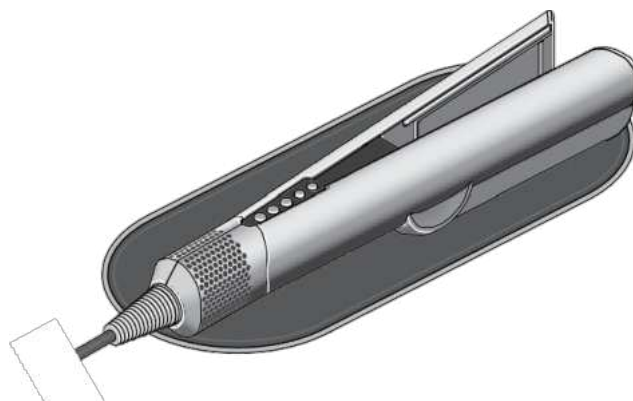

Посетите сайт [www.dyson.com/hair-care/hair-straighteners/airstrait](http://www.dyson.com/hair-care/hair-straighteners/airstrait), чтобы получить советы и рекомендации по укладке.



В режиме ожидания свет может тускнеть

Мощные приборы, такие как выпрямитель Dyson Airstrait™, могут вызывать мерцание или тусклость света в вашем доме. Они потребляют больше электроэнергии, что временно отнимает энергию у других приборов в той же цепи.

Если при использовании выпрямителя свет приглушается, попробуйте подключить его к другой розетке и цепи. Профессионал поможет подобрать подходящие розетки.

# Настройки

В выпрямителе Dyson Airstrait™ есть меню настроек, которое поможет вам настроить прибор в соответствии с вашими потребностями. Нажмите и удерживайте кнопку выбора режима, чтобы открыть меню на ЖК-дисплее.



---

## Режим ожидания

Вы можете включить или отключить режим ожидания на вашем приборе.

Нажмите и удерживайте кнопку выбора режима на выпрямителе, пока не появится меню.

Нажмите кнопку режима «Прохладный воздух» для переключения между включением и выключением.

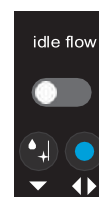

---

## Автоматическая пауза

Вы можете предотвратить автоматическую паузу выпрямителя.

Нажмите и удерживайте кнопку выбора режима на выпрямителе, пока не появится меню.

Используйте кнопку выбора режима для прокрутки опций меню. Нажмите кнопку режима «Прохладный воздух» для выбора и нажмите еще раз для переключения между включением и выключением.

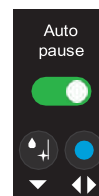
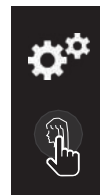

---

## Единицы

Нажмите и удерживайте кнопку выбора режима на выпрямителе, пока не появится меню.

Нажмите кнопку режима «Прохладный воздух» для переключения между °C и °F.



## Язык

Нажмите и удерживайте кнопку выбора режима на выпрямителе, пока не появится меню.

Нажмите кнопку выбора режима, чтобы прокрутить варианты языка.

Нажмите кнопку режима «Прохладный воздух», чтобы выбрать нужный язык, а затем нажмите еще раз для подтверждения. На дисплее появится галочка, подтверждающая ваш выбор.

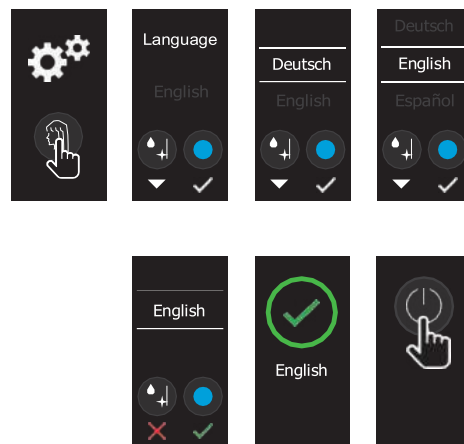

## Сброс настроек на заводские установки

Нажмите и удерживайте кнопку выбора режима на выпрямителе, пока не появится меню.

Нажмите кнопку режима «Прохладный воздух», чтобы начать сброс настроек на заводские.

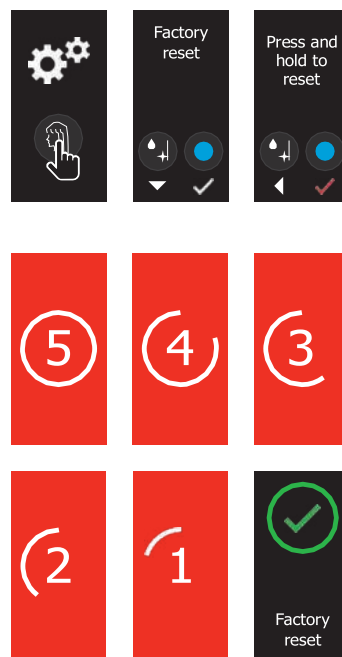

## Выход

С помощью кнопки выбора режимов перейдите к экрану «Выход» и нажмите кнопку режима «Прохладный воздух» для выбора.

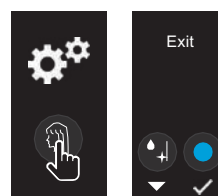

# Очистка прибора

Ваш выпрямитель для волос был сконструирован тщательным образом. Для поддержания превосходной укладки необходимо очищать его от остатков средств для волос и мусора. Небольшой регулярный уход позволит оптимизировать работу прибора.

## Очистка фильтра

### Снимите фильтр

Перед очисткой фильтра отключите выпрямитель от сети и дайте ему остыть.

Возьмитесь одной рукой за корпус выпрямителя, а другой - за перфорированный блок фильтра. Потяните вниз за блок фильтра, чтобы отсоединить его от прибора и перетянуть на кабель.

Осторожно потяните фильтр и снимите его с кабеля.



### Промойте фильтр

Оставьте блок фильтра замачиваться в теплой мыльной воде не менее чем на 30 минут. Мы рекомендуем использовать очищающий шампунь или средство для мытья посуды.

Кончиками пальцев аккуратно потрите, чтобы тщательно очистить внутреннюю и внешнюю поверхности фильтра.

Стряхните лишнюю воду и оставьте на 24 часа в хорошо проветриваемом месте до полного высыхания.

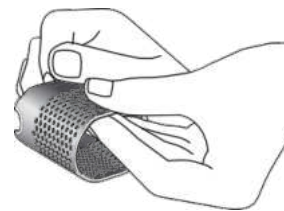
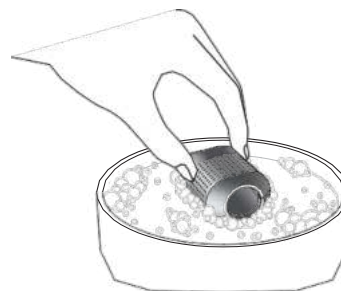

### Замените фильтр

Откройте фильтр и наденьте его на кабель.

Сдвиньте блок фильтра к корпусу прибора, выровняйте его и защелкните на месте. Если фильтр установлен неправильно, выпрямитель выдаст предупреждение.



# Очистка натяжных пластин

Со временем на натяжных пластинах могут скапливаться остатки средств для волос. Эти пластины находятся в верхней части внутри каждой ручки, и важно содержать их в чистоте и не допускать попадания мусора.

Используйте зубную щетку с мягкой щетиной и небольшое количество теплой воды, чтобы удалить все остатки. Протрите насухо чистой тканью без ворса.

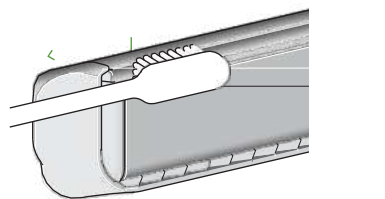

---

# Очистка диффузоров

Диффузоры крепятся по бокам выпрямителя.

Мы рекомендуем содержать их в чистоте, очищать от мусора и остатков средств для волос. Это позволит им эффективно работать.

Убедитесь, что прибор выключен, затем сдвиньте диффузоры с концов ручек. Используйте влажную безворсовую ткань, чтобы удалить мусор и остатки средств для волос. Также можно использовать зубную щетку с мягкой щетиной для удаления стойких остатков.

После очистки и полного высыхания установите диффузоры на ручки. Мы рекомендуем не использовать выпрямитель без установленных диффузоров.

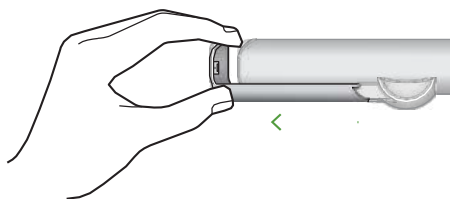



# Глубокая очистка фильтра

Если фильтр засорился, вы можете провести его глубокую очистку.

## Снимите блок фильтра

Перед очисткой фильтра отключите выпрямитель от сети и дайте ему остыть.

Возьмитесь одной рукой за корпус выпрямителя, а другой - за перфорированный блок фильтра. Потяните вниз за блок фильтра, чтобы отсоединить его от прибора и перетянуть на кабель.

Осторожно потяните фильтр и снимите его с кабеля.



## Протрите сетку фильтра

Протрите сетку фильтра сухой тканью без ворса, чтобы удалить мусор.

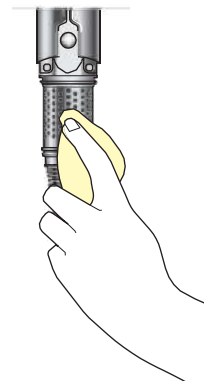

## Замочите фильтр

Оставьте блок фильтра замачиваться в теплой мыльной воде не менее чем на 30 минут.

Мы рекомендуем использовать очищающий шампунь или средство для мытья посуды.

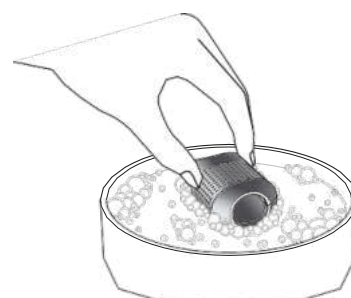

## Снимите внутренний фильтр

Выньте фильтр из корпуса фильтра.

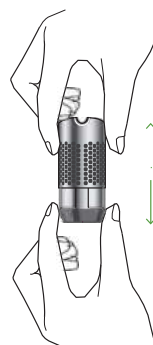

**Осторожно потрите, ополосните, затем вытрите насухо.**

Кончиками пальцев аккуратно потрите каждую деталь, чтобы тщательно очистить ее. Промойте обе части блока фильтра, чтобы удалить весь мусор.

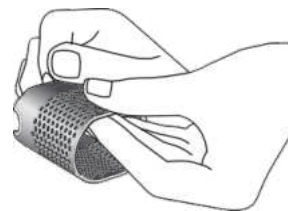

Дайте обеим частям блока фильтра полностью высохнуть на воздухе или аккуратно протрите безворсовой тканью.

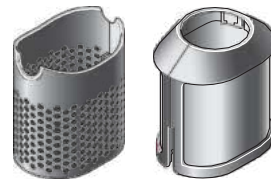

**Замените внутренний фильтр**

Перед заменой внутреннего фильтра в фильтровальной камере убедитесь, что весь мусор удален.



**Замените блок фильтра**

Откройте фильтр и наденьте его на кабель.

Сдвиньте блок фильтра к корпусу прибора, выровняйте и защелкните на месте.

Если фильтр установлен неправильно, выпрямитель выдаст предупреждение.



# Оповещения

## Очистите фильтр

Вы можете продолжать пользоваться выпрямителем, но мы рекомендуем очистить фильтр для оптимальной работы.

Отсканируйте QR-код на экране, чтобы помочь устранить это предупреждение, или следуйте инструкциям по очистке фильтра, приведенным выше.



## Фильтр заблокирован

Ваш выпрямитель не будет работать, пока фильтр не будет очищен.

Отсканируйте QR-код на экране, чтобы помочь устранить это предупреждение, или следуйте инструкциям по очистке фильтра, приведенным выше.

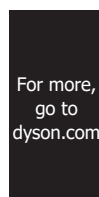
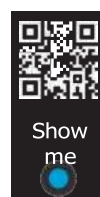

## Нет фильтра

Фильтр установлен неправильно или отсутствует. Выпрямитель не будет работать пока фильтр не будет установлен.



## Свяжитесь с Dyson

В вашем приборе для выпрямления волос возникла неисправность. Обратитесь в компанию Dyson.



## Предупреждение о напряжении

Ваш прибор либо подключен к источнику питания с неправильным напряжением, либо напряжение колеблется.

Подключите к стабильному, совместимому источнику питания.



## Сильное нагревание

Ваш выпрямитель слишком сильно нагрелся, и ему необходимо остыть.

Выключите выпрямитель, выньте вилку из розетки и оставьте остывать.

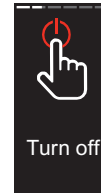

## Сброс

В вашем выпрямителе произошла ошибка. Нажмите кнопку питания, чтобы выключить выпрямитель, а затем включите его снова.

Если это не помогло устранить предупреждение, выключите выпрямитель и отключите его от источника питания. Подключите и снова включите.



# dyson airstrait

## User manual



---

### Contents

In the box

Getting started

Using your straightener

Settings

Cleaning your machine

Cleaning the filter

Cleaning the tension bars

Cleaning the diffusers

Deep cleaning the filter

Alerts

# In the box



**Dyson Airstrait™ straightener**  
Wet to dry straightening, with air.  
No hot plates. No extreme heat.<sup>1</sup>  
Uses high-velocity air, not hot  
plates. Straightens from wet to dry.  
Engineered to create a natural  
straight finish.



**Velvet heat mat / Non-slip heat mat**  
For safe placement during and  
after styling.

1. When used in wet to dry mode.

# Getting started

## Unlock

Open the machine's arms by sliding the lock button down.

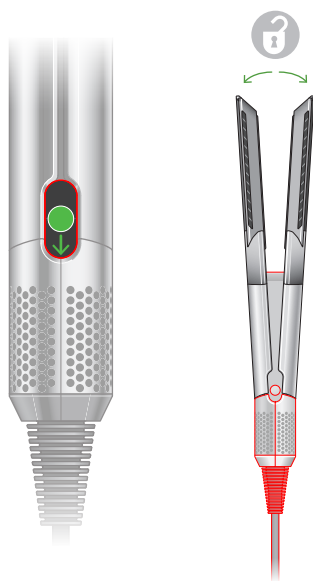

## LCD Screen

Displays airflow and temperature settings.



## Temperature control

Five precise temperatures for wet or dry styling, plus optional Boost mode.



## Airflow control

Two speed settings, low flow and high flow.



## Cool mode

Use to set your style.



## Mode select

Style from wet or dry.



Power On/Standby

## Tension bars

Help control and add tension to the hair within the arms.

## Diffusers

Gently diffuse airflow when close to the skin, for comfortable styling.

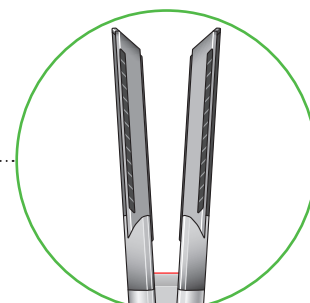

## Lock button

Slide button to lock and unlock arms.



## Filter

Removable filter.

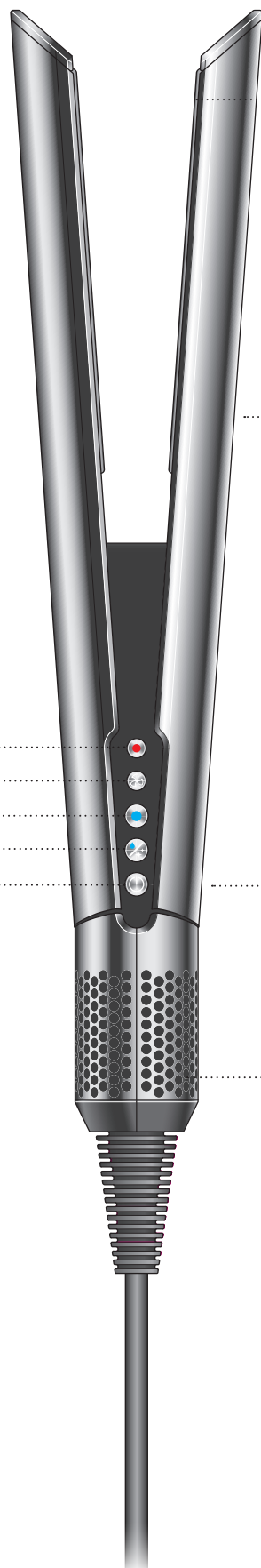

# Using your straightener



Your straightener is designed to be used with towel-dried hair, not dripping wet hair. Once towel-dried, detangle your hair with a brush or comb.

Your straightener should never be used without the fan motor on.

## Straightening from wet

Before starting to straighten your hair, dry your roots with the arms of your straightener closed. You can use your straightener with the arms locked or just hold them closed.

For the optimum experience, use maximum airflow and a higher temperature, and direct the airflow towards your roots.

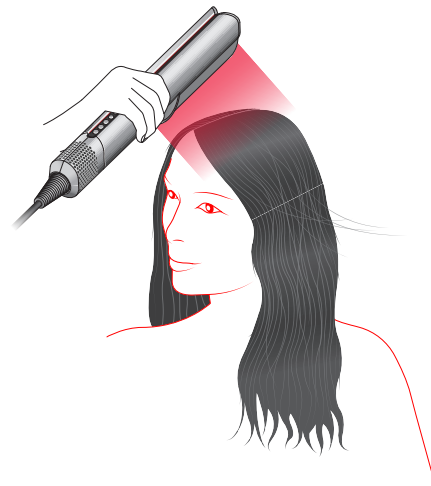

Unlock the arms and use the Mode select button to set your straightener to Wet mode.

Your straightener will give you a choice of temperatures that you can change according to your hair type and styling preference. Use lower temperatures for finer hair, and higher temperatures for thicker hair.

Hold your straightener so that the airflow is directed downwards and start to pass sections of hair through the arms. Repeat until each section is dry. Change the airflow and temperature settings as required.

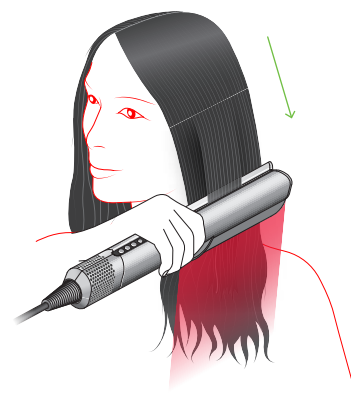

## Refresh from dry

Use Dry mode only to refresh your style.

Unlock the arms and use the Mode select button to set your straightener to Dry mode.

In Dry mode, your straightener has a choice of temperatures and an additional Boost when needed.

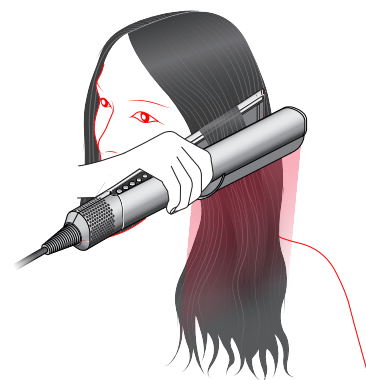



### Cool mode

Use Cool mode to set your style. Hold your straightener with the arms shut and direct the airflow down the hair section to smooth and set.

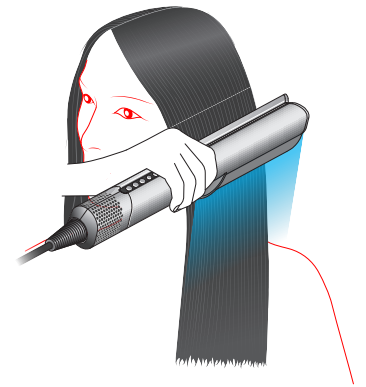

### Adjusting the temperature

Press the Temperature control button to change the setting for your hair type and styling preference.

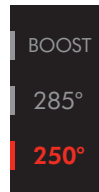
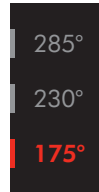

### Boost

Select Boost when styling dry hair for a shot of extra heat.

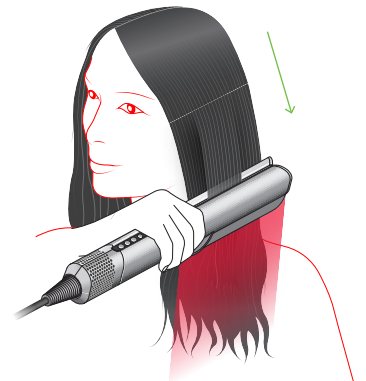

### Adjusting the airflow

Press the Airflow button to toggle between high and low airflow.



### Idle mode

Between passes, your straightener will activate Idle mode. Airflow will reduce, then increase as soon as you close the arms.

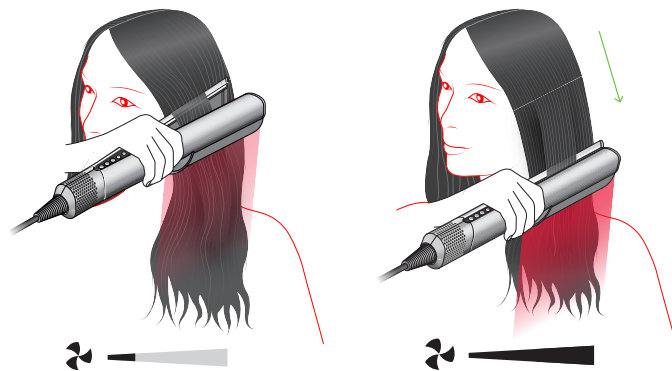

### Auto pause

To save energy, your straightener will Auto pause when left for three seconds with the arms open. It will activate again when you pick it up.



### Stand-by

To save energy, your straightener will go into standby if left unattended with the arms open for more than three minutes. Press the Power button to re-activate.

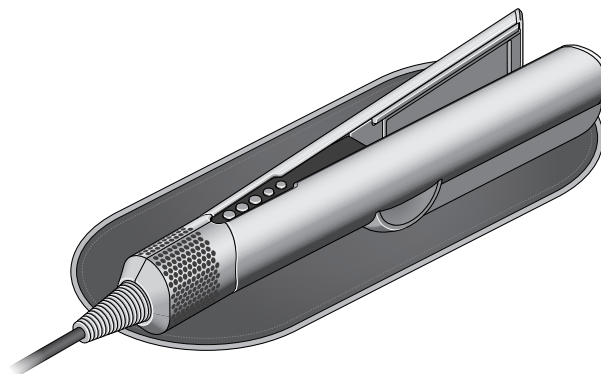

Go to [www.dyson.com/hair-care/hair-straighteners/airstrait](http://www.dyson.com/hair-care/hair-straighteners/airstrait) for styling tips and guides.



### Idle mode may cause lights to dim

High power appliances, such as your Dyson Airstrait™ straightener, may cause lights in your home to flicker or dim. They draw more electricity, which temporarily takes power away from other appliances on the same circuit.

If light dimming occurs when using your straightener, try plugging in to a different outlet and circuit. A professional can help to identify suitable outlets.

# Settings

Your Dyson Airstraii™ straightener has a settings menu to help you customize your machine to your usage. Press and hold the Mode select button to access the menu on the LCD screen.



---

## Idle mode

You can enable or disable Idle mode on your machine.

Press and hold the Mode select button on your straightener until the menu appears.

Press the Cool mode button to toggle between on and off.



---

## Auto pause

You can prevent your straightener from Auto pausing.

Press and hold the Mode select button on your straightener until the menu appears.

Use the Mode select button to scroll through the menu options. Press the Cool mode button to select and press again to toggle between on and off.

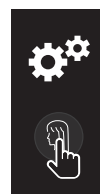

---

## Units

Press and hold the Mode select button on your straightener until the menu appears.

Press the Cool mode button to toggle between °C and °F.



### Language

Press and hold the Mode select button on your straightener until the menu appears.

Press the Mode select button to scroll through the language options.

Press the Cool mode button to select the language you want and then press again to confirm. A tick will appear on the screen to confirm your selection.

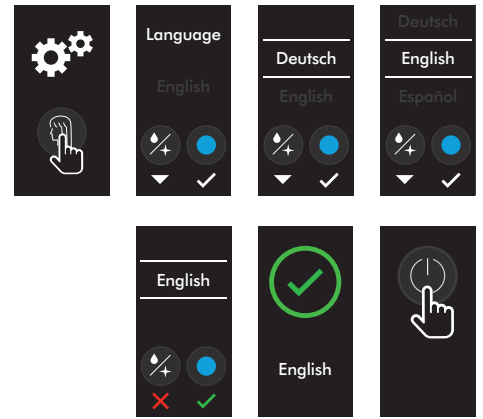

### Factory reset

Press and hold the Mode select button on your straightener until the menu appears.

Press the Cool mode button to start a factory reset.

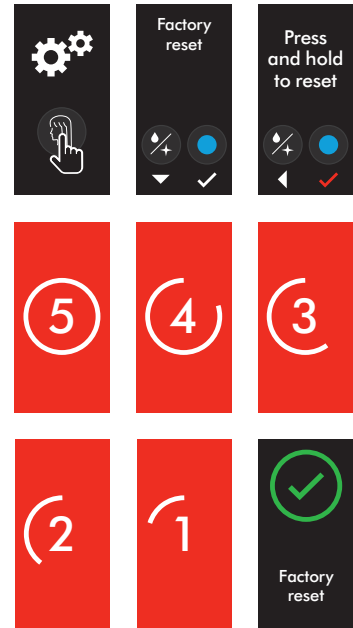

### Exit

Use the Mode select button to scroll through to the Exit screen and press the Cool mode button to select.

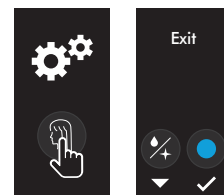

# Cleaning your machine

Your straightener has been precisely engineered. To maintain outstanding styling performance, it needs to be kept free from hair product residue and debris. A little regular maintenance will optimize performance.

## Cleaning the filter

### Remove the filter

Unplug your straightener and let it cool down before cleaning your filter.

Hold the body of your straightener with one hand and the perforated filter unit with the other. Pull down on the filter unit to release it from the machine and onto the cable.

Gently pull the filter open and slide it off the cable.

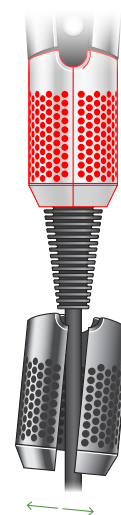

### Wash the filter

Leave the filter unit to soak in warm, soapy water for at least 30 minutes. We recommend using a clarifying shampoo or dish soap.

Using your fingertips, rub gently to thoroughly clean both the inside and outside surfaces of the filter.

Shake off excess water and leave for 24 hours in a well-ventilated place until completely dry.

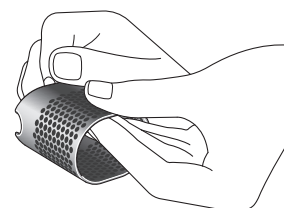
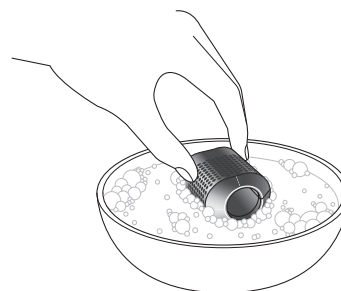

### Replace the filter

Pull the filter open and slide it onto the cable.

Slide the filter unit towards the machine body, align and click into place.

Your straightener will alert you if the filter isn't in place correctly.

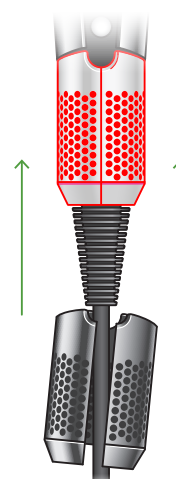

# Cleaning the tension bars

Over time, hair product residue may build up on the tension bars. These bars sit at the top of the inside of each arm and it's important to keep them clean and free from debris.

Use a soft-bristled toothbrush and a small amount of warm water to brush away any debris. Dry with a clean, lint-free cloth.

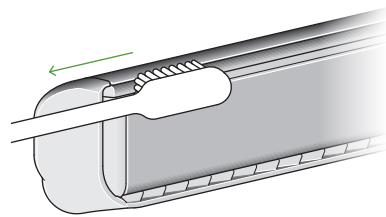

---

# Cleaning the diffusers

The diffusers are attached to the sides of the straightener's arms. We recommend these are kept clean, free from debris and hair product residue. This will keep them functioning effectively.

Ensure machine is switched off then slide the diffusers off the ends of the arms. Use a damp, lint-free cloth to remove any debris and hair product residue. You can also use a soft-bristled toothbrush to remove any stubborn residue.

Refit the diffusers to the arms once clean and fully dry. We recommend that you don't use your straightener without the diffusers attached.

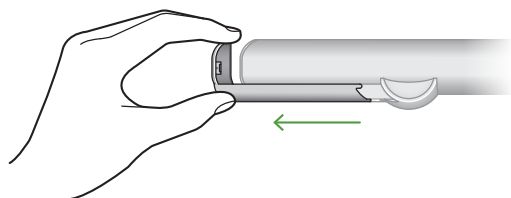

# Deep cleaning the filter

If the filter becomes blocked, you can deep clean it.

## Remove filter unit

Unplug your straightener and let it cool down before cleaning your filter.

Hold the body of your straightener with one hand and the perforated filter unit with the other. Pull down on the filter unit to release it from the machine and onto the cable.

Gently pull the filter open and slide it off the cable.

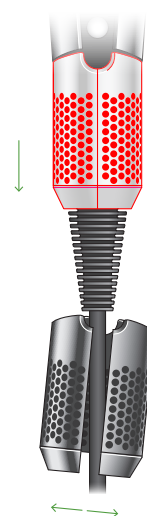

## Wipe filter mesh

Wipe the filter mesh with a dry, lint-free cloth to remove any debris.

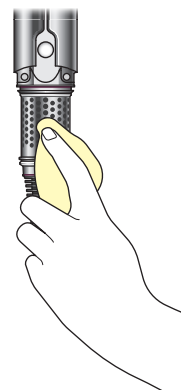

## Soak filter unit

Leave the filter unit to soak in warm, soapy water for at least 30 minutes. We recommend using a clarifying shampoo or dish soap.

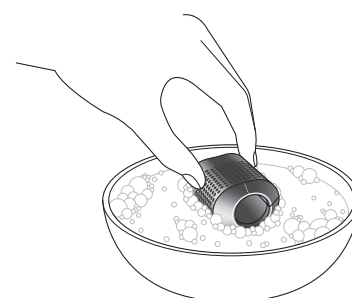

## Remove inner filter

Remove from the filter cage.

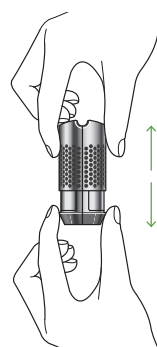

**Rub gently, rinse, then dry**

Using your fingertips, rub gently to thoroughly clean each part. Rinse both parts of the filter unit to remove any debris.

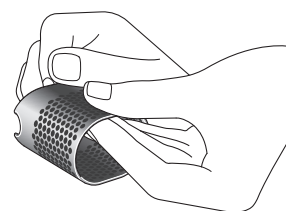

Allow both parts of the filter unit to air-dry completely or gently wipe with a lint-free cloth.

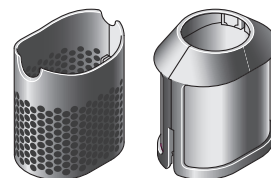

**Replace inner filter**

Check that all debris has been removed before replacing the inner filter in the filter cage.

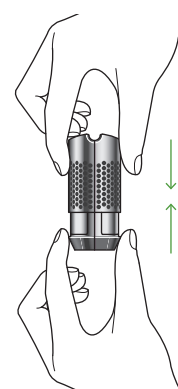

**Replace filter unit**

Pull the filter open and slide it onto the cable.

Slide the filter unit towards the machine body, align and click into place.

Your straightener will alert you if the filter isn't in place correctly.

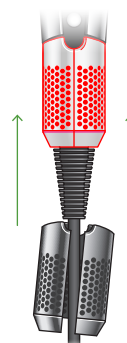



# Alerts

## Clean filter

You can continue to use your straightener but we recommend you clean the filter for optimum performance.

Scan the QR code on the screen to help fix this alert or follow the Cleaning your filter instructions above.



## Filter blocked

Your straightener won't operate until the filter is cleaned.

Scan the QR code on the screen to help fix this alert or follow the Cleaning your filter instructions above.

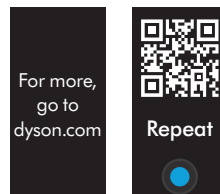
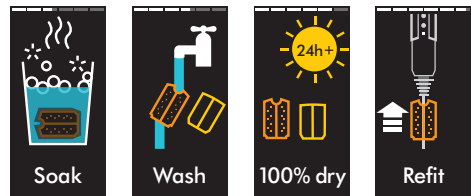
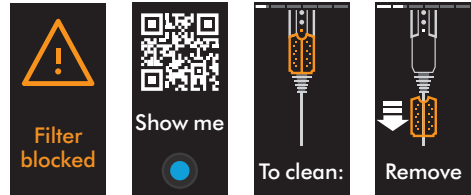

## No filter

The filter isn't fitted correctly or is missing. Your straightener won't operate until fitted.

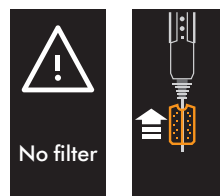

### Contact Dyson

There is a fault with your straightener. Please contact Dyson.



---

### Volt alert

Your machine has either been plugged into a power source with the incorrect voltage or the voltage is fluctuating.

Plug into a stable, compatible power supply.



---

### Too hot

Your straightener has become too hot and will need to cool down.

Turn off your straightener, unplug and leave to cool down.



---

### Reset

Your straightener has an error. Press the Power button to turn off your straightener and then turn it on again.

If this doesn't clear the alert, turn off your straightener and unplug from the power source. Plug in and turn on again.

