

SAMSUNG

ПАЙДАЛАНУШЫ НҰСҚАУЛЫҒЫ

EAC

SM-A155F/DSN

Kazakh. 12/2023. Rev.1.0

www.samsung.com

Мазмұны

Жұмысты бастау

- 5 Құрылғы орналасуы және функциялары
- 8 Батареяны зарядтау
- 11 nano-SIM картасы
- 13 microSD картасы
- 15 Құрылғыны қосу және өшіру
- 16 Бастапқы орнату
- 17 Samsung account
- 18 Деректерді алдыңғы құрылғыдан тасымалдау (Smart Switch)
- 21 Экранды түсіну
- 30 Хабарландыру тақтасы
- 31 Мәтінді енгізу

Қолданбалар және мүмкіндіктер

- 34 Қолданбаларды орнату немесе жою
- 35 Телефон
- 38 Контактілер
- 40 Хабарлар
- 42 Камера
- 54 Галерея
- 58 AR АЙМАҒЫ
- 62 Көп терезе (Бір уақытта бірнеше қолданбаны пайдалану)
- 65 Samsung Интернет
- 66 Samsung Wallet

- 68 Samsung Health
- 69 Samsung Notes
- 70 Samsung Members
- 70 Samsung Kids
- 71 Samsung Global Goals
- 71 Samsung TV Plus
- 71 Samsung Shop
- 71 Galaxy Shop
- 72 Galaxy Wearable
- 72 Күнтізбе
- 73 Еске салу (Жұмыс элементтері туралы хабарландырулар алу)
- 74 Радио
- 74 Диктофон
- 75 Менің файлдарым (Файлдарды тексеру және реттеу)
- 75 Сағат
- 75 Калькулятор
- 76 Gaming Hub
- 77 Ойынды үдеткіш (Ойын ортасын конфигурациялау)
- 78 SmartThings
- 78 Мазмұнды бөлісу
- 80 Music Share
- 81 Smart View (Теледидар экранында көшірмені көрсету)
- 82 Google қолданбалары

Парам-р

- 83 Кіріспе
- 83 Samsung account
- 83 Қосылымдар
 - 85 Wi-Fi
 - 86 Bluetooth
 - 88 NFC және контактсыз төлемдер (NFC қолдайтын үлгілер)
 - 89 Деректерді сақтаушы
 - 89 Қолданбаға рұқсат етілген желі
 - 89 Ұялы жедел нүкте
 - 90 Қосымша байланыс параметрлері
- 91 Қосылған құрылғылар
- 92 Режимдер мен Әдеттегі істер
 - 92 Режимдерді пайдалану
 - 93 Бағдарламаларды пайдалану
- 94 Дыбыстар мен діріл
 - 95 Дыбыс сапасы мен әсерлер
 - 95 Бөлек қолданбаның дыбысы
- 96 Хабарландырулар
- 96 Дисплей
 - 98 Қозғалыс біркелкілігі
 - 98 Экран режимін өзгерту немесе дисплей түсін реттеу
- 99 Батарея
- 99 Тұсқағаз және стиль
- 100 Тақырыптар
- 100 Бастапқы экран
- 100 Экранды құлыптау
 - 101 Extend Unlock
- 101 Қауіпсіздік және құпиялылық
 - 102 Бетті анықтау
 - 104 Саусақ ізін тану
 - 106 Қорғалған қалта
 - 109 Қауіпсіз Wi-Fi
 - 110 Samsung Pass
- 113 Орны
- 113 Қауіпсіздік және төтенше жағдай
- 114 Есептік жазбалар және сақтық көшірме
 - 114 Samsung Cloud
- 115 Google
- 115 Қосымша мүмкіндіктер
 - 116 Қозғалыстар мен қимылдар
 - 117 Қос хабаршы
- 118 Сандық ахуал мен ата-аналық басқару элементтері
- 118 Құрылғы күтімі
 - 118 Құрылғыны оңтайландыру
 - 119 Батарея
 - 119 Сақтау орны
 - 119 Жад
 - 119 Қолданбаны қорғау
 - 120 Өнімділік
 - 120 Қосымша күтім
- 120 Қолданбалар
- 121 Жалпы басқару
- 122 Қол жетімділік
- 123 Бағдарлама-қ жасақтама жаңартуы
- 123 Қашықтан қолдау
- 124 Телефон туралы

Пайдалану бойынша ескертпелер

- 125 Құрылғыны пайдалану бойынша сақтық шаралары
- 128 Орама құрамы мен керек-жарақтар бойынша ескертпелер
- 129 Құрылғының қызып кету жағдайлары және шешімдері

Қосымша

- 133 Ақауларды жою

Жұмысты бастау

Құрылғы орналасуы және функциялары

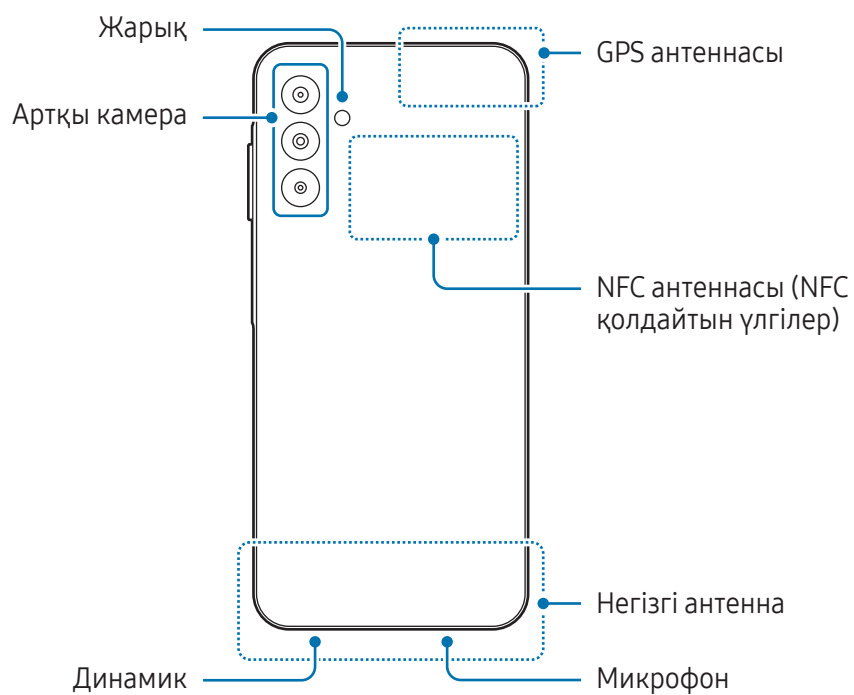
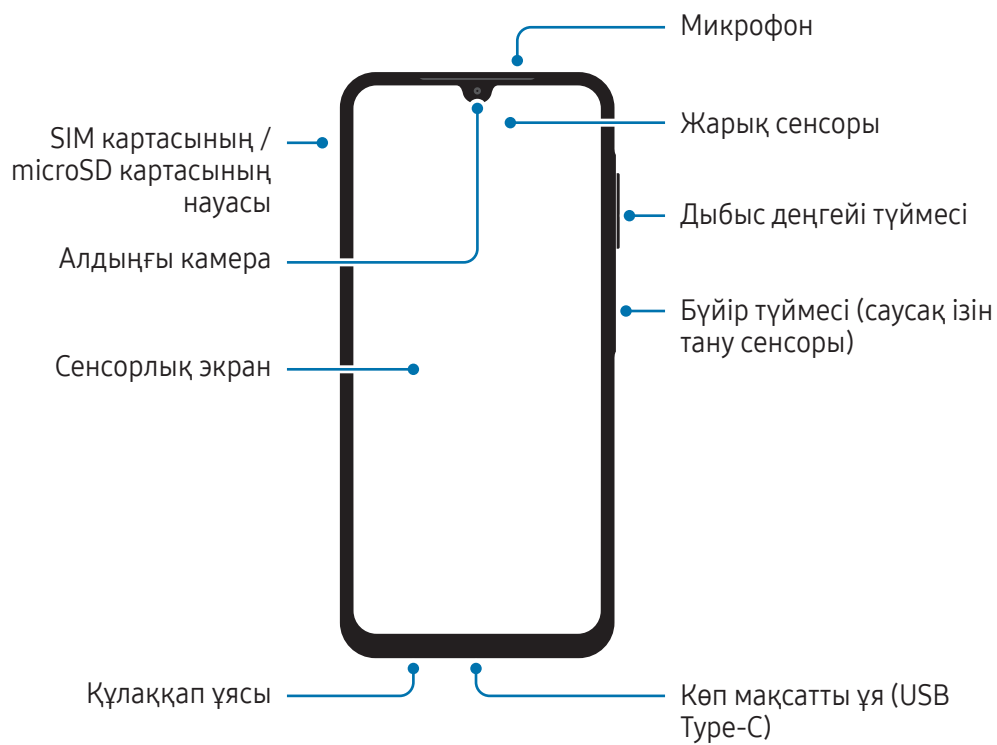



- Медиа файлдары немесе спикерфон сияқты динамиктерді пайдалану кезінде құрылғыны құлақтарыңызға жақын қоймаңыз.
- Камера объективіне тікелей күн сәулесі сияқты күшті жарық көзіне түсіруге болмайды. Камера объективіне тікелей күн сәулесі сияқты күшті жарық көзі түссе, камераның кескін сенсоры зақымдалуы мүмкін. Зақымдалған кескін сенсоры жөнделмейді және суреттердегі нүктелер мен дақтарға себеп болуы мүмкін.
- Егер әйнегі шытынаған немесе акрилді корпусы сынған құрылғыны пайдалансаңыз, жарақат алу қаупі бар. Құрылғыны Samsung қызмет көрсету орталығында немесе өкілетті қызмет көрсету орталығында жөндегеннен кейін ғана қолдануға болады.
- Егер микрофонға, динамикке немесе қабылдағышқа шаң не бөгде заттар түссе болмаса бұл бөлшектер жабылса, құрылғының дыбысы бәсеңдеп, кейбір функциялары жұмыс істемей қалуы мүмкін. Шаңды немесе бөгде заттарды үшкір нәрсемен кетіруге әрекет жасасаңыз, құрылғы зақымдалуы және оның сыртқы беті бұзылуы мүмкін.



- Келесі жағдайларда өзара әрекеттесу мәселелері туындауы және батерея зарядының бітуі мүмкін:
 - Егер құрылғының антенна аймағына металл жапсырмалар жанастырылса
 - Егер құрылғыны металл материалдан жасалған құрылғы қабымен қаптаса
 - Егер қоңыраулар немесе ұялы деректер байланысы сияқты белгілі бір мүмкіндіктерді пайдалану кезінде құрылғының антенна аймағы қолмен немесе басқа нысандармен жабылса
- Жарық сенсоры аймағын керек-жарақтарымен, мысалы жапсырмалармен немесе қақпақпен жабуға болмайды. Бұл сенсордың дұрыс жұмыс істемеуіне әкелуі мүмкін.
- Судың сенсорлық экранға тиюіне жол бермеңіз. Сенсорлық экран ылғалды жерлерде немесе су тигенде дұрыс істемей қалуы мүмкін.

Аппараттық түймелер

Түйме	Функция
Бүйір түймесі	<ul style="list-style-type: none"> Құрылғыны қосу немесе өшіру үшін басып тұрыңыз. Экранды қосу немесе құлыптау үшін басыңыз. Орнатылған қолданбаны немесе мүмкіндікті ашу үшін екі рет басыңыз.
Бүйірлік түйме + Дыбыс деңгейін азайту түймесі	<ul style="list-style-type: none"> Экран суретін түсіру үшін бір уақытта басыңыз. Құрылғыны өшіру үшін бір уақытта басып тұрыңыз.

Бүйірлік түймені орнату

Бүйірлік түймені екі рет басу арқылы ашылатын қолданбаны немесе мүмкіндікті таңдаңыз.

Парам-р қолданбасын ашып, **Қосымша мүмкіндіктер** → **Бүйір түймесі** тармағын түртіп, қажетті опцияны таңдаңыз.

Бағдарлама түймелері

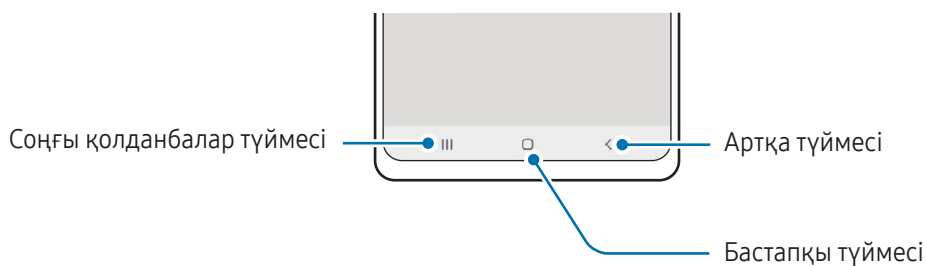

Экранды өшірген кезде бағдарлама түймелері экран астында пайда болады. Қосымша ақпаратты [Шарлау жолағы \(бағдарлама түймелері\)](#) бөлімінен қараңыз.

Батарейаны зарядтау

Бірінші рет пайдалану алдында немесе ұзақ уақыт бойы пайдаланылмағаннан кейін батареяны зарядтаңыз.

Сым арқылы зарядтау

USB кабелін USB қуат адаптеріне жалғаңыз, содан кейін батареяны зарядтау үшін кабельді құрылғының көп мақсатты ұясына қосыңыз. Толығымен зарядтағаннан кейін зарядтағышты құрылғыдан ажыратыңыз.

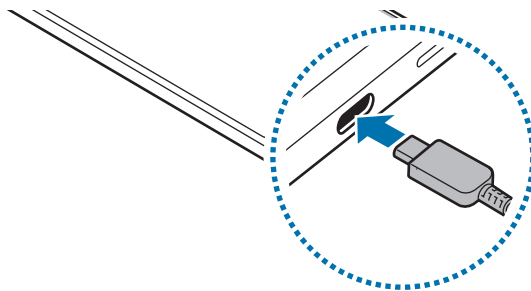

Жылдам зарядтау

Өте жылдам зарядтағыш немесе жылдам зарядтағыш пайдаланыңыз.

Зарядтағыштың қосылу күйін тексеру үшін **Парам-р** бөлімін ашып, **Батарейа** түймесін түртіңіз.



- Жылдам зарядтау функциясы жұмыс істемесе, **Парам-р** қолданбасын ашып, **Батарейа** → **Зарядтау параметрлері** тармағын түртіңіз де, қажетті функцияның қосулы екенін тексеріңіз. Онымен қоса USB кабелі мен USB қуат адаптері тиісті түрде жалғанғанын тексеріңіз.
- Құрылғы немесе оның экраны өшірулі кезде батареяны жылдамырақ зарядтай аласыз.

Басқа құрылғыларды зарядтау

Басқа мобильдік құрылғыны телефон батареясымен зарядтау үшін USB кабелін пайдаланыңыз.

Телефонды басқа құрылғыға телефонның USB кабелімен қосыңыз. Екінші құрылғыға байланысты USB коннекторы қажет болуы мүмкін.

Зарядтау басталған кезде, екінші құрылғының экранында батареяны зарядтау белгішесі пайда болады.



Телефонда пайда болатын қолданба таңдаудың қалқымалы терезесі деректерді тасымалдауға арналған. Қалқымалы терезеден қолданба таңдамаңыз.

Батарея тұтынуды азайту

Құрылғыңызда батарея қуатын үнемдеуге көмектесетін әртүрлі опциялар бар.

- Құрылғыға күтім көрсету мүмкіндігін пайдаланып, құрылғыны оңтайландырыңыз.
- Құрылғыны пайдаланып жатпағанда, Бүйірлік түймені басу арқылы экранды сөндіріңіз.
- Қуатты үнемдеу режимін қосыңыз.
- Қажет емес қолданбаларды жабыңыз.
- Пайдаланбаған кезде Bluetooth мүмкіндігін өшіріңіз.
- Синхрондалуы керек қолданбаларды авто синхрондауды өшіріңіз.
- Артқы жарық уақытын азайтыңыз.
- Экран жарықтығын азайтыңыз.

Батареяны зарядтау туралы кеңестер және сақтық шаралары



Тек өз құрылғыңызға арналған және Samsung мақұлдаған батарея, зарядтағышты және кабельдерді ғана пайдаланыңыз. Үйлеспейтін батарея, зарядтағыш және кабель пайдаланылса, ауыр жарақат алу қаупі туындауы немесе құрылғыны зақымдауы мүмкін.



- Зарядтағышты дұрыс жалғамау құрылғыны қатты зақымдауы мүмкін. Дұрыс пайдаланбаудан туындаған кез келген зақымға кепілдік қолданылмайды.
- Тек құрылғымен берілген USB Type-C кабелін пайдаланыңыз. Егер Micro USB кабелі пайдаланылса, құрылғы зақымдалуы мүмкін.
- Егер көп мақсатты ұя ылғалды болған кезде құрылғыны зарядтаса, құрылғы зақымдалуы мүмкін. Құрылғыны зарядтау алдында көп мақсатты ұяны дұрыстап құрғатыңыз.



- Қуатты үнемдеу үшін пайдаланылмаған кезде зарядтағышты желіден ажыратыңыз. Зарядтағыштың қуат қосқышы жоқ, сондықтан қуатты ысыраптауды болдырмау үшін пайдаланбаған кезде зарядтағышты электр розетка ұясынан ажырату керек. Зарядтау кезінде зарядтағыш электр розетка ұясына жақын және оңай қол жетімді болуы керек.
- Зарядтаған кезде, тиімді зарядтауға кепілдік беретін және мақұлданған зарядтағышты пайдаланғаныңыз дұрыс.
- Егер батарея заряды толығымен таусылса, зарядтағышты жалғағаннан кейін құрылғыны бірден қосуға болмайды. Құрылғыны қосудан бұрын таусылған батареяның бірнеше минут зарядталуына мүмкіндік беріңіз.
- Егер бір уақытта бірнеше қолданбаны, желілік қолданбаларды немесе басқа құрылғыға байланысты қажет ететін қолданбаларды пайдалансаңыз, батарея тез таусылады. Деректерді тасымалдау кезінде қуаттың үзілуін болдырмау үшін әрқашан бұл қолданбаларды батареяны толығымен зарядтағаннан кейін пайдаланыңыз.
- Компьютер сияқты зарядтағыштан басқа қуат көзін пайдалану ток ағыны төмен болуына байланысты зарядтау жылдамдығының баяулауына әкелуі мүмкін.
- Құрылғыны зарядталып жатқанда пайдалануға болады, бірақ батареяны толық зарядтауға ұзағырақ уақыт кетуі мүмкін.
- Зарядтау барысында қуат көзі тұрақсыз болса, сенсорлық экран жұмыс істемеуі мүмкін. Солай болса, зарядтағышты құрылғыдан ажыратыңыз.
- Зарядтау кезінде құрылғы және зарядтағыш қызып кетуі мүмкін. Бұл қалыпты жағдай және құрылғыңыздың қызмет мерзіміне немесе өнімділігіне әсер етпеуі тиіс. Егер батарея әдеттегіден көбірек қызса, зарядтағыш зарядтауды тоқтатуы мүмкін.
- Құрылғыңыз дұрыс зарядталмай жатса, құрылғы мен зарядтағышты Samsung қызмет көрсету орталығына немесе өкілетті қызмет көрсету орталығына апарыңыз.

nano-SIM картасы

Байланыс операторы қамтамасыз еткен SIM немесе USIM картасын салыңыз.

Қос SIM үлгілерінде бір құрылғыда екі телефон нөмірі немесе қызмет провайдері болуы үшін, екі SIM немесе USIM картасын салуыңызға болады. Кейбір аймақтарда құрылғыға бір SIM картасының орнына екеуі салынса, деректерді тасымалдау жылдамдығы баяуырақ болуы мүмкін.



Байланыс операторына байланысты желіге қосылу талап етілетін кейбір қызметтер қолжетімді болмауы мүмкін.

SIM немесе USIM картасын орнату

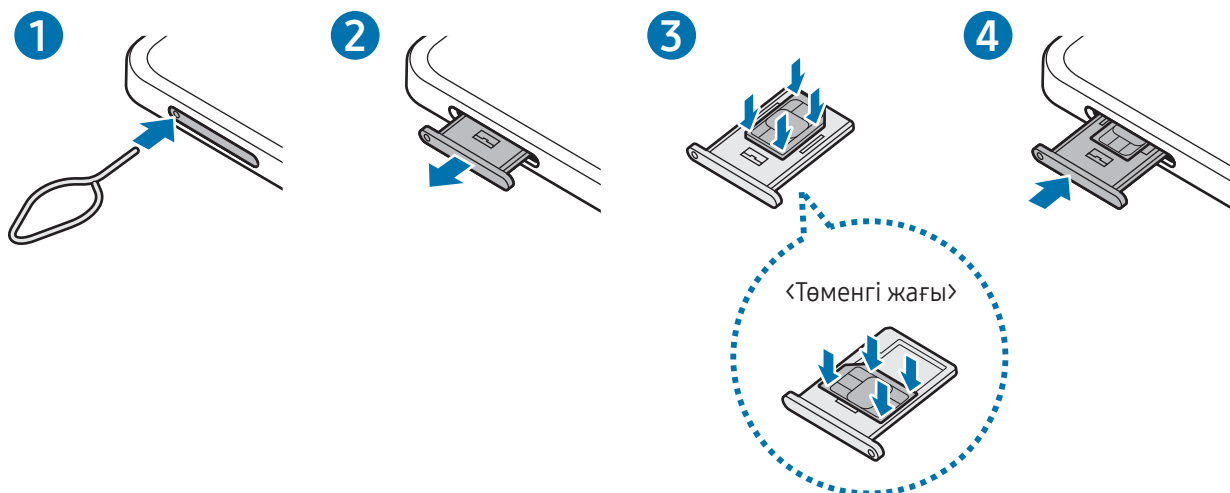

- 1 Науаны босату үшін науаның тесігіне шығару істігін енгізіңіз.
- 2 Тартпа ұяшығынан тартпаны жайлап шығарып алыңыз.
- 3 SIM немесе USIM картасын ұяшыққа алтын түсті түйіспелерін жоғары қаратып салыңыз және SIM немесе USIM картасын бекіту үшін оны ұяшыққа ақырындап басыңыз.

4 Науасын науасы ұяшығына қайта енгізіңіз.



- Nano-SIM картасын ғана қолданыңыз.
- SIM немесе USIM картасын жоғалтып алмаңыз немесе басқалардың пайдалануына жол бермеңіз. Samsung жоғалған немесе ұрланған карталардан туындаған қандай да бір зақымдарға немесе ыңғайсыздықтарға жауапты емес.
- Шығару істігі тесікке перпендикуляр орналасқанына көз жеткізіңіз. Әйтпесе құрылғы зақымдалуы мүмкін.
- Егер карта науада сенімді түрде бекітілмесе, SIM карта науадан алынуы немесе түсіп қалуы мүмкін.
- Егер құрылғыға ылғалды науаны салсаңыз, құрылғы бүлініп кетуі мүмкін. Науаны әрдайым құрғақ күйде ұстаңыз.
- Құрылғыға сұйықтық тиіп кетпес үшін, науаны науа ағытпасына нықтап енгізіңіз.

Картаны дұрыс орнату (қосарлы SIM карта науасы)

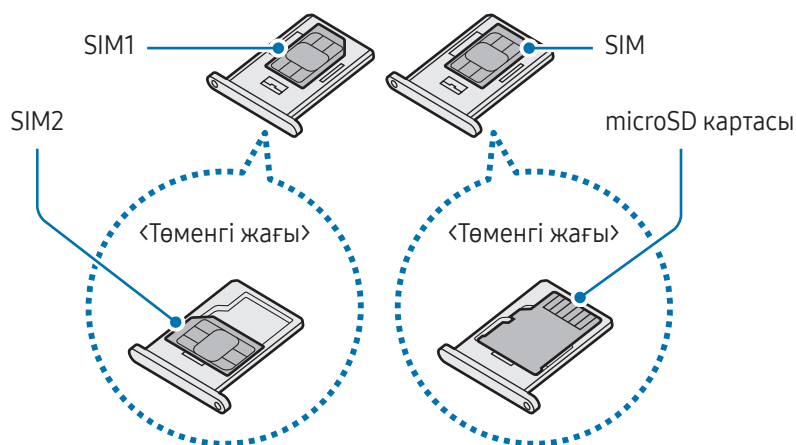

SIM реттеуші

Парам-р қолданбасын ашып, **Қосылымдар** → **SIM реттеуші** тармағын түртіңіз.

- **SIM карталар:** SIM картасын пайдалану үшін оны белсендіріп, SIM картасының параметрлерін реттеңіз.
- **Таңдаулы SIM карталар:** екі карта қосулы тұрған кезде, дауыстық қоңыраулар сияқты кейбір мүмкіндіктер үшін нақты SIM карталарын пайдалану үшін таңдаңыз.
- **Деректерді ауыстыру:** қажетті SIM картасы желіге қосылмаса, құрылғы дерек алмасу үшін басқа SIM картасын пайдалану күйіне орнатыңыз.



Осы мүмкіндікті пайдаланған кезде қосымша ақылар алынуы мүмкін.

- **Қосымша SIM параметрлері:** қоңырау параметрлерін реттеу.

microSD картасы

SD картасын салу

Құрылғыңыздың SD картасының сыйымдылығы басқа үлгілердікінен өзгеше болуы мүмкін және SD картасының өндірушісі мен түріне байланысты кейбір SD карталары құрылғыңызбен үйлесімді болмауы мүмкін. Құрылғының SD картасының максималды сыйымдылығын тексеру үшін, Samsung веб-сайтына өтіңіз.

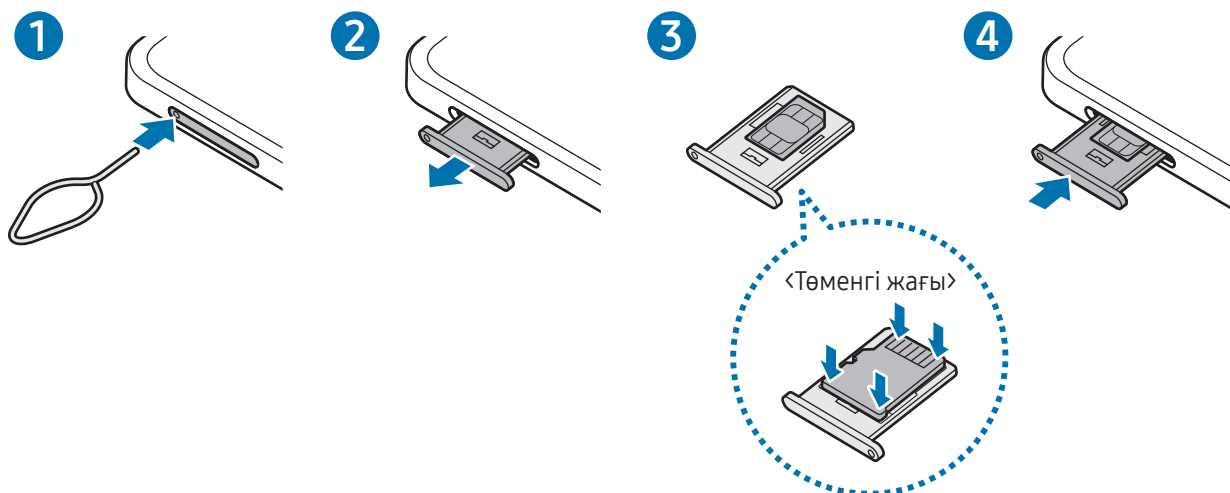

- 1 Науаны босату үшін науаның тесігіне шығару істігін енгізіңіз.
- 2 Тартпа ұяшығынан тартпаны жайлап шығарып алыңыз.
- 3 SD картасын науаға алтын түсті түйіспелерін жоғары қаратып салыңыз және SD картасын бекіту үшін, оны науаға ақырындап басыңыз.

4 Науасын науасы ұяшығына қайта енгізіңіз.



- Тек microSD картасын пайдаланыңыз.
- Кейбір SD карталары құрылғымен толықтай үйлесімді болмауы мүмкін. Үйлесімсіз карта қолданылса, құрылғы, SD картасы немесе онда сақталған деректер бүлінуі мүмкін.
- SD картасының беткі жағын жоғары қарату үшін мұқият болыңыз.
- Шығару істігі тесікке перпендикуляр орналасқанына көз жеткізіңіз. Әйтпесе құрылғы зақымдалуы мүмкін.
- Құрылғыны науадан алған кезде мобильдік деректер байланысы өшеді.
- Егер карта науада берік бекітілмесе, SD карта науадан алынуы немесе түсіп қалуы мүмкін.
- Егер құрылғыға ылғалды науаны салсаңыз, құрылғы бүлініп кетуі мүмкін. Науаны әрдайым құрғақ күйде ұстаңыз.
- Құрылғыға сұйықтық тиіп кетпес үшін, науаны науа ағытпасына нықтап енгізіңіз.



- Құрылғы SD карталарына арналған FAT және exFAT файл жүйелеріне қолдау көрсетеді. Басқа файл жүйесімен форматталған картаны салған кезде құрылғы картаны қайта форматтауды сұрайды немесе картаны анықтамайды. SD картасын пайдалану үшін оны форматтауыңыз керек. Құрылғы SD картасын форматтай алмаса немесе анықтай алмаса, SD картасының өндірушісіне немесе Samsung қызмет көрсету орталығына не өкілетті қызмет көрсету орталығына хабарласыңыз.
- Деректер жиі жазылса және өшірілсе, SD карталарының қызмет мерзімі қысқарады.
- SD картасын құрылғыға салған кезде SD картасының файл каталогы **Менің файлдарым → SD карта** қалтасында пайда болады.

SD картасын алу

SD картасын алмай тұрып, алдымен оны бөлшектеңіз.

1 **Парам-р** қолданбасын ашып, **Құрылғы күтімі → Сақтау орны** тармағын түртіңіз.

2 Солға жанап өтіп, **SD карта** бетіне кіріңіз.

3  → **Шығару** тармағын түртіңіз.



Құрылғы ақпаратты тасымалдап немесе оған қол жеткізіп жатқан кезде немесе деректерді тасымалдағаннан кейін бірден сыртқы сақтау орнын (SD картасы немесе USB сақтау орны) алып тастамаңыз. Әйтпесе деректер бүлінуі не жоғалуы немесе сыртқы сақтау орны, не телефон зақымдалуы мүмкін. Samsung компаниясы сыртқы сақтау орны құрылғыларын дұрыс пайдаланбаудан туындаған зақымдарға, соның ішінде деректердің жоғалуына жауапты емес.

SD картасын форматтау

Компьютерде форматталған SD картасы құрылғымен үйлесімді болмауы мүмкін. SD картасын құрылғыда форматтаңыз.

- 1 **Парам-р** қолданбасын ашып, **Құрылғы күтімі** → **Сақтау орны** тармағын түртіңіз.
- 2 Солға жанап өтіп, **SD карта** бетіне кіріңіз.
- 3 **☰** → **Пішімі** тармағын түртіңіз.

! SD картасын форматтамас бұрын SD картасында сақталған барлық маңызды деректің сақтық көшірмелерін жасауды ұмытпаңыз. Өндіруші кепілдігінде пайдаланушы әрекеттерінің әсерінен деректердің жоғалуы қамтылмаған.

Құрылғыны қосу және өшіру

✍ Ұшақтар мен ауруханалар сияқты сымсыз құрылғыларды пайдалану шектелген жерлерде өкілетті қызметкерлердің барлық ескертулері мен нұсқауларын орындаңыз.

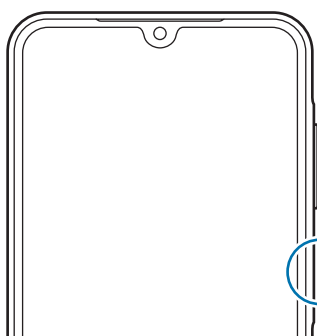

Бүйір түймесі



Құрылғыны қосу

Құрылғыны қосу үшін Бүйірлік түймені бірнеше секунд бойы басып тұрыңыз.

Құрылғыны өшіру

- 1 Құрылғыны өшіру үшін бүйірлік түймені басып тұрыңыз. Болмаса, хабарландырулар тақтасын ашып, төменге қарай жанап өтіп, содан соң **🔴** түймесін түртіңіз.
- 2 **Құрылғы өшіріледі** түймешігін түртіңіз.
Құрылғыны қайта іске қосу үшін **Қайта бастау** түймесін түртіңіз.

Мәжбүрлі түрде қайта іске қосу

Құрылғы тұрып қалса және жауап бермей жатса, қайта іске қосу үшін бүйірлік түймесін және дыбыс деңгейін азайту түймесін бір уақытта 7 секундтан көбірек басып тұрыңыз.

Шұғыл қоңырау шалу

Төтенше жағдай қоңырауын шалуға немесе сіз сақтаған медициналық ақпаратты тексеруге болады.

Бүйірлік түймені басып тұрып, **Шұғыл қоңырау шалу** түймесін түртіңіз. Болмаса, хабарландырулар тақтасын ашып, төмен қарай жанап өтіңіз және содан кейін  → **Шұғыл қоңырау шалу** түймесін түртіңіз.



Медициналық ақпаратыңыз бен төтенше жағдай қоңырауын шалынатын контактілерді реттеу үшін **Парам-р** ашып, **Қауіпсіздік және төтенше жағдай** түймесін түртіңіз.

Бастапқы орнату

Құрылғыны бірінші рет қосқанда немесе деректерді қалпына келтіруді орындаудан кейін құрылғы параметрлерін орнату үшін экрандағы нұсқауларды орындаңыз.



Wi-Fi желісіне қосылмасаңыз, бастапқы орнату барысында кейбір құрылғы функцияларын орнату алмайсыз.

Samsung account

Samsung есептік жазбасын көмегімен мобильдік құрылғылар, теледидар және Samsung веб-сайты ұсынатын түрлі Samsung қызметтерін пайдалана аласыз.

Samsung есептік жазбасымен пайдаланылатын қызметтер тізімін тексеру үшін account.samsung.com торабына кіріңіз.

- 1 **Парам-р** қолданбасын ашып, **Samsung account** түймесін түртіңіз.
Парам-р қолданбасын ашып, **Есептік жазбалар және сақтық көшірме** → **Есептік жазбаларды басқару** → **Тіркелгі қосу** → **Samsung account** тармағын түртіңіз.
- 2 Samsung есептік жазбасына кіріңіз. Samsung есептік жазбаңыз болмаса, **Құпиясөзді ұмытып қалдыңыз ба немесе есептік жазбаңыз жоқ па?** → **Есептік жазба жасау** тармағын түртіңіз.

Идентификаторыңызды табу және құпиясөзіңізді қайта орнату

Samsung есептік жазбаңыздың идентификаторын немесе құпиясөзді ұмытып қалсаңыз, **Құпиясөзді ұмытып қалдыңыз ба немесе есептік жазбаңыз жоқ па?** → **Идентифик. ұмытып қалдым** немесе **Құпиясөзді ұмытып қалдым** опциясын Samsung есептік жазбасының кіру экранынан түртіңіз. Талап етілетін ақпаратты енгізгеннен кейін, идентификаторыңызды таба аласыз немесе құпиясөзіңізді қайта орната аласыз.

Samsung есептік жазбаңыздан шығу

Samsung есептік жазбаңыздан шыққан кезде, контактілер немесе оқиғалар сияқты деректеріңіз де құрылғыдан жойылады.

- 1 **Парам-р** қолданбасын ашып, **Есептік жазбалар және сақтық көшірме** → **Есептік жазбаларды басқару** тармағын түртіңіз.
- 2 **Samsung account** → **Менің профилім** түймесін және экранның төменгі жағындағы **Жүйеден шығу** түймесін түртіңіз.
- 3 **Жүйеден шығу** опциясын түртіп, Samsung есептік жазбасының құпия сөзін енгізіп, одан кейін **ОК** түймесін түртіңіз.

Деректерді алдыңғы құрылғыдан тасымалдау (Smart Switch)

Smart Switch қолданбасын деректерді алдыңғы құрылғыдан жаңа телефонға тасымалдау үшін пайдалана аласыз.

Парам-р қолданбасын ашып, **Есептік жазбалар және сақтық көшірме** → **Ескі құры-н дерек-і тасымалдау** түймесін түртіңіз.



- Бұл мүмкіндікті кейбір құрылғылар немесе компьютерлер қолдамауы мүмкін.
- Шектеулер қолданылады. Мәліметтер алу үшін www.samsung.com/smartswitch бетіне кіріңіз. Samsung авторлық құқықты маңызды деп есептейді. Тек жеке немесе тасымалдауға құқығыңыз бар мазмұнды тасымалдаңыз.

USB кабелінің көмегімен деректерді тасымалдау

Деректерді тасымалдау үшін алдыңғы құрылғыны жаңа телефонға USB кабелімен қосуға болады. Егер қолданбаңыз болмаса, **Galaxy Store** немесе **Play Store** жүйесінен жүктеп алыңыз.

- 1 Жаңа телефонды алдыңғы құрылғыға жаңа телефонның USB кабелін пайдаланып қосыңыз. Алдыңғы құрылғыға байланысты USB коннекторы қажет болуы мүмкін.
- 2 Қолданбаны таңдау ашылмалы терезесі пайда болса, **Smart Switch** → **Деректерді қабылдау** тармағын түртіңіз.
- 3 Алдыңғы құрылғыда **Рұқсат ету** опциясын түртіңіз. Жаңа телефон алдыңғы құрылғыны анықтап, тасымалданатын деректер тізімі пайда болады.
- 4 Жаңа телефоннан қажетті опцияны таңдап, **Келесі** түймесін түртіп, деректерді тасымалдау үшін экрандағы нұсқауларды орындаңыз.



Файлдарды тасымалдау кезінде құрылғыдан USB кабелін ажыратпаңыз. Бұлай істеу деректердің жоғалуына немесе құрылғының зақымдалуына әкелуі мүмкін.



Деректерді тасымалдау кезінде құрылғының батарея қуаты тезірек таусылады. Деректерді тасымалдау алдында құрылғыңыз жеткілікті дәрежеде зарядталғанын тексеріңіз. Егер батарея қуаты төмен болса, деректер тасымалы үзілуі мүмкін.

Деректерді сымсыз түрде тасымалдау

Деректерді Wi-Fi Direct арқылы алдыңғы құрылғыдан жаңа телефонға сымсыз тасымалдаңыз.

- 1 Алдыңғы құрылғыда **Smart Switch** қолданбасын ашыңыз.
Егер қолданбаңыз болмаса, **Galaxy Store** немесе **Play Store** жүйесінен жүктеп алыңыз.
- 2 Жаңа телефоннан **Парам-р** қолданбасын ашып, **Есептік жазбалар және сақтық көшірме** → **Ескі құрылғыдан дерек-і тасымалдау** түймесін түртіңіз.
- 3 Құрылғыларды бір-бірінің жанына орналастырыңыз.
- 4 Алдыңғы құрылғыда, **Деректерді жіберу** → **Сымсыз** тармағын түртіңіз.
- 5 Жаңа телефонда **Деректерді қабылдау** тармағын түртіңіз, алдыңғы құрылғының операциялық жүйесін таңдаңыз, содан соң **Сымсыз** түймесін түртіңіз.
- 6 Алдыңғы құрылғыда **Рұқсат ету** пәрменін түртіңіз.
- 7 Жаңа телефоннан қажетті опцияны таңдап, **Келесі** түймесін түртіп, деректерді тасымалдау үшін экрандағы нұсқауларды орындаңыз.

Сыртқы сақтау орны арқылы деректердің сақтық көшірмесін жасап, қалпына келтіру

microSD картасы сияқты сыртқы сақтау орны арқылы деректерді тасымалдаңыз.

- 1 Алдыңғы құрылғыдағы деректердің сақтық көшірмесін сыртқы сақтау орнында сақтаңыз.
- 2 Сыртқы сақтау орны құрылғысын телефоныңызға салыңыз немесе қосыңыз.
- 3 Телефоннан **Парам-р** қолданбасын ашып, **Есептік жазбалар және сақтық көшірме** → **Сыртқы сақтау орнын тасымалдау** түймесін түртіңіз.
- 4 **Осыдан қалпына келтіру** бөлімінен сақтық көшірме деректердің таңдаңыз.
- 5 Қажетті опцияны таңдап, **Келесі** түймесін түртіп, деректерді тасымалдау үшін экрандағы нұсқауларды орындаңыз.

Сақтық көшірменің деректерін компьютерден тасымалдау

Алдыңғы құрылғыдағы деректердің сақтық көшірмесін компьютерге жасаңыз және деректерді жаңа телефонға импорттаңыз.

- 1 Компьютерде Smart Switch қолданбасын жүктеу үшін www.samsung.com/smartswitch бетіне кіріңіз.
- 2 Компьютерде Smart Switch қолданбасын ашыңыз.
 Егер алдыңғы құрылғы Samsung құрылғысы болмаса, құрылғы өндірушісі қамтамасыз еткен қолданбаны пайдаланып деректердің сақтық көшірмесін компьютерде жасаңыз. Содан кейін, бесінші қадамға өтіңіз.
- 3 Алдыңғы құрылғыны компьютерге құрылғының USB кабелі арқылы жалғаңыз.
- 4 Компьютерде құрылғыдағы деректердің сақтық көшірмесін жасау үшін экрандағы нұсқауларды орындаңыз.
Содан кейін алдыңғы құрылғыны компьютерден ажыратыңыз.
- 5 Жаңа телефонды компьютерге USB кабелі арқылы жалғаңыз.
- 6 Компьютерде деректерді жаңа телефонға тасымалдау үшін экрандағы нұсқауларды орындаңыз.

Экранды түсіну

Сенсорлық экранды басқару

Түрту

Экранды түртіңіз.

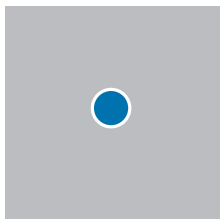

Түрту және ұстап тұру

Экранды түртіп, шамамен 2 секунд ұстап тұрыңыз.

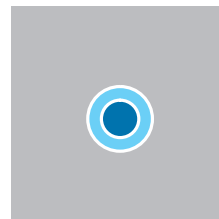

Сүйреу

Белгішені нұқып, басып тұрыңыз да, көздеген орынға сүйреңіз.

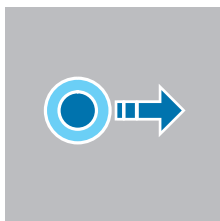

Екі рет түрту

Экранды екі рет түртіңіз.

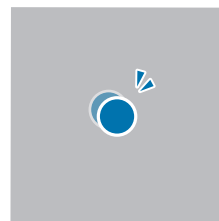

Жанап өту

Жоғары, төмен, солға немесе оңға жанап өтіңіз.

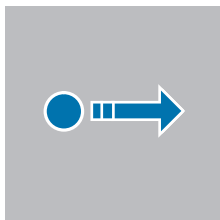

Саусақтарды алшақтату және шымшу

Екі саусақты экранда бір-бірінен алшақтатыңыз немесе жақындатыңыз.

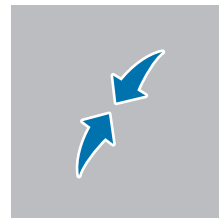
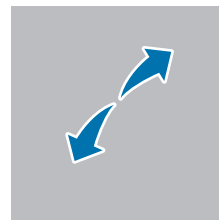

- Сенсорлық экранның басқа электр құрылғыларға тиюіне жол бермеңіз. Электростатикалық разрядтар сенсорлық экранның дұрыс жұмыс істемеуіне себеп болуы мүмкін.
- Сенсорлық экранды зақымдап алмау үшін оны ешбір үшкір нәрсемен түртпеңіз немесе саусақ ұштарымен не басқа затпен оған шамадан тыс қысым түсірмеңіз.
- Сенсорлық экранда немесе бір бөлігінде қозғалмайтын графиканы ұзақ уақыт пайдалану ұсынылмайды. Бұлай істеу суреттің тұрып қалуына (экранның күйіп кетуіне) немесе жанама суреттердің болуына әкелуі мүмкін.



Құрылғы түртумен енгізу аумағынан тыс экранның жиектеріне жақын түрту енгізулерін танымауы мүмкін.

Шарлау жолағы (бағдарлама түймелері)

Экранды өшірген кезде бағдарлама түймелері экран астындағы шарлау жолағында пайда болады. Бағдарлама түймелері әдепкі бойынша соңғы қолданбалар түймесіне, Бастапқы түймеге және артқа түймесіне орнатылады. Түймелер функциялары пайдаланылатын қолданбаға немесе пайдалану ортасына сәйкес өзгеруі мүмкін.

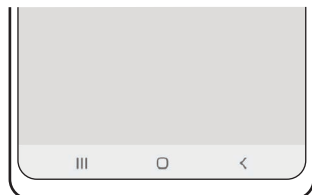

Түйме	Функция
☰	Соңғы қолданбалар <ul style="list-style-type: none"> • Соңғы қолданбалар тізімін ашу үшін түртіңіз.
○	Бастапқы <ul style="list-style-type: none"> • Бастапқы экранға оралу үшін түртіңіз. • Google қолданбасын ашу үшін, нұқып, басып тұрыңыз.
<	Артқа <ul style="list-style-type: none"> • Алдыңғы экранға оралу үшін түртіңіз.

Шарлау жолағын жасыру

Шарлау жолағын жасыру арқылы кең экранда файлдарды көріңіз немесе қолданбаларды пайдаланыңыз.

Парам-р қолданбасын ашып, **Дисплей** → **Шарлау жолағы** тармағын түртіп, **Шарлау түрі** астынан **Қимылдарды жүргізіп өту** опциясын түртіңіз. Шарлау жолағы жасырылады және қимыл кеңестері пайда болады. **Қосымша опциялар** түймесін түртіп, қажетті опцияны таңдаңыз.

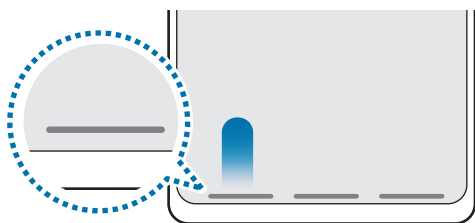

Төменгі жақтан жанап өту



Бүйір жағынан және төменгі жақтан жанап өту

Егер экран астында қимыл кеңестерін жасыру керек болса, өшіру үшін **Қимыл кеңесі** қосқышын түртіңіз.

Бастапқы экран және қолданбалар экраны

Бастапқы экран — құрылғының барлық мүмкіндіктеріне қол жеткізудің бастапқы нүктесі. Ол виджеттерді, қолданбалардың таңбашаларын және басқаларды көрсетеді.

Қолданбалар экраны барлық қолданбалардың, соның ішінде, жаңадан орнатылған қолданбалардың белгішелерін көрсетеді.

Бастапқы және қолданбалар экрандары арасында ауыстыру

Бастапқы экранда қолданбалар экранын ашу үшін жоғары жанап өтіңіз.

Бастапқы экранға оралу үшін қолданбалар экранында жоғары немесе төмен жанап өтіңіз. Болмаса, Бастапқы түймесін немесе артқа түймесін түртіңіз.

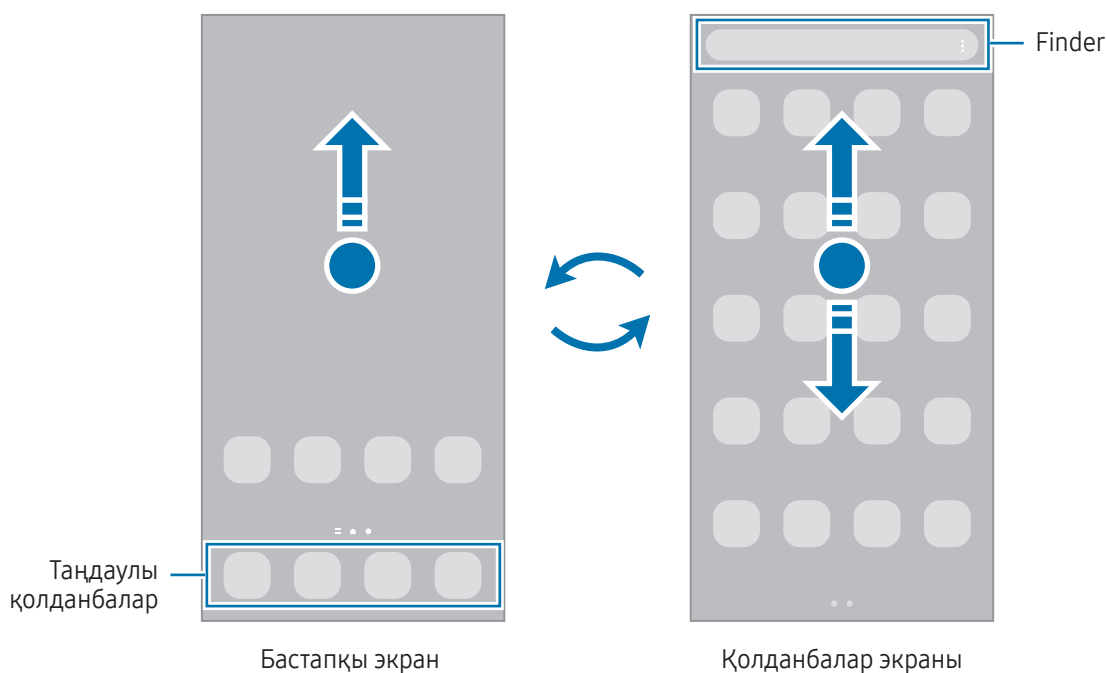

Егер бастапқы экранға Қолданбалар түймесі қосылса, түймені түртумен Қолданбалар экранын аша аласыз. Бастапқы экраннан бос аймақты түртіп тұрып, **Парамет-р** опциясын түртіңіз және **Бастапқы экрандағы Қолданбалар экраны түймесін көрсету** қосқышын түртіп, оны іске қосыңыз. Қолданбалар түймесі бастапқы экран астына қосылады.

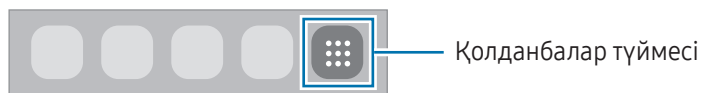

Бастапқы экранды өңдеу

Өңдеу опцияларына кіру үшін бастапқы экранда бос аймақты түртіп, ұстап тұрыңыз немесе экранда саусақтарыңызды бір-біріне жақындатыңыз. Тұсқағаз орнатуға, виджеттер қосуға және т.б. орындауға болады. Сонымен қатар, бастапқы экран тақталарын қосуға, өшіруге немесе қайта орналастыруға болады.

- Тақталар қосу: сол жаққа жанап өтіп, **+** түртіңіз.
- Тақталарды жылжыту: тақтаның алдын ала көрінісін жаңа экранға сүйреңіз.
- Тақталарды өшіру: тақтадан **🗑️** түртіңіз.

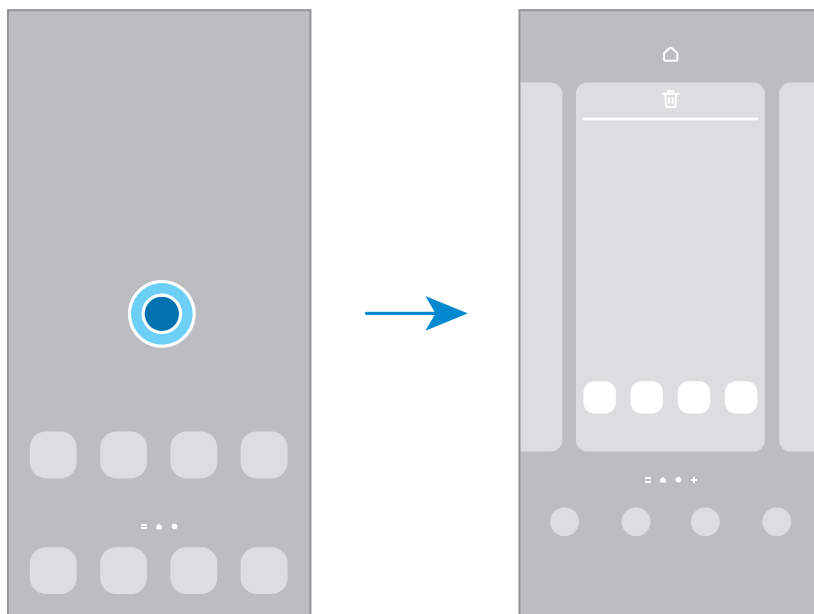

- **Тұсқағаз және стиль:** бастапқы экран және құлыпталған экран үшін тұсқағаз параметрлерін өзгертіңіз.
- **Тақырыптар:** құрылғы тақырыбын өзгерту. Түстер, белгішелер және тұсқағаздар сияқты интерфейстік көрнекі элементтері таңдалған тақырыпқа байланысты өзгереді.
- **Виджет:** виджеттер — бастапқы экранда ақпаратты және ыңғайлы қол жеткізуді қамтамасыз ету үшін белгілі бір қолданба мүмкіндіктерін іске қосатын шағын қолданбалар. Виджетті таңдаңыз және **Қосу** түймесін түртіңіз. Виджет бастапқы экранға қосылады.
- **Парамет-р:** экран пішімі сияқты Бастапқы экран параметрлерін теңшеу.

Бастапқы экранда барлық қолданбаларды көрсету

Бөлек қолданбалар экранын пайдаланусыз құрылғыны бастапқы экрандағы барлық қолданбаларды көрсету күйіне орната аласыз. Бастапқы экраннан бос аймақты түртіп, ұстап тұрып, **Парамет-р** → **Бастапқы экран құрылымы** → **Тек бастапқы экран** → **Қолдану** тармағын түртіңіз.

Finder іске қосу

Құрылғыдан мазмұнды іздеңіз.

- 1 Қолданбалар экранында **Іздеу** опциясын түртіңіз.
- 2 Кілтсөзді енгізіңіз.
Құрылғыдан қолданбалар мен мазмұн ізделеді.
Пернетақтадан **Q** түймесін түртсеңіз, қосымша мазмұнды іздей аласыз.

Элементтерді жылжыту

Элементті жаңа орынға сүйреңіз. Басқа тақтаға жылжыту үшін элементті экранның бүйіріне сүйреңіз. Егер сіз элементті нұқып, басып тұрсаңыз, содан кейін **Таңдау** тармағын түртіңіз, бір уақытта бірнеше элементтерді таңдап, жылжытуға болады.

Бастапқы экрандағы қолданбаға таңбаша қосу үшін қолданбалар экранындағы элементті түртіп, ұстап тұрып, одан кейін **Бастыға қосу** түймесін түртіңіз. Қолданба таңбашасы бастапқы экранға қосылады.

Сондай-ақ, жиі пайдаланылатын қолданбаларды бастапқы экранның төменгі жағындағы таңбашалар аумағына жылжытуға болады.

Қалталар жасау

Қолданбалар экранында немесе бастапқы экранда қолданбаны түртіп, ұстап тұрыңыз да, басқа қолданбаға сүйреңіз.

Таңдалған қолданбаларды қамтитын жаңа қалта жасалады. **Қалта атауы** опциясын түртіп, қалта атауын енгізіңіз.

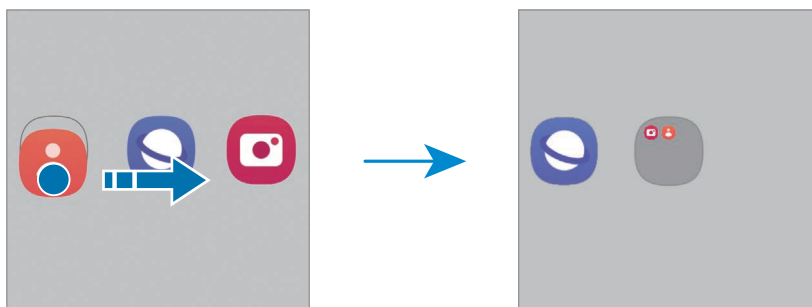

- Қосымша қолданбаларды қосу

Қалтада **+** опциясын түртіңіз. Қосу керек қолданбаларды белгілеп, **Дайын** опциясын түртіңіз. Сонымен қатар, қалтаға апарумен қолданба қосуға болады.

- Қолданбаларды қалтадан жылжыту

Қолданбаны жаңа орынға сүйреңіз.

- Қалтаны өшіру

Қалтаны түртіп, ұстап тұрып, одан кейін **Қалтаны жою** түймесін түртіңіз. Қалта ғана жойылады. Қалтадағы қолданбалар, қолданбалар экранына көшірілетін болады.

Қырлы тақта

Қырлы тақталардан таңдаулы қолданбалар мен мүмкіндіктерге қатынаса аласыз.

Қырлы тақтаның таңбалауышын экранның ортасына қарай сүйреңіз.

Егер қырлы тақтаның таңбалауышы көрінбейтін болса, **Парам-р** қолданбасын ашып, **Дисплей** тармағын түртіңіз, содан кейін қосу үшін **Қырлы тақталар** қосқышын түртіңіз.

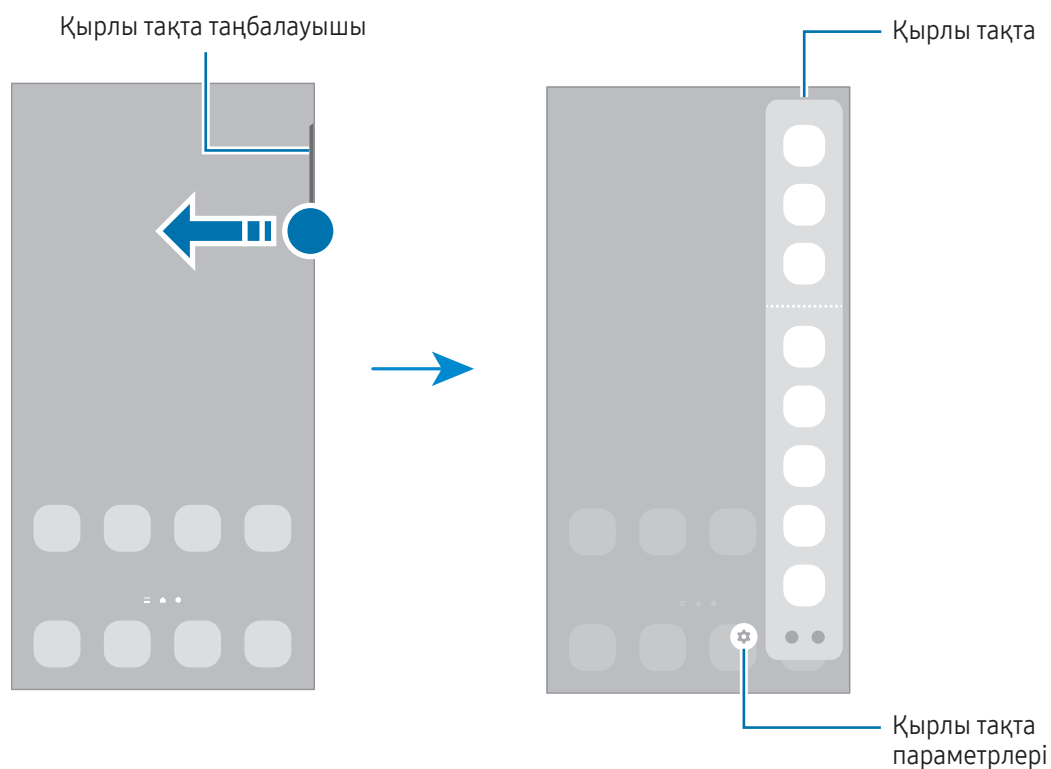

Құлыптау экраны

Бүйір түймесі басылса, экран өшеді және құлыпталады. Сондай-ақ, экран құрылғы көрсетілген кезең бойы пайдаланылмаса өшеді және автоматты түрде құлыпталады.

Экранды бұғаттан шығару үшін, экран қосылған кезде кез келген бағытта жанап өтіңіз.

Егер экран өшірілсе, экранды қосу үшін Бүйірлік түймені басыңыз. Болмаса, экранды екі рет түртіңіз.

Экранды құлыптау әдісін өзгерту











Экранды құлыптау әдісін өзгерту үшін **Парам-р** қолданбасын ашып, **Экранды құлыптау** → **Экран құлыптау түрі** тармағын түртіңіз де, әдісін таңдаңыз.











Экранды бұғаттау әдісіне арналған үлгі, PIN, құпиясөз немесе биометрлік деректер орнатылған кезде басқалар құрылғыға кірмейтіндей етіп, жеке ақпаратты қорғауға болады. Экран құлыптау әдісін орнатқаннан кейін құрылғы құлыптан босату кезінде құлыптан босату кодын талап етеді.

 Егер бұғаттан шығару коды бірнеше рет қатарынан дұрыс енгізілмесе және қайталап енгізу шегіне жетсе, құрылғыны зауыттық деректерді қайта орнататып реттеуге болады. **Парам-р** қолданбасын ашып, **Экранды құлыптау** → **Қауіпсіз құлыптау параметрлері** тармағын түртіп, экранды алдын ала орнатылған экранды құлыптау әдісімен құлыптан босатып, қосу үшін **Зауыттық мәнді авто ысыру** қосқышын түртіңіз.

Индикаторлық белгішелер

Индикаторлық белгішелер экранның жоғарғы жағындағы күй жолағында пайда болады. Кестеде жиі кездесетін белгішелер тізімі берілген.

Белгіше	Мағынасы
	Сигнал жоқ
	Сигнал күші
	Роуминг (қалыпты қызмет көрсету аясынан тыс)
	GPRS желісі қосылған
	EDGE желісі қосылған
	UMTS желісі қосылған
	HSDPA желісі қосылған
	HSPA+ желісі қосылған
	LTE желісі қосылған
	5G желісі қосылған
	5G желісінен тұратын LTE желісінде LTE желісі қосылған

Белгіше	Мағынасы
	Wi-Fi қосылған
	Bluetooth функциясы қосылды
	Пайдаланылатын орын қызметтері
	Қоңырау шалынууда
	Қабылданбаған қоңырау
	Жаңа мәтіндік немесе мультимедиалық хабар
	Дабыл қосылды
	Дыбысты өшіру режимі/Діріл режимі
	Ұшақ режимі қосылды
	Қате пайда болды немесе сақ болу талап етіледі
	Батарея зарядталуда/Батарея қуатының деңгейі



- Кейбір қолданбаларда экранның жоғарғы жағында күй жолағы пайда болмауы мүмкін. Күй жолағын көрсету үшін экранның жоғарғы жағынан төмен қарай сүйреңіз.
- Хабарландыру тақтасын ашқан кезде ғана кейбір индикатор белгішелері пайда болады.
- Индикатор белгішелері байланыс операторға немесе үлгіге байланысты әр түрлі болады.

Экранды түсіру

Құрылғыны пайдаланған уақытта экранды суретке түсіруге, содан соң онда жазба, кескін жасауға, оны қиюға немесе онымен бөлісуге болады. Ағымдағы экранды және айнымалы экранды түсіруге болады.

Экран суретін түсіру әдісі

Экранды суретке түсіру үшін келесі әдістерді пайдаланыңыз. Түсірілген экран суреттерін **Галерея** ішінде көруге болады.

1-әдіс) Түсіру түймесі: бүйірлік түймені және дыбыс деңгейін азайту түймесін бір уақытта басып тұрыңыз.





2-әдіс) Жанап өту арқылы түсіру: қолыңыздың қырымен экранды солға немесе оңға қарай жанап өтіңіз.

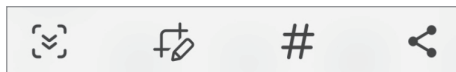

- Кейбір қолданбаларды және мүмкіндіктерді пайдаланып жатқанда скриншотты түсіру мүмкін емес.
- Егер жанап өту арқылы экранды суретке түсіру мүмкіндігі қосылмаған болса, **Парам-р** қолданбасын ашып, **Қосымша мүмкіндіктер** → **Қозғалыстар мен қимылдар** тармағын түртіп, содан соң қосу үшін **Сур түс үшін алақан сипаңыз** қосқышын түртіңіз.

Экран суретін түсіргеннен кейін, экранның төменгі жағындағы келесі опцияларды пайдаланыңыз:



-  : ағымдағы мазмұнды және жасырын мазмұнды веб-бет сияқты кеңейтілген бетке түсіру. Сіз  тармағын түрткенде, экран автоматты түрде төмен айналып, қосымша мазмұн түсіріледі.
-  : скриншотта жазу немесе салу не скриншоттан бөлікті қиып алу. Қиылған аймақты **Галерея** ішінде көруге болады.
- **#** : скриншотқа тегтерді қосу. Скриншотты тег бойынша іздеу үшін **Галерея** қолданбасында **Q** түймесін түртіңіз. Тегтер тізімін кіріп, қажетті скриншотта іздей аласыз.
-  : скриншотты басқалармен бөлісу.



Егер опциялар суретке түсірілген экранда көрінбесе, **Парам-р** қолданбасын ашып, **Қосымша мүмкіндіктер** → **Скриншоттар** тармағын түртіңіз, қосу үшін **Түсір. кейін құр. тақта көрсету** қосқышын түртіңіз.

Хабарландыру тақтасы

Жаңа хабарландыруларды алғанда статус жолағында индикатор белгішелері пайда болады. Белгішелер туралы қосымша ақпарат алу үшін хабарландырулар тақтасын ашып, мәліметтерді көріңіз.

Хабарландырулар тақтасын ашу үшін күй жолағын төмен қарай сүйреңіз. Хабарландырулар тақтасын жабу үшін экранда жоғары қарай жанаңыз.

Хабарландырулар тақтасында келесі функцияларды пайдалана аласыз.

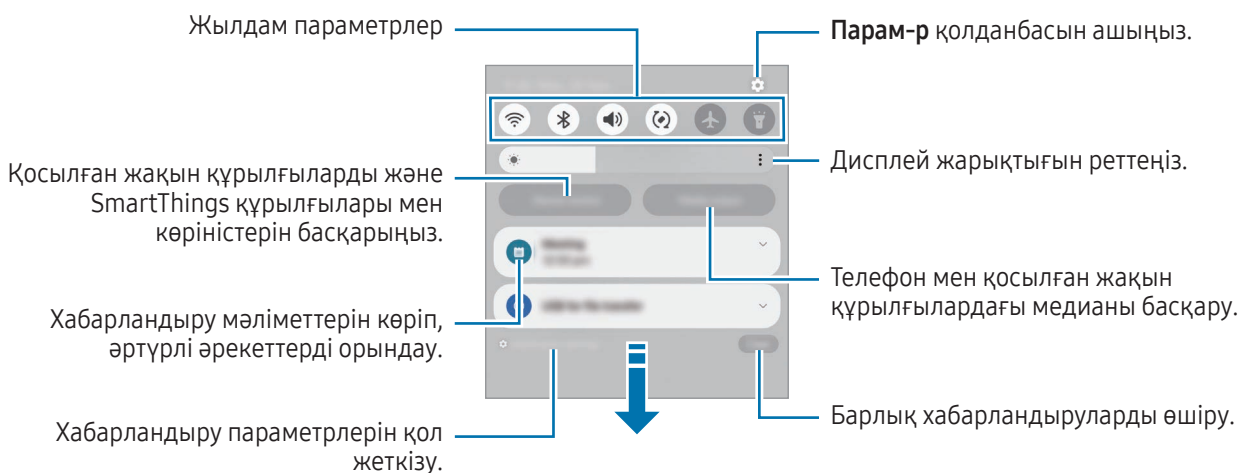

Жылдам параметрлер тақтасын пайдалану

Жылдам параметрлер тақтасын ашу үшін хабарландырулар тақтасын төмен қарай сырғытыңыз.

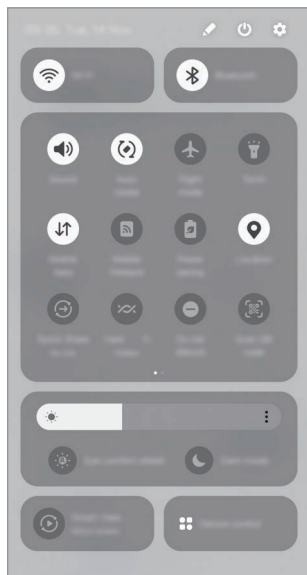

Белгілі бір мүмкіндікті қосу немесе өшіру үшін әр түймені түртіңіз. Қосымша параметрлерге қол жеткізу үшін түйменің мәтінін түртіңіз немесе түймені нұқып, басып тұрыңыз.

Түймелерді өңдеу үшін  → **Өңдеу** тармағын түртіңіз.

Медиа ойнатуды басқару

Телефон мен қосылған жақын құрылғылардағы медианы хабарландырулар тақтасынан басқарыңыз.

- 1 Хабарландырулар тақтасын ашып, **Медиа шығыс** түймесін түртіңіз.
- 2 Ойнатуды басқару үшін контроллердегі белгішелерді түртіңіз.

Маңайдағы құрылғыларды басқару

Маңайдағы қосылған құрылғыларды және жиі пайдаланатын SmartThings құрылғылары мен хабарландырулар тақтасындағы көріністерді іске қосып, басқарыңыз.

- 1 Хабарландыру тақтасын ашып, **Құрылғы басқару** түймесін түртіңіз.
Маңайдағы қосылған құрылғылар, SmartThings құрылғылары мен көріністер көрсетіледі.
- 2 Маңайдағы құрылғыны немесе SmartThings құрылғысын таңдап, басқарыңыз немесе көріністі іске қосыңыз.

Мәтінді енгізу

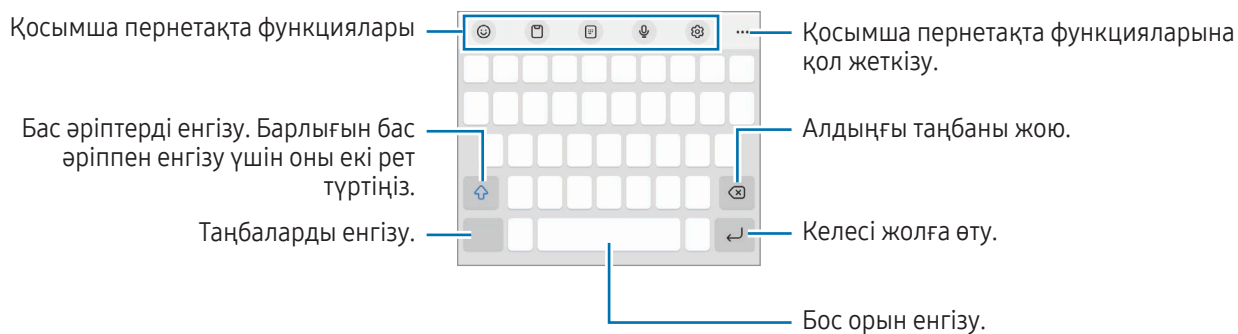

Пернетақта орналасуы

Мәтінді енгізген кезде пернетақта автоматты түрде пайда болады.



Кейбір тілдерде мәтінді енгізуге қолдау көрсетілмейді. Мәтін енгізу үшін енгізу тілін қолдау көрсетілетін тілдердің біреуіне өзгерту керек.

Енгізу тілін өзгерту

 → **Тілдер мен түрлері** → **Енгізу тілдерін басқару** опциясын түртіп, пайдаланылатын тілдерді таңдаңыз. Екі немесе одан көп тіл таңдасаңыз,  түймесін түрту арқылы енгізу тілдерін ауыстыра аласыз.

Пернетақтаны өзгерту





Шарлау жолағынан пернетақтаны өзгерту үшін  түймесін түртіңіз.

Пернетақта түрін өзгерту үшін,  → **Тілдер мен түрлері** тармағын түртіп, тілді таңдап, қажетті пернетақта түрін таңдаңыз.

















- Егер шарлау жолағында пернетақта түймесі () пайда болмаса, **Парам-р** қолданбасын ашып, **Жалпы басқару** → **Пернетақта тізімі және әдепкі** тармағын түртіп, қосу үшін **Шарлау жолағындағы пернетақта түймесі** қосқышын түртіңіз.
- **3 x 4** пернетақтасында бір пернеде үш немесе төрт таңба болады. Таңба енгізу үшін қажет таңба көрсетілгенше сәйкес пернені қайталап түртіңіз.

Қосымша пернетақта функциялары

-  : эмодзилер, стикерлер және басқа да нәрселер енгізу. Сонымен қатар, өзіңізге ұнайтын эмодзи жапсырмаларын енгізе аласыз. Қосымша ақпаратты [AR эмодзиі жапсырмаларын чаттарда пайдалану](#) бөлімінен қараңыз.
-  : аралық сақтағыштан элемент қосу.
-  : бір жақты әрекет режиміне ауысу.
-  : дауыспен мәтін енгізу.
-  : пернетақта параметрлерін өзгерту.

Пернетақтаның басқа функцияларын пайдалану үшін  түймесін түртіңіз.



-  : бөлінген пернетақтаға ауысу.
-  : қалқымалы пернетақтаға ауысу. Қойындыны сүйреу арқылы пернетақтаны басқа орынға жылжыта аласыз.
-  : мазмұнды іздеу және енгізу.
-  : мәтінді аударып, енгізу.
-  : Samsung Pass жүйесінде тіркелген жеке ақпаратыңызды енгізу.
-  : ағылшынша жазған кезде орфографиялық және грамматикалық қателерді тауып, ұсыныстар алу.

-  : музыка сілтемелерімен бөлісу.
-  : бейне сілтемелерімен бөлісу.
-  : эмодзилерді енгізу.
-  : GIF файлдарын тіркеу.
-  /  /  : жапсырмалар енгізу.
-  : пернетақта өлшемін өзгерту.
-  : мәтінді өңдеу панелін ашу.



Кейбір мүмкіндіктер байланыс операторға немесе модельге байланысты қолжетімді болмауы мүмкін.

Көшіру және қою

- 1 Мәтін үстінде нұқып, басып тұрыңыз.
- 2 Қажет мәтінді бөлектеу үшін  немесе  белгішесін сүйреңіз немесе бүкіл мәтінді бөлектеу үшін **Барлығын тандау** опциясын түртіңіз.
- 3 **Көшіру** немесе **Қию** опциясын түртіңіз.
Бөлектелген мәтін буферге көшірілді.
- 4 Мәтін кірістірілетін жерді нұқып, басып тұрыңыз, сөйтіп **Қою** опциясын түртіңіз.
Алдында көшірген мәтінді қою үшін **Буфер** опциясын түртіп, мәтінді таңдаңыз.

Қолданбалар және мүмкіндіктер

Қолданбаларды орнату немесе жою

Galaxy Store

Қолданбаларды сатып алыңыз және жүктеңіз. Samsung Galaxy құрылғыларына арналған қолданбаларды жүктеуге болады.

Galaxy Store қолданбасын ашыңыз. Қолданбаларды санат бойынша шолыңыз немесе кілт сөз көмегімен іздеу үшін **Q** опциясын түртіңіз.



- Бұл бағдарлама байланыс операторға немесе модельге байланысты қолжетімді болмауы мүмкін.
- Автоматты түрде жаңарту параметрлерін өзгерту үшін **Мәзір** →  → **Қолданбаларды авто жаңарту** тармағын түртіңіз, содан кейін опция таңдаңыз.

Play Store

Қолданбаларды сатып алыңыз және жүктеңіз.

Play Store қолданбасын ашыңыз. Қолданбаларды санат бойынша шолыңыз немесе кілт сөз көмегімен іздеңіз.



- Автоматты түрде жаңарту параметрлерін өзгерту үшін тіркелгі белгішесін түртіңіз, **Параметрлер** → **Желі параметрлері** → **Қолданбаларды автожаңарту** тармағын түртіңіз, содан кейін опцияны таңдаңыз.

Қолданбаларды басқару

Қолданбаларды жою немесе өшіру

Қолданбаны нұқып, басып тұрыңыз, опцияны таңдаңыз.

- **Жою:** жүктелген қолданбаларды жою.
- **Өшіру:** құрылғыдан жою мүмкін емес таңдалған әдепкі қолданбаларды өшіру.



Кейбір қолданбалар осы мүмкіндікке қолдау көрсетпеуі мүмкін.

Қолданбаларды іске қосу

Парам-р қолданбасын ашып, **Қолданбалар** →  → **Өшірілген** → **ОК** тармағын түртіп, қолданбаны таңдаңыз және **Қосу** түймесін түртіңіз.

Қолданба рұқсаттарын орнату

Кейбір қолданбалардың дұрыс жұмыс істеуі үшін құрылғыдағы ақпаратқа кіру немесе пайдалану рұқсаты керек болуы мүмкін.

Қолданба рұқсаты параметрлерін кіру үшін **Парам-р** қолданбасын ашып, **Қолданбалар** опциясын түртіңіз. Қолданбаны таңдап, **Рұқсаттар** опциясын түртіңіз. Қолданбаның рұқсаттарының тізімін қарауға және оның рұқсаттарын өзгертуге болады.

Қолданба рұқсаты параметрлерін рұқсат санаты бойынша көру немесе өзгерту үшін **Парам-р** қолданбасын ашып, **Қолданбалар** → **⋮** → **Рұқсатты басқару** тармағын түртіңіз. Элементті таңдап, қолданбаны таңдаңыз.





Егер қолданбаларға рұқсаттар берілмесе, қолданбалардың негізгі мүмкіндіктері дұрыс істемеуі мүмкін.

Телефон

Кіріспе

Дауыстық және бейне қоңырауларды шалыңыз немесе оларға жауап беріңіз.

Қоңырау шалу

- 1 **Телефон** қолданбасын ашып, **Пер/тақта** түртіңіз.
- 2 Телефон нөмірін енгізіңіз.
- 3 Дауыстық қоңырау шалу үшін  опциясын түртіңіз немесе бейне қоңырау шалу үшін  немесе  опциясын түртіңіз.

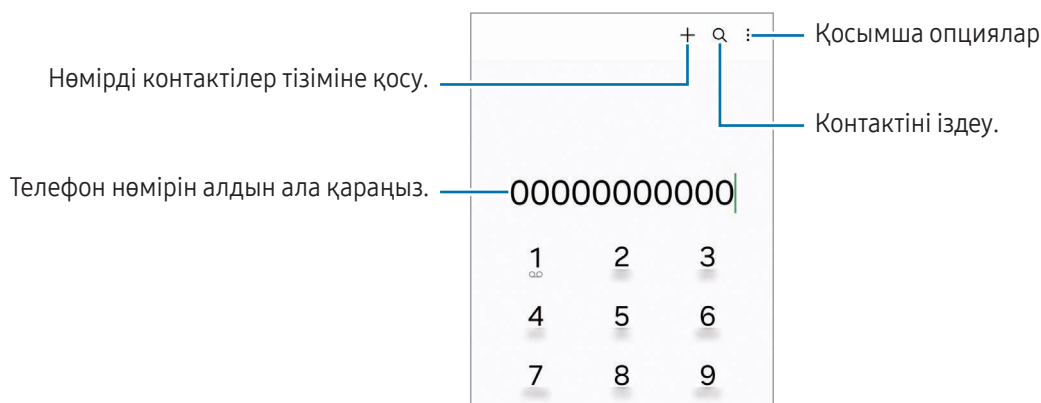

Қоңыраулар журналдарынан немесе контактілер тізімінен қоңыраулар шалу

Телефон қолданбасын ашып, **Соңғылар** немесе **Контактілер** тармағын түртіңіз, содан кейін қоңырау шалу үшін контактіде немесе телефон нөмірінде оңға жанап өтіңіз.

Бұл мүмкіндік өшірулі тұрса,  → **Параметрлер** → **Басқа қоңырау параметрлері** тармағын түртіңіз және содан кейін қосу үшін **Қоңырау, хабарлама үшін түртіңіз** қосқышын түртіңіз.

Жылдам теру мүмкіндігін қолдану

Жылдам теруге арналған нөмірді белгілеу үшін, **Телефон** қолданбасын ашып, **Пер/тақта** →  → **Жылдам терілетін нөмірлер** тармағын түртіп, жылдам теру нөмірін таңдаңыз және содан кейін телефон нөмірін қосыңыз.

Қоңырау шалу үшін пернетақтадағы жылдам теру нөмірін нұқып, басып тұрыңыз. 10 және одан да көп жылдам теру нөмірі үшін нөмірдің бірінші нөмірін немесе бірінші нөмірлерін түртіңіз де, артынша соңғы санын нұқып, басып тұрыңыз.

Мысалы, егер 123 нөмірін жылдам теру нөмірі ретінде белгілейтін болсаңыз 1 санын, 2 санын түртіңіз де, артынша 3 санын нұқып, басып тұрыңыз.

Халықаралық қоңырау шалу

- 1 **Телефон** қолданбасын ашып, **Пер/тақта** түртіңіз.
- 2 + белгісі көрсетілгенше 0 пернесін нұқып, басып тұрыңыз.
- 3 Ел кодын, аймақ кодын және телефон нөмірін енгізіп,  опциясын түртіңіз.

Қоңырауларды қабылдау



Қоңырауға жауап беру

Қоңырау келгенде  белгішесін үлкен дөңгелек сыртына сүйреңіз.

Қоңырауды қабылдамау

Қоңырау келгенде  белгішесін үлкен дөңгелек сыртына сүйреңіз.

Кіріс қоңыраудан бас тартқанда хабар жіберу үшін, **Хабарды жіберу** жолағын жоғары сүйреп апарып, жіберетін хабарды таңдаңыз.

Әр түрлі қабылдамау хабарларын жасау үшін **Телефон** қолданбасын ашып,  → **Параметрлер** → **Жылдам қабылдамау хабарлары** тармағын түртіп, хабарды енгізіп,  опциясын түртіңіз.

Телефон нөмірлерін бұғаттау

Бұғаттау тізіміне енгізілген белгілі бір нөмірлерден шалынған қоңырауларды бұғаттау.





Телефон қолданбасын ашып,  → **Параметрлер** → **Нөмірлерді бұғаттау** тармағын түртіп, бұғатталған нөмірлер тізімінде сақтау үшін контактілерді немесе телефон нөмірлерін таңдаңыз.

Егер біреу сізге бұғатталған нөмірден қоңырау шалуға тырысатын болса, сіз бұл жөніндегі хабарламаны алмайтын боласыз. Қоңыраулар, қоңырау журналына жазылатын болады.



Сонымен қатар, қоңырау шалушы ID көрсетпейтін адамдардың кіріс қоңырауларын құлыптауға болады. Мүмкіндікті қосу үшін **Белгісіз нөмір қоңырауын бұғаттау** қосқышын түртіңіз.

Қоңыраулар кезіндегі опциялар

- **Қоңырау қосу:** екінші қоңырауды теру. Алғашқы қоңырау ұстап тұрылады. Екінші қоңырау аяқталған кезде алғашқы қоңырау жалғасады.
- **Қоңырауды күтуде ұстау:** қоңырауды ұстай тұру.
- **Бейне қоңыр.:** бейнеқоңырауға ауысу.
- **Bluetooth:** құрылғыға қосылған болса, Bluetooth құлақаспабына ауысу.
- **Динамик:** спикерфонды өшіру немесе қосу. Спикерфонды қолданған кезде құрылғыны құлағыңыздан алшақ ұстаңыз.
- **Дыбысын өшіру:** екінші тарап сізді естімеуі үшін, микрофонды өшіру.
- **Пернетақта / Жасыру:** пернетақтаны ашу немесе жабу.
-  : ағымдағы қоңырауды аяқтау.
-  : бейнеқоңырау кезінде дауыстық қоңырауға ауысу.
-  : бейнеқоңырау кезінде экранды құлыптау.
- **Әсерлер:** бейнеқоңырау кезінде түрлі әсерлер қолдану.
-  : бейнеқоңырау кезінде экран арақатынасын өзгерту.
- **Камера:** бейнеқоңырау барысында екінші тарап сізді көрмеуі үшін, камераны өшіру.
- **Ауыст-у:** бейнеқоңырау барысында алдыңғы және артқы камера арасында ауысу.



Кейбір мүмкіндіктер байланыс операторға немесе модельге байланысты қолжетімді болмауы мүмкін.

Контактілер

Кіріспе

Жаңа контактілерді жасаңыз немесе құрылғыдағы контактілерді басқарыңыз.

Контактілерді қосу

Жаңа контакт жасау

- 1 **Контактілер** қолданбасын ашып, **+** түртіңіз.
- 2 Сақтау орнын таңдаңыз.
- 3 Контакт туралы мәліметтерді енгізіңіз және **Сақтау** опциясын түртіңіз.

Контактілерді импорттау

Контактілерді басқа сақтау орындарынан өз құрылғыңызға көшіру арқылы қосыңыз.

- 1 **Контактілер** қолданбасын ашып, **≡** → **Контактілерді басқару** → **Контактілерді имп-у** тармағын түртіңіз.
- 2 Контактілерді импорттау үшін экрандағы нұсқауларды орындаңыз.

Контактілерді веб-есептік жазбалармен синхрондау





Құрылғының контактілерін Интернеттегі есептік жазбаларда, мысалы Samsung есептік жазбасында сақталған Интернеттегі есептік жазбалармен синхрондауға болады.

- 1 **Парам-р** қолданбасын ашып, **Есептік жазбалар және сақтық көшірме** → **Есептік жазбаларды басқару** тармағын түртіп, синхрондалатын есептік жазбаны таңдаңыз.
- 2 **Есептік жазбаны синхрондау** опциясын түртіп, қосу үшін **Контактілер** қосқышын түртіңіз.

Контактілерді іздеу

Контактілер қолданбасын ашыңыз. Контактілер тізімінің жоғарғы жағынан  түртіп, іздеу шарттарын енгізіңіз.

Контактіні түртіңіз. Содан соң, келесі әрекеттердің біреуін орындаңыз:

-  : дауыстық қоңырау шалу.
-  : хабар жасау.
-  /  : бейне қоңырау жасаңыз.
-  : электрондық хабарды жасау.

Контактілерді жою

1 **Контактілер** қолданбасын ашып,  → **Өңдеу** опциясын түртіңіз.

2 Контактілерді таңдап, **Жою** опциясын түртіңіз.

Контактілерді бір-бірден жою үшін, контактілер тізімінен контактіні түртіп, **Басқалар** → **Жою** түймесін түртіңіз.

Контактілерді бөлісу

Әртүрлі бөлісу опцияларын пайдалана отырып, контактілерді басқалармен бөлісуге болады.

1 **Контактілер** қолданбасын ашып,  → **Өңдеу** опциясын түртіңіз.

2 Контактілерді таңдап, **Байланысқа жол** опциясын басыңыз.

3 Бөлісу әдісін таңдаңыз.

Топтар жасау

Отбасы немесе достар сияқты топтар қосуға және контактілерді топ бойынша басқаруға болады.

1 **Контактілер** қолданбасын ашып,  → **Топтар** → **Топ құру** тармағын түртіңіз.

2 Топ жасау үшін экрандағы нұсқауларды орындаңыз.

Қосарланған контактілерді біріктіру

Егер контактілер тізімінде қайталанатын контактілер болса, контактілер тізімін ретке келтіру үшін оларды біреу етіп біріктіріңіз.

- 1 **Контактілер** қолданбасын ашып, ☰ → **Контактілерді басқару** → **Контактілерді біріктіру** тармағын түртіңіз.
- 2 Контактілерді таңдап, **Біріктіру** тармағын түртіңіз.

Хабарлар

Кіріспе

Сөйлесу бойынша хабарларды жіберіңіз және көріңіз.

Роумингте болғанда хабарларды жіберу немесе алу үшін қосымша ақылар алынуы мүмкін.

Хабарлар жіберу

- 1 **Хабарлар** қолданбасын ашып, 🗨️ түртіңіз.
- 2 Алушыларды қосыңыз және хабарды енгізіңіз.
Дауыстық хабарды жазып жіберу үшін 🗣️ түймесін түртіп, басып тұрып, хабарды айтыңыз. Хабар енгізу өрісі бос болғанда ғана жазу белгішесі пайда болады.
- 3 Хабар жіберу үшін 📎 опциясын түртіңіз.

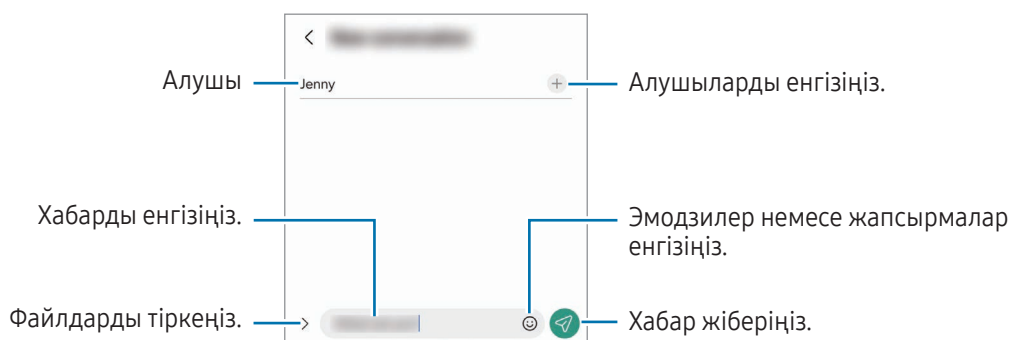

Хабарларды тексеру

- 1 **Хабарлар** қолданбасын ашып, **Сөйлесулер** тармағын түртіңіз.
- 2 Хабарлар тізімінде контактіні немесе телефон нөмірін таңдаңыз.
 - Хабарға жауап беру үшін, хабар енгізу өрісін түртіп, хабар енгізіп,  түймесін түртіңіз.
 - Қаріп өлшемін реттеу үшін, екі саусақты экранда бір-бірінен алшақтатыңыз немесе жақындатыңыз.

Хабарларды сұрыптау

Хабарларды санат бойынша сұрыптауға болады.

Хабарлар қолданбасын ашып, **Сөйлесулер** → **+** тармағын түртіңіз.

Санат опциясы пайда болмаса,  → **Параметрлер** тармағына өтіңіз, қосу үшін **Әңгімелесу санаттары** қосқышын түртіңіз.

Хабарларды жою

Жойғыңыз келген хабарды түртіп, басып тұрып, **Жою** түймесін түртіңіз.

Хабар параметрлерін өзгерту

Хабарлар қолданбасын ашып,  → **Параметрлер** тармағын түртіңіз. Қалаусыз хабарларды бұғаттау, хабарландыру параметрлерін өзгерту және басқа да әрекеттерді орындай аласыз.

Камера

Кіріспе

Әр түрлі режимдерді және параметрлерді пайдаланып фотосуреттер түсіріңіз және бейнелер жазыңыз.

Камера этикеті

- Басқа адамдардың фотосуреттерін немесе бейнелерін рұқсатын алмай түсірмеңіз немесе жазбаңыз.
- Заңмен тыйым салынған жерде фотосуреттер түсірмеңіз немесе бейнелер жазбаңыз.
- Басқа адамдардың жеке өміріне қол сұғуыңыз мүмкін орындарда фотосуреттер түсірмеңіз немесе бейнелер жазбаңыз.

Суреттер түсіру

1 Камера қолданбасын ашыңыз.

Қолданбаны, сондай-ақ Бүйірлік түймені екі рет басу немесе құлыпталған экранда  белгішесін құлыпталған экранның сол жағына сүйреу арқылы да ашуға болады.



- Экран құлыптау әдісі орнатылған кезде құлыпталған экраннан не экран өшірулі болса, **Камера** қолданбасын ашқанда кейбір камера мүмкіндіктері қол жетімді болмауы мүмкін.
- Пайдаланылмаған кезде камера автоматты түрде өшеді.
- Кейбір әдістер байланыс операторға немесе модельге байланысты қолжетімді болмауы мүмкін.

2 Алдын ала қарау экранында камера фокусталуы керек жерде суретті түртіңіз.

Суреттердің жарықтығын реттеу үшін шеңбердің үстінде немесе астында пайда болатын реттеу жолағын сүйреңіз.

3 Суретке түсіру үшін  басыңыз.

Түсіру режимін өзгерту үшін, түсіру режимдері тізімін солға немесе оңға сүйреңіз не алдын ала көру экранында солға немесе оңға сүйреңіз.

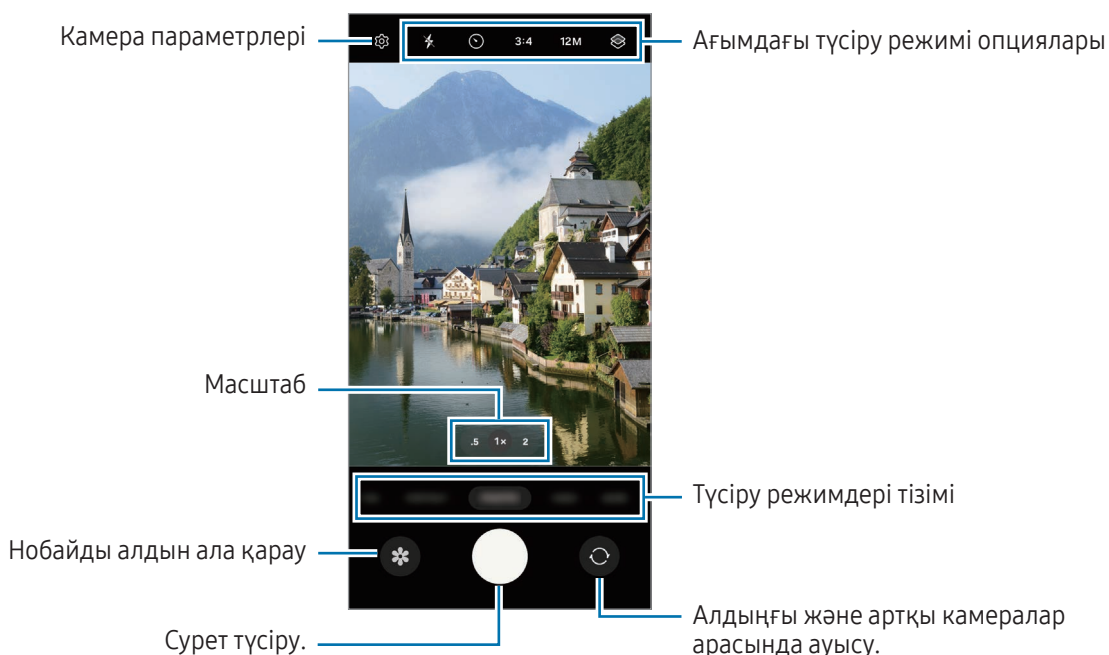

- Алдын ала қарау экраны суретке түсіру режиміне және пайдаланылып жатқан камераға байланысты өзгеріп отыруы мүмкін.
- Нысан тым жақын тұрған кезде фокус анық болмауы мүмкін. Алыс жерден тұрып суретке немесе бейнеге түсіріңіз.
- Егер түсірілген фотосуреттер бұлыңғыр көрінсе, камера объективін тазалап, әрекетті қайталаңыз.
- Объектив зақымдалмағанын немесе ластанбағанын тексеріңіз. Әйтпесе, құрылғы жоғары ажыратымдылықтарды қажет ететін кейбір режимдерде дұрыс жұмыс істемеуі мүмкін.
- Құрылғыңыздың камерасының кең бұрышты объективі бар. Кең бұрышты фотосуреттерде немесе бейнелерде шағын бұрмалану орын алуы мүмкін және ол құрылғы жұмысында мәселелер бар екенін көрсетпейді.
- Максималды бейнеге түсіру ұзақтығы ажыратымдылыққа байланысты өзгеріп отыруы мүмкін.
- Ауа температурасы күрт өзгерген жағдайда, камера қақпағының іші және сыртындағы температура айырмашылығына байланысты құрылғының камерасы булануы мүмкін. Камераны пайдалануды жоспарлаған кезде, мұндай жағдайдың алдын алуға тырысыңыз. Камера буланып кетсе, қандай да бір сурет немесе бейне түсірудің алдында оны бөлме температурасында ұстап, табиғи түрде кебуіне мүмкіндік беріңіз. Болмаса, суреттер бұлыңғыр болып көрінуі мүмкін.

Масштабтау мүмкіндіктерін пайдалану

Артқы камераны пайдаланған кезде ұлғайту немесе кішірейту үшін алдын ала қарау экранында қажетті масштаб белгішесін таңдаңыз.

Масштаб белгішесін түрткен кезде пайда болатын масштаб деңгейі тізімінен қажетті масштаб деңгейін таңдауға да болады.

Масштабты дәлірек реттеу үшін алдын ала қарау экранында масштаб белгішесін сүйреңіз, екі саусақтарыңызды бір-біріне жақындатыңыз немесе алыстатыңыз.

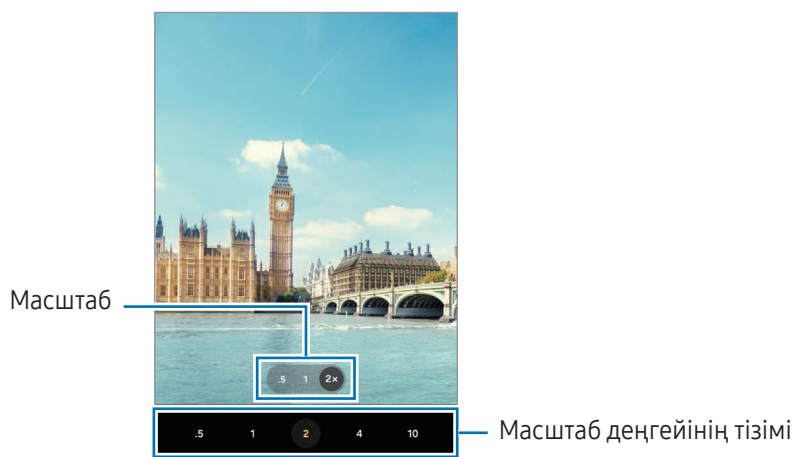

Фокусты (AF) және экспозицияны (AE) құлыптау



Нысандардың күйін өзгерткенде немесе жарықтандыру шарттарын өзгерткенде камера түзетуді автоматты түрде орындамауы үшін, фокустау немесе экспозиция баптауларын бекітуге болады.

Фокустайтын аумақты нұқып, басып тұрыңыз, аумақта AF/AE жақтауы пайда болады және экспозиция параметрі құлыпталады. Параметр тіпті фотосурет түсіргеннен кейін де құлыптаулы қалады.













Бұл мүмкіндік түсіру режиміне байланысты қол жетімді болмауы мүмкін.

Камера түймесін пайдалану

- Бейне жазу үшін камера түймесін нұқып, басып тұрыңыз.
- Бірнеше суретке жылдам түсіру үшін камера түймесін экранның жиегіне қарай жанап өтіп, басып тұрыңыз. Егер алдын ала қарау экранындағы  батырмасын бассаңыз және **Ысырма түймесін ауыстыру** → **GIF файлын жасау** тармағын түртсеңіз, GIF кескіндерін жасауға болады.
- Тағы бір камера түймесін қоссаңыз, оны кез келген жерге жылжытып, анағұрлым қолайлы суретке түсіруге мүмкіндік береді. Алдын ала қарау экранында  → **Түсіру әдістері** тармағын түртіп, қосу үшін **Қалқымалы ысырма түймесі** қосқышын түртіңіз.

Ағымдағы түсіру режимі опциялары

Алдын ала қарау экранында келесі опцияларды пайдаланыңыз.

-  : жарқылды қосу немесе өшіру.
-  : камераның фотосуретті автоматты түрде түсіруі алдындағы кешігу ұзақтығын таңдау.
- **3:4**: суреттердің қатынасын таңдау.
- **12M**: суреттердің ажыратымдылығын таңдау.
-  : гиперлапс бейнелеріне арналған жазу уақытын өзгерту.
- **AUTO**: гиперлапс бейнелері үшін кадр жылдамдығын таңдау.
- **9:16**: бейнелердің қатынасын таңдау.
- **FHD 30** : бейнелер үшін ажыратымдылықты таңдау.
-  : сүзгі әсерін немесе сұлулық әсерлерін қолдану.
-  : өлшеу әдісін таңдаңыз. Бұл жарық мәндері қалай есептелетінін анықтайды.  **Ортаға қарай өлшеуіш** кадр экспозициясын есептеу үшін кадрдың орталық бөлігіндегі жарықты пайдаланады.  **Матрицалық өлшеуіш** бүкіл көріністі орташа мәнге келтіреді.  **Экспозиция өлшемі** кадр экспозициясын есептеу үшін кадрдың шоғырландырылған орталық аумағындағы жарықты пайдаланады.
-  : түс реңкін реттеу.
-  : **ТАҒАМ** режимінде жақтау ішіндегі нысанға фокустау және жақтау сыртындағы кескінді күңгірттеу.
-  : **ТАҒАМ** режимінде түс температурасын реттеңіз.



Модельге немесе түсіру режиміне байланысты қолжетімді опциялар әртүрлі болуы мүмкін.

Фотосурет режимі

Камера орталарға байланысты түсіру опцияларын автоматты түрде реттейді.

Түсіру режимдерінен тізімінен **ФОТОСУРЕТ** опциясын түртіп, фотосуретке түсіру үшін  түртіңіз.

Ажыратымдылықты өзгерту

Ажыратымдылығы жоғары суретке түсіруге болады.



Қалаған ажыратымдылыққа өзгерту үшін суретке түсіру опцияларында **12М** түймесін түртіп, суретке түсіріңіз.



Ажыратымдылық үлгіге байланысты әртүрлі болуы мүмкін.



Селфи жасау

Алдыңғы камерамен өзіндік портреттерді түсіре аласыз.

- 1 Өзіндік портреттер үшін алдыңғы камераға ауысу үшін алдын ала қарау экранында жоғары не төмен жанап өтіңіз немесе  опциясын түртіңіз.
- 2 Алдыңғы камера объективіне қараңыз.
Альбомның немесе адамның кең бұрышты түсірілімі көмегімен жеке портреттерге түсіру үшін  опциясын түртіңіз.
- 3 Суретке түсіру үшін  басыңыз.



Сүзгі мен сұлулық әсерлерін қолдану

Фотосуретке түсіру алдында сүзгі әсерін таңдап, тері реңкі немесе бет пішіні сияқты бет мүмкіндіктерін өзгерте аласыз.

- 1 Алдын ала қарау экранында  опциясын түртіңіз.
- 2 Әсерлерді таңдап, суретке түсіріңіз.
 түймесін түртсеңіз, **Galaxy Store** дүкенінен сүзгілерді жүктеп ала аласыз немесе **Галерея** өзіңізге ұнаған түс реңкі бар суретті пайдаланып, жеке сүзгі жасай аласыз.

Бейне режимі

Камера орталарға байланысты түсіру опцияларын автоматты түрде реттейді.

- 1 Түсіру режимдерінен тізімінен **БЕЙНЕ** опциясын түртіп, бейне жазу үшін  түртіңіз. Жазу кезінде бейнеден суретті түсіру үшін,  опциясын түртіңіз.
- 2 Бейне жазуды тоқтату үшін  опциясын түртіңіз.



Қызықты режим

Фотосуреттерді немесе бейнелерді әртүрлі әсерлермен түсіріңіз.

- 1 Суретке түсіру режимдері тізімінен **ОЙЫН-САУЫҚ** түймесін түртіңіз.
- 2 Әсер таңдаңыз.
- 3 Суретке түсіру үшін әсер түймесін түртіңіз. Бейне жазу үшін әсер түймесін түртіп, басып тұрыңыз.

Портрет режимі

Портрет режимін пайдалану арқылы фоны бұлыңғыр және нысаны анық көрсетілген суретке түсіруге болады. Сонымен қатар, фотосуретке түсіргеннен кейін, фон әсерін қолдануға және өңдеуге болады.

- 1 Суретке түсіру режимдері тізімінен **ПОРТРЕТТІК** түймесін түртіңіз.
- 2 Бұлыңғырлық деңгейін реттеу үшін  белгішесін түртіп, фон бұлыңғырлығын реттеу жолағын сүйреңіз.
- 3 Алдын ала көру экранында **Дайын** хабары пайда болғанда суретке түсіру үшін  түймесін түртіңіз.



Фон бұлыңғырлығын реттеу жолағы



- Жеткілікті жарықтандырылған орында осы мүмкіндікті пайдаланыңыз.
- Фон бұлыңғырлығы келесі жағдайларда дұрыс қолданылмауы мүмкін:
 - Құрылғы немесе нысан қозғалып жатыр.
 - Нысан жұқа немесе мөлдір.
 - Нысан түсі фонмен ұқсас.
 - Нысан немесе фон қарапайым.

Про режимі

Экспозиция мәні және ISO мәні сияқты әртүрлі суретке түсіру опцияларын қолмен реттеу арқылы суретке түсіріңіз.

Суретке түсіру режимдері тізімінде **ҚОСЫМША** → **КӘСІБИ** тармағын түртіңіз. Опцияларды таңдаңыз және параметрлерді реттеңіз, содан кейін суретке түсіру үшін  түймесін түртіңіз.

Қолжетімді опциялар

-  : параметрлерді қалпына келтіру.
- **ISO**: ISO мәнін таңдау. Бұл камераның жарыққа сезімталдығын басқарады. Төмен мәндер қозғалмайтын немесе көп жарық түскен нысандарға арналған. Жоғарырақ мәндер тез қозғалатын немесе нашар жарықтандырылған нысандарға арналған. Дегенмен ISO баптауларының жоғары болуы суреттерде бұрмаланудың пайда болуына әкелуі мүмкін.
- **SPEED**: ысырма жылдамдығын реттеу. Ысырманың баяу жылдамдығы жарықтың көбірек енуіне мүмкіндік береді, сондықтан фотосурет ашықтау көрінеді. Бұл пейзаждарды немесе түнде фотосуретке түсіру үшін мінсіз. Жылдамырақ жұмыс істейтін ысырма жарықтың азырақ енуіне мүмкіндік береді. Бұл жылдам қозғалатын нысандарды суретке түсіру үшін мінсіз.
- **EV**: экспозиция мәнін өзгерту. Бұл мән камераның сенсоры қанша жарықты алатынын анықтайды. Жарық аз жағдайлар үшін жоғарырақ экспозицияны пайдаланыңыз.
- **FOCUS**: фокустау режимін өзгерту. Фокусты қолмен реттеу үшін реттеу жолағын сүйреңіз.
- **WB**: кескіндердің түстер ауқымы шынайы болуы үшін, тиісті ақ түс балансын таңдау. Түс температурасын орнатуға болады.

Фокус аймағы мен экспозиция аймағын бөлу

Фокус аймағы мен экспозиция аймағын бөлуге болады.

Алдын ала қарау экранын нұқып, басып тұрыңыз. Экранда AF/AE жақтауы пайда болады. Фокус аймағы мен экспозиция аймағын бөлу керек аймаққа жақтауды апарыңыз.

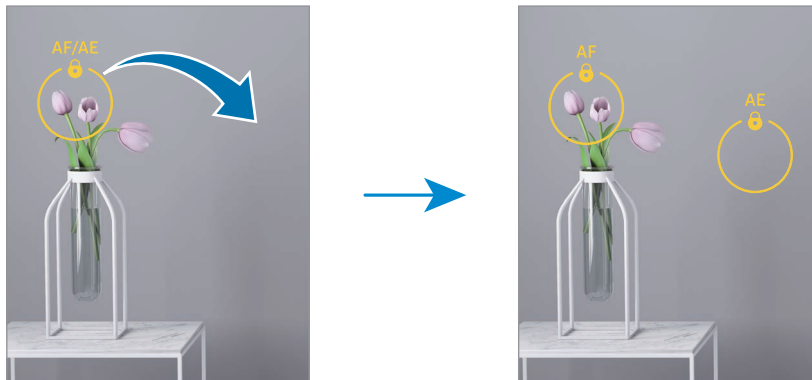



Панорама режимі

Панорама режимін пайдаланумен фотосуреттер сериясын түсіріп, кең көрініс жасау үшін оларды біріктіріңіз.

- 1 Суретке түсіру режимдері тізімінде, **ҚОСЫМША** → **ПАНОРАМА** тармағын түртіңіз.
 - 2 опциясын түртіп, құрылғыны бір бағытта ақырын жылжытыңыз. Кескінді камера көріністапқышындағы жақтау ішінде ұстаңыз. Егер алдын ала көрініс кескіні нұсқаулық жақтауынан асса немесе құрылғыны жылжытпаса, құрылғы фотосуреттерге түсіруді автоматты түрде тоқтатады.
 - 3 Фотосуретке түсіргенде тоқтату үшін опциясын түртіңіз.
- Ашық аспан немесе кәдімгі қабырға сияқты танылмайтын фондарда фотосуреттер түсірмеңіз.

Тағам режимі

Өте дірілді түспен тағамды фотосуретке түсіріңіз.

- 1 Суретке түсіру режимдері тізімінде, **ҚОСЫМША** → **ТАҒАМ** тармағын түртіңіз.
Экранда рама пайда болады және раманың сыртындағы аймақ бұлдыратылады.
- 2 Жақтау өлшемін өзгерту үшін жақтау бұрышын апарыңыз.
Қажетті аймақты түртіңіз немесе раманы жылжыту үшін сүйреңіз.
- 3 Түс температурасын реттеу үшін  түймесін түртіп, реттеу жолағын сүйреңіз.
- 4 Суретке түсіру үшін  басыңыз.

Түнгі режим

Жарығы төмен ортада, жарқылды пайдаланбай қолданбай сурет түсіріңіз. Штативті қолданған кезде, анағұрлым жарық әрі тұрақты суреттер түсіруге болады.

- 1 Суретке түсіру режимдері тізімінде, **ҚОСЫМША** → **ТҮН** тармағын түртіңіз.
- 2  түймесін түртіп, түсіру аяқталғанша құрылғыны қозғалтпай ұстаңыз.



Макрокамера режимі

Нысандарды жақындатып суретке түсіреді.

Суретке түсіру режимдері тізімінде **ҚОСЫМША** → **МАКРО** тармағын түртіңіз.

Баяу қозғалыс режимі

Баяу қозғалыста көру үшін бейнені жазыңыз. Бейнелердің баяу қозғалыспен ойнатылатын бөліктерін көрсетуге болады.

- 1 Түсіру режимдерінен тізімінен **ҚОСЫМША** → **БАЯУ ҚОЗҒАЛЫС** опциясын түртіп, бейне жазу үшін  түймесін түртіңіз.
- 2 Жазуды аяқтағанда тоқтату үшін  опциясын түртіңіз.
- 3 Алдын ала қарау экранында алдын ала қарау нобайын түртіңіз.
Бейненің жылдам бөлігі баяу қозғалыс бөлігі ретінде орнатылып, бейне ойнатыла бастайды. Бейне негізінде екі баяу қозғалыс бөлігі жасалады.
Баяу қозғалыс бөлімін өңдеу үшін  түймесін түртіп, бөлімді өңдеу жолағын солға немесе оңға сүйреңіз.

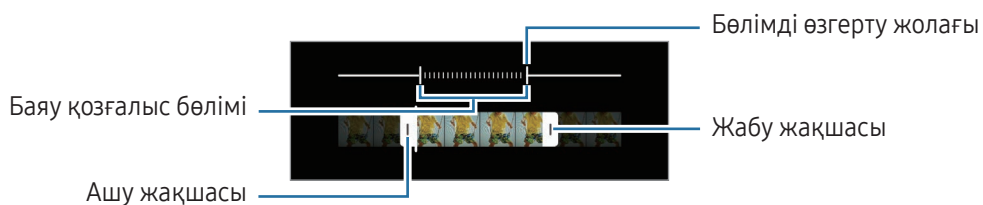

Камера параметрлерін теңшеу

Алдын ала қарау экранында  опциясын түртіңіз. Кейбір опциялар түсіру режиміне байланысты қолжетімсіз болуы мүмкін.

Интеллектуалды функциялар

- **Көріністі оңтайландыру құралы:** нысанға немесе көрініске байланысты құрылғыны түс параметрлерін автоматты түрде реттеу немесе оңтайландырылған әсерді қолдану күйіне орнату.
- **QR кодтарын сканерлеу:** құрылғыны алдын ала қарау экранынан QR кодтарын сканерлеу күйіне орнату.

Суреттер

- **Ысырма түймесін ауыстыру:** камера түймесін экранның жиегіне қарай сырғытып, басып тұрған кезде орындалатын әрекетті таңдаңыз.
- **Су белгісі:** суреттер түсіру кезінде төменгі сол жағына су таңбасын қосыңыз.
- **Тиімділігі жоғары суреттер:** тиімділігі жоғары кескін пішімінде (HEIF) суретке түсіріңіз.

Селфилер

- **Селф-і алд ала қар-н рет-е са-у:** құрылғыны алдыңғы камерамен аудармай түсірген кезде алдын ала қарау экранында пайда болатындай етіп суреттерді сақтау күйіне орнатыңыз.
- **Камера ауыстыру жоғ/төм жүргіз:** алдын ала қарау экранында жоғары немесе төмен сырғыту арқылы камераларды ауыстыру үшін осы мүмкіндікті қосыңыз.

Бейнелер

- **Тиімділігі жоғары бейнелер:** бейнелерді High Efficiency Video Codec (HEVC) пішімінде жазуыңызға болады. Құрылғының сақтау орнын үнемдеу үшін HEVC бейнелері қысылған файлдар ретінде сақталады.
- **Бейне тұрақтанд.:** бейнені жазу кезіндегі камера дірілінен пайда болатын бұлдыр кескінді азайту немесе жою үшін антидірілді қосу.



- HEVC бейнелерін басқа құрылғыларда ойнату немесе онлайн бөлісу мүмкін болмауы ықтимал.
- Кейбір түсіру режимдерінде бейнелерді HEVC форматында жазу мүмкін емес.

Жалпы

- **Автоматты HDR:** тіпті жарық және қараңғы аймақтарда да фотосуреттерді бай түстермен және егжей-тегжейлі етіп түсіру.
- **Тор жолдар:** нысандарды таңдаған кезде жиектемеге көмектесу үшін көріністапқыш бағыттауыштарын көрсету.
- **Орналасу тегтері:** GPS орын тегін фотосуретке тіркеу.
 -  GPS сигналының күші сигналға кедергі келетін орындарда азаюы мүмкін, мысалы, ғимараттар арасында немесе төмен аумақтарда, я болмаса, нашар ауа райы жағдайларында.
 - Интернетке кері жүктегенде орныңыз суреттерде көрсетілуі мүмкін. Мұны болдырмау үшін орын тегі параметрін өшіріңіз.
- **Түсіру әдістері:** қосымша фотосуретке түсіруге немесе бейнеге жазуға арналған түсіру әдістерін таңдау.
- **Сақтауға арналған параметрлер:** камераны ашқан кезде түсіру режимі сияқты параметрлерді сақтау.
- **Сақтау орны:** сақтау орнын таңдаңыз. Бұл мүмкіндік SD картасын салған кезде пайда болады.
- **Snapchat линз-н ойын-сауық реж көрс:** құрылғыны бірегей Snapchat линзаларын қолданып, әртүрлі әсерлермен суретке түсіруге немесе бейне жазуға орнату.

Құпиялылық

- **Құпиялылық ескертуі:** құпиялылық ескертпесін кіру.
- **Рұқсаттар:** камера қолданбасын пайдалану үшін қажет рұқсаттарды кіру.
- **Параметрлерді қалпына келтіру:** камера параметрлерін қайта орнату.
- **Камера туралы:** камера қолданбасы нұсқасын және заңды ақпаратты көру.
- **Бізге хабарласыңыз:** сұрақ қойыңыз немесе ең жиі қойылатын сұрақтарды қараңыз.



Кейбір мүмкіндіктер модельге байланысты қолжетімді болмауы мүмкін.

Галерея

Кіріспе

Құрылғыда сақталған кескіндерді және бейнелерді кіріңіз. Кескіндер мен бейнелерді альбомдар бойынша басқаруға немесе хикаялар жасауға болады.

Галереяны пайдалану

Галерея қолданбасын ашыңыз.

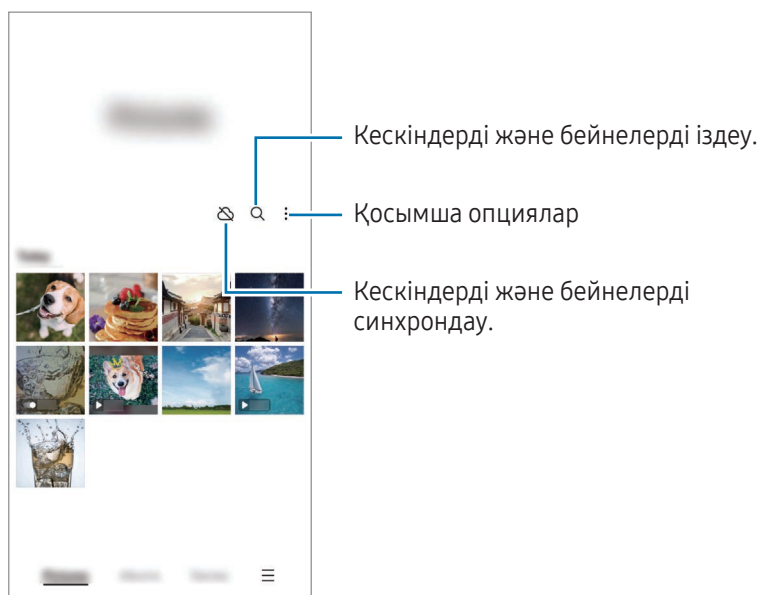

Суреттерді көру

Галерея қолданбасын ашып, кескінді таңдаңыз. Экранды солға немесе оңға жанап өту арқылы басқа файлдарды қарауға болады.

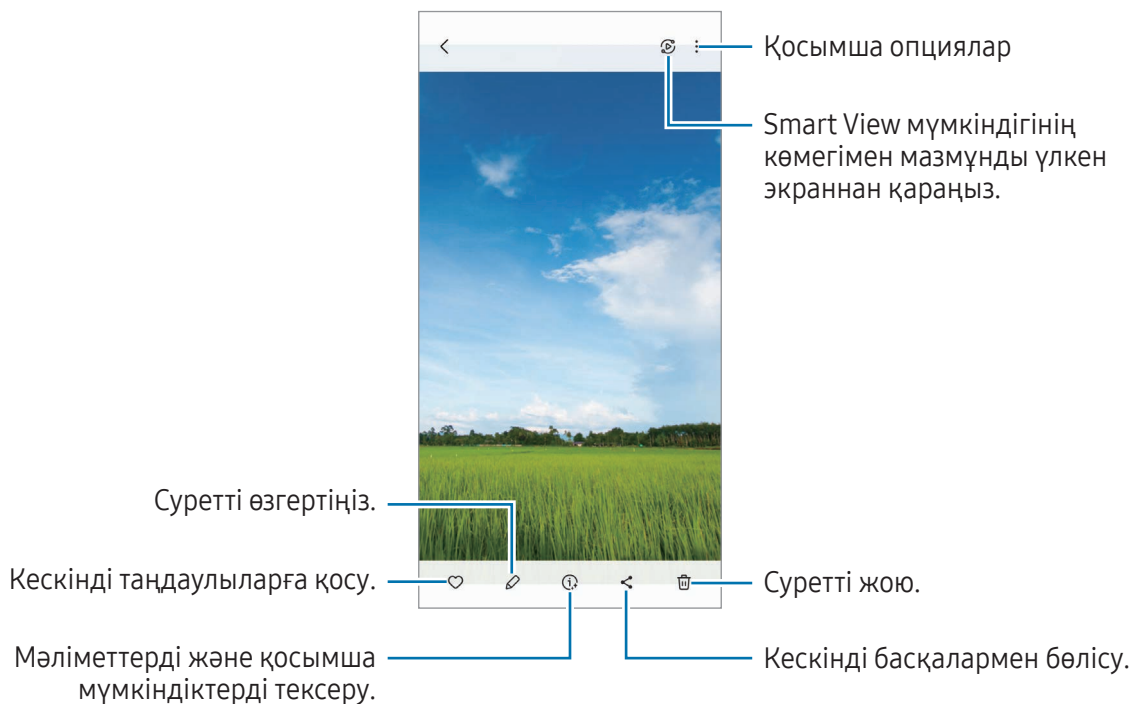

Ұлғайтылған суреттерді қию

- 1 **Галерея** қолданбасын ашып, кескінді таңдаңыз.
- 2 Сақтағыңыз келген аймақта екі саусақты алшақтатып,  түймесін түртіңіз. Қиылған аймақ файл ретінде сақталады.

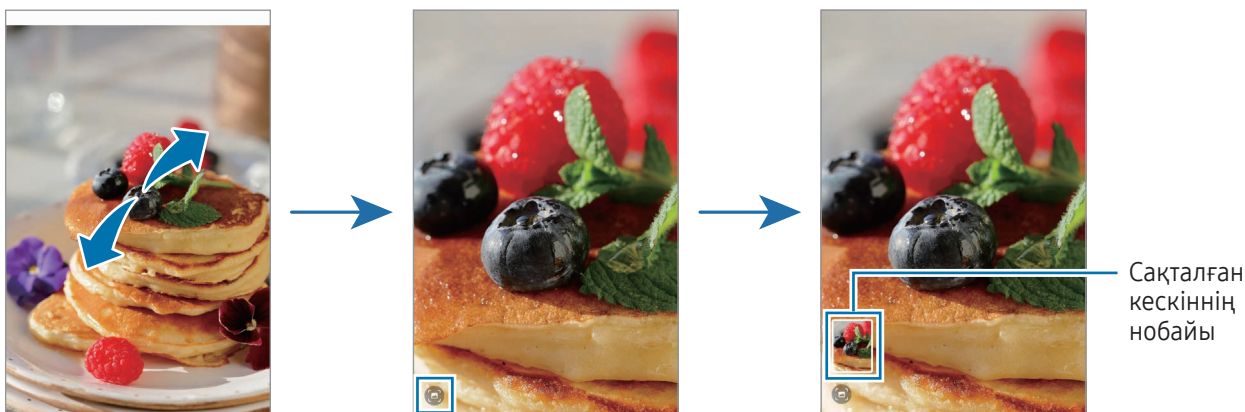

Бейнелерді көру

Галерея қолданбасын ашыңыз және ойнатқыңыз келген бейнені таңдаңыз. Экранды солға немесе оңға жанап өту арқылы басқа файлдарды қарауға болады.

Ойнату кезінде қосымша опцияларды пайдалану үшін **Бейнені ойнату** түймесін түртіңіз.

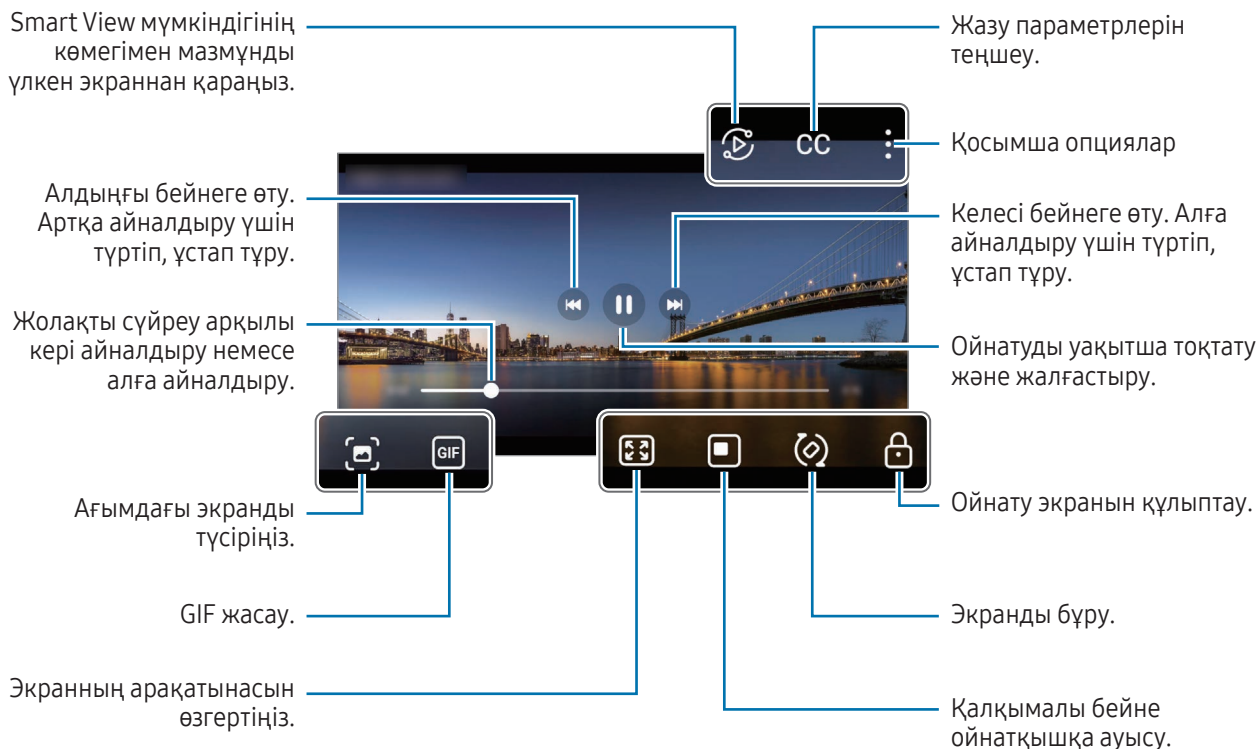

Жарықтықты реттеу үшін ойнату экранының сол жағында жоғары немесе төмен сүйреңіз, я болмаса дыбыс деңгейін реттеу үшін ойнату экранының оң жағында жоғары немесе төмен сүйреңіз.

Кері немесе алға айналдыру үшін ойнату экранында солға немесе оңға жанап өтіңіз.

Альбомдар

Альбомдар жасап, суреттер мен бейнелеріңізді іріктеңіз.

- 1 Альбом жасау үшін **Галерея** қолданбасын ашып, **Альбомдар** → **+** → **Альбом** тармағын түртіңіз.
- 2 Көшіргіңіз келетін кескіндерді не бейнелерді таңдаңыз немесе оларды альбомға жылжытыңыз.

Оқиғалар

Суреттерді және бейнелерді түсіру немесе сақтау кезінде, құрылғы, олардың күні мен орналасқан жерінің тегтерін оқып, суреттер мен бейнелерді сұрыптайды, содан кейін хикаяларды жасайтын болады.

Галерея қолданбасын ашып, **Оқиғалар** тармағын түртіп, оқиғаны таңдаңыз.  түймесін түртсеңіз, хикая атауын өзгерту сияқты түрлі опцияларды пайдалануға болады.

Хикаялар тізімінде  → **Оқиғаны жасау** тармағын түртсеңіз, хикаяларды қолмен жасауға болады.

Суреттерді және бейнелерді синхрондау

Галерея қолданбасын ашып,  түймесін түртіп, экрандағы нұсқауларды орындау арқылы синхрондауды аяқтаңыз. **Галерея** қолданбасы және бұлт синхрондалады.

Галерея қолданбасы бұлтпен синхрондалған кезде, түсірілген фотосуреттер мен бейнелер де бұлтқа сақталады. Бұлтқа сақталған кескіндер мен бейнелерді **Галерея** қолданбасынан және басқа құрылғылардан кіруге болады.



Samsung есептік жазбаңыз бен Microsoft есептік жазбасын байланыстырған кезде, бұлт жадын Microsoft OneDrive етіп орнатуыңызға болады.

Кескіндерді немесе бейнелерді жою

Галерея қолданбасын ашып, жойғыңыз келген суретті, бейнені немесе хикаяны нұқып, басып тұрып, **Жою** түймесін түртіңіз.

Себет мүмкіндігін пайдалану

Жойылған кескіндер мен бейнелерді себетте сақталуы мүмкін. Файлдар белгілі бір кезеңнен кейін жойылады.

Себеттегі файлдарды кіру үшін, **Галерея** қолданбасын ашып,  → **Қоқыс себеті** белгішесін түртіңіз.

AR АЙМАҒЫ

Кіріспе

AR Zone қолданбасы толықтырылған шындыққа қатысты мүмкіндіктермен қамтамасыз етеді. Мүмкіндікті таңдап, қызықты фотосуреттер мен бейнелер жасаңыз.

AR Zone қолданбасын іске қосу

AR Zone қолданбасын іске қосу үшін келесі әдістерді пайдаланыңыз:

- **AR АЙМАҒЫ** қолданбасын ашыңыз.
- **Камера** қолданбасын ашып, **ҚОСЫМША** → **AR АЙМАҒЫ** тармағын түртіңіз.



Кейбір мүмкіндіктер байланыс операторға немесе модельге байланысты қолжетімді болмауы мүмкін.

AR Емоji студ.

Қалағанаңызша эмодзилер жасап, оларды түрлі функцияларда қолданыңыз.

AR эмодзиін жасау

- 1 **AR АЙМАҒЫ** қолданбасын ашып, **AR Емоji студ.** түймесін түртіңіз.
- 2 Алдын ала жасалған эмодзи таңдауыңызға болады. Солға немесе оңға сырғытып, эмодзи таңдаңыз да,  белгішесін түртіңіз. Өзіңіздің эмодзиіңізді жасау үшін селфиге түсіңіз немесе сурет таңдаңыз.

3 Эмодзи жасау үшін экрандағы нұсқауларды орындаңыз.

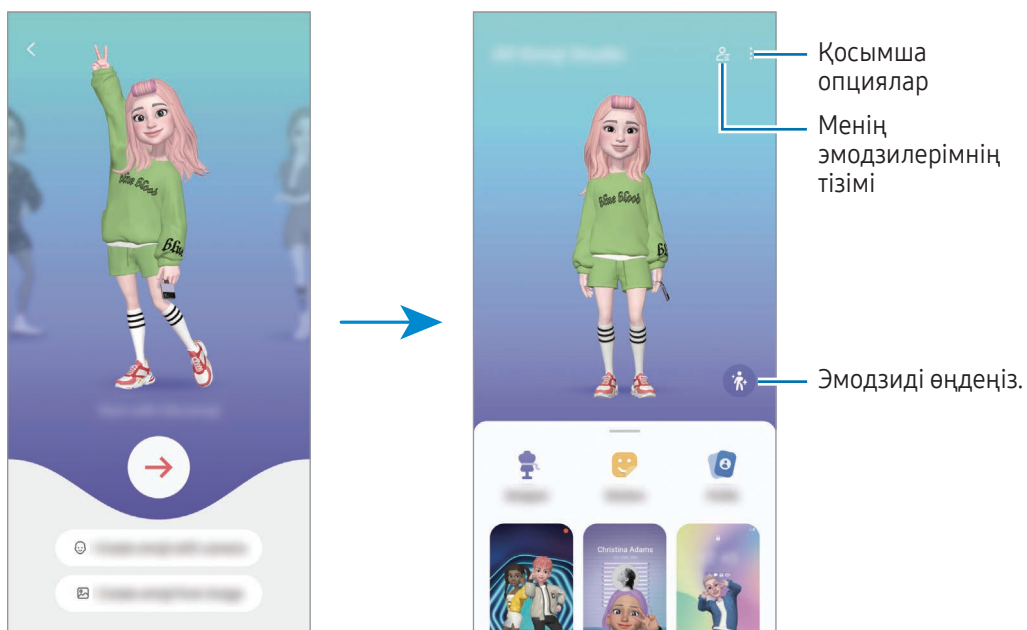

Қолданылатын AR эмодзиін таңдау

AR АЙМАҒЫ қолданбасын ашып, **AR Emoji студ.** → тармағын түртіңіз де, өзіңізге қажет эмодзиді таңдаңыз.

AR эмодзилерін өшіру

AR АЙМАҒЫ қолданбасын ашып, **AR Emoji студ.** → → тармағын түртіңіз де, жою қажет эмодзиді белгілеп, **Жою** түймесін түртіңіз.



AR эмодзилерін синхрондау

Егер құрылғылар бірдей Samsung есептік жазбасына кірсе, онда жасалған AR эмодзи барлық осындай құрылғыларда пайда болады.

AR АЙМАҒЫ қолданбасын ашыңыз, **AR Emoji студ.** → → **Параметрлер** тармағын түртіңіз және тиісті мүмкіндікті қосу үшін **Samsung Cloud-пен синхрондау** қосқышын түртіңіз.

AR эмодзиімен қысқа бейне жасап, онымен құрылғыны безендіру

Эмодзиімен қысқа бейне жасап, оны тұсқағаз немесе қоңыраудың фондық кескіні ретінде қолдансаңыз болады.

- 1 **AR АЙМАҒЫ** қолданбасын ашып, **AR Emoji студ.** түймесін түртіңіз.
- 2 **Бейне жасау**, **Қоң. экраны** немесе **Құлып. экр.** опциясын таңдаңыз.
- 3 Қажетті үлгіні таңдаңыз.
Фондық кескінді өзгерту үшін  →  белгішесін түртіңіз.
- 4 Бейнені сақтау үшін **Сақтау** түймесін түртіңіз.
Сақталған бейнелерді **Галерея** қарай аласыз.
- 5 Бейнені бірден қолдану үшін экранның төменгі жағынан опция таңдаңыз.

AR эмодзиімен контакт профилін жасау

Эмодзиді Samsung есептік жазбасыңыз бен **Контактілер** қолданбасындағы профиліңіздің суреті ретінде орнатуға болады.

- 1 **AR АЙМАҒЫ** қолданбасын ашып, **AR Emoji студ.** түймесін түртіңіз.
- 2 **Профиль** түртіп, эмодзи таңдаңыз.
- 3 Қажетті тұрысты таңдаңыз.
- 4 **Дайын** → **Сақтау** тармағын түртіңіз.

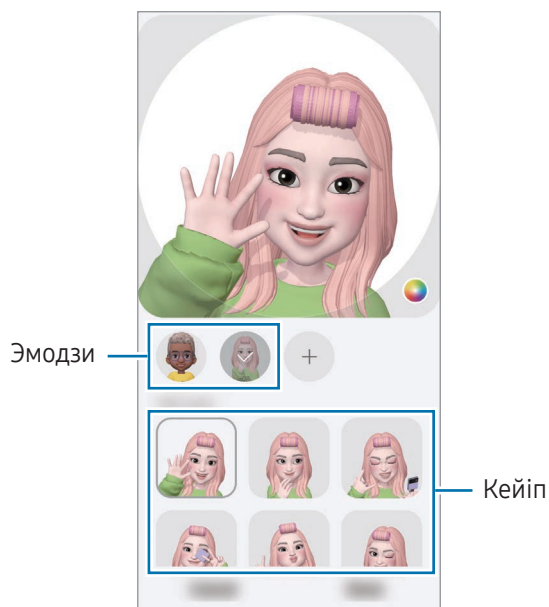

AR Emoji жапсыр.

AR эмодзилерін жасаған кезде эмодзи көріністері мен әрекеттері бар жапсырмалар автоматты түрде жасалады. Көріністі немесе фонды өзгертіп, жеке жапсырмаларыңызды жасасаңыз да болады. Хабарларды жібергенде немесе әлеуметтік желіде эмодзи жапсырмаларын пайдалана аласыз.

Жеке жапсырмаларды жасау

- 1 **AR АЙМАҒЫ** қолданбасын ашып, **AR Emoji жапсыр.** түймесін түртіңіз.
- 2 Жапсырмалар тізімінің жоғарғы жағындағы **+** белгішесін түртіңіз.
- 3 Жапсырмаларды қажетті жолмен өңдеп, **Сақтау** параметрін түртіңіз.
Жасалған жапсырмаларға жапсырмалар тізімінің жоғарғы жағынан қол жеткізуге болады.

AR эмодзи жапсырмаларын жою

AR АЙМАҒЫ қолданбасын ашып, **AR Emoji жапсыр.** → **⋮** → **Өзгерту** түймесін түртіңіз. Жоятын эмодзи жапсырмаларын таңдап, **Жою** түймесін түртіңіз.

AR эмодзи жапсырмаларын чаттарда пайдалану

Сұхбат барысында хабарлар немесе әлеуметтік желі қызметі арқылы эмодзи жапсырмаларын пайдалана аласыз. Келесі әрекеттер - **Хабарлар** қолданбасында эмодзи жапсырмаларын пайдалану мысалы.

- 1 **Хабарлар** қолданбасында хабар құрастыру кезінде Samsung пернетақтасынан **😊** түртіңіз.
- 2 Эмодзи белгішесін түртіңіз.
- 3 Эмодзи жапсырмаларының бірін таңдаңыз.
Эмодзи жапсырмасы енгізіледі.

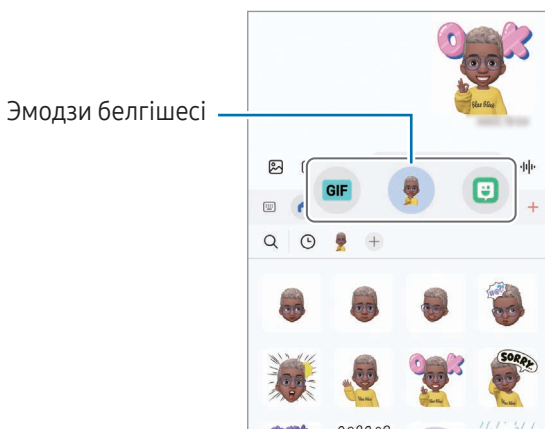

Көп терезе

(Бір уақытта бірнеше қолданбаны пайдалану)

Кіріспе

Екі қолданбаны бөлінген экран көрінісінде бір уақытта іске қосуға мүмкіндік береді. Сондай-ақ, қалқымалы көріністе бірнеше қолданбаны бір уақытта іске қосуға болады.

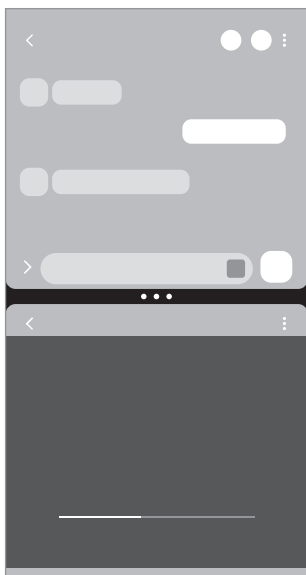

Бөлінген экран көрінісі

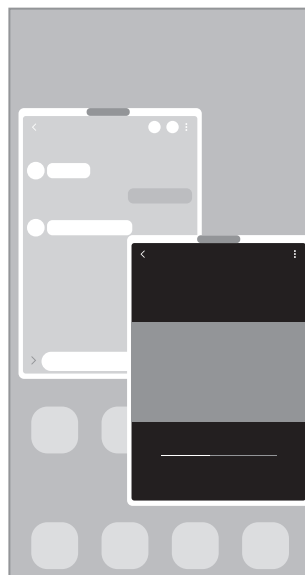

Ашылмалы көрініс



Кейбір қолданбалар осы мүмкіндікке қолдау көрсетпеуі мүмкін.

Экранда сырғыту арқылы бірнеше терезені іске қосыңыз

Экранда сырғыту арқылы бірнеше терезені іске қоса аласыз.

Екі саусағыңызды экранның төменгі жағынан ортасына қарай сырғытыңыз. Экран бөлінген экран режиміне ауысады.

Қалқымалы терезеге ауысу үшін экранның жоғарғы бұрышынан ортасына қарай сырғытыңыз.

Осы мүмкіндікті пайдалану үшін, **Парам-р** тармағын ашыңыз, **Қосымша мүмкіндіктер** → **Бірнеше терезе** тармағын түртіңіз, содан соң тиісті мүмкіндікті қосу үшін **Бөлінген экран үшін жүрг-п өту** не **Қалқымалы көрініс үшін жүрг өту** қосқышын түртіңіз.

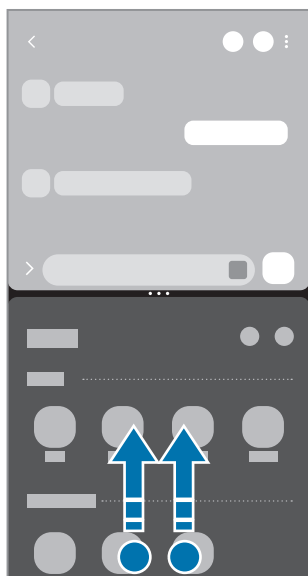

Бөлінген экран көрінісі



Ашылмалы көрініс

Соңғы қолданбалар түймесі арқылы қолданбаларды ашу

- 1 Жақында пайдаланылған қолданбалар тізімін ашу үшін, Соңғы қолданбалар түймесін түртіңіз.
- 2 Сол немесе оң жаққа жанап өтіп, қолданба белгішесін түртіп, **Бөлінген экран көрінісінде ашу** не **Қалқымалы терезе көрінісінде ашу** опциясын түртіңіз.

Қосымша мүмкіндіктерді пайдалану

Бірнеше терезе мәзірін пайдалану

Егер сіз бірнеше терезенің маркерін түртсеңіз, қолжетімді мәзірлер пайда болады.

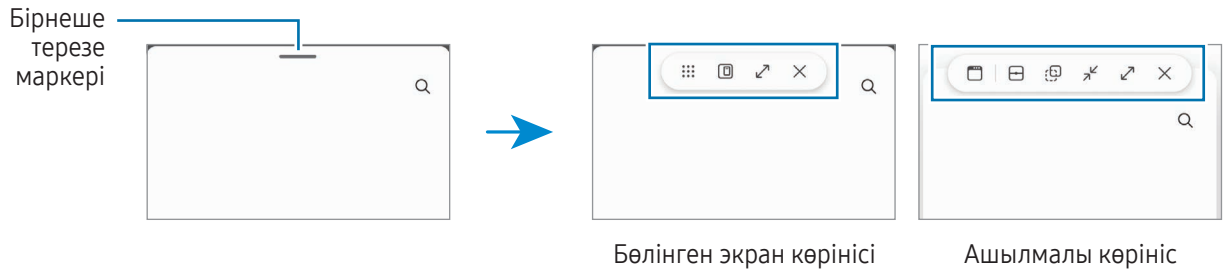

Терезе өлшемін реттеу

Терезелердің өлшемін реттеу үшін қолданба терезелері арасындағы дөңгелектерді сүйреп апарыңыз. Дөңгелектерді қолданба терезелері мен экран жиегінің арасына сүйреген кезде, терезе ұлғайтылады.

Қалқымалы терезелерді жылжыту

Қалқымалы терезені жылжыту үшін бірнеше терезе маркерін түртіп, оны жаңа орынға сүйреңіз.

Бөлінген экрандардың реттелетін орнын сақтау

Бір түрту арқылы бөлінген экран көрінісінде бірге ашу үшін, жиі пайдаланылатын қолданбаларды қолданбалар жұбы ретінде қосыңыз.

- 1 Бөлінген экран көрінісінде қолданба терезелері арасындағы шеңберлерді түртіңіз.
- 2 ☆ опциясын түртіңіз.
- 3 Қолданбалар жұбын қосу үшін орынды таңдаңыз.
Сіз бөлінген экран көрінісінде пайдаланатын қолданбалар қолданба жұбы ретінде таңдалған орынға сақталады.

Samsung Интернет

Ақпаратты немесе таңдаулы веб-беттеріңіздің бетбелгісіне ыңғайлы қатынасу үшін, оларды іздеуге интернетті шолыңыз.

1 **Samsung Интернет** қолданбасын ашыңыз.

2 Веб-мекенжайды немесе кілтсөзді енгізіңіз, содан кейін **Өту** опциясын түртіңіз.

Құралдар тақтасы пайда болмаса, экранда төмен қарай сәл сырғытыңыз.

Қойындылар арасында ауысу үшін  түймесін түртіңіз немесе мекенжай өрісінен солға не оңға жанап өтіңіз.

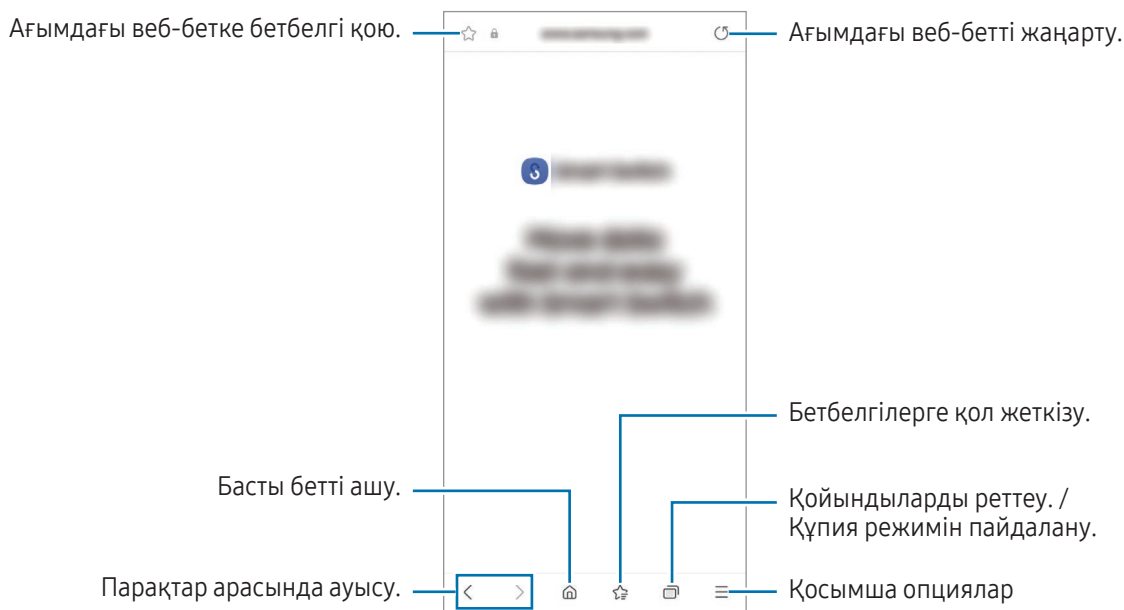

Құпия режимді пайдалану

Құпия режимге құпия сөз орнатсаңыз, басқалар сіздің іздеу тарихыңызды, веб-сайттарды шолу тарихын, бетбелгілерді және сақталған беттерді көрмейтін болады.

1  → **Құпия режимді қосу** тармағын түртіңіз.

2 Қосу үшін **Құпия режимді құлыптау** қосқышын түртіп, **Бастау** түймесін түртіп, құпия режимнің құпия сөзін орнатыңыз.

Құпия режимде құрылғы құралдар тақтасы түсін өзгертеді. Құпия режимін өшіру үшін  → **Құпия режимді өшіру** тармағын түртіңіз.



Құпия режимде экранды түсіру сияқты кейбір мүмкіндіктерді пайдалану мүмкін емес.

Samsung Wallet

Кіріспе

Samsung Wallet қызметінің әртүрлі қолайлы функцияларын пайдаланыңыз. Оның көмегімен төлем жасауға, биометрлік деректермен жеке басыңызды растауға, билеттерді немесе отырғызу талондарын тексеруге және басқа да нәрселер жасауға болады.

www.samsung.com/samsung-wallet веб-сайтында осы мүмкіндікке қолдау көрсететін карталар сияқты қосымша ақпаратты көруге болады.

Samsung Wallet қолданбасын ашып, қажетті мүмкіндікті таңдаңыз.



- Бұл қолданба аймаққа байланысты қолжетімді болмауы мүмкін.
- Осы мүмкіндіктер аймаққа байланысты қолжетімді болмауы мүмкін.

Samsung Wallet орнату

Осы қолданбаны бірінші рет іске қосқанда немесе деректерді қалпына келтіргеннен кейін қайта іске қосқанда бастапқы орнатуды аяқтау үшін экрандағы нұсқауларды орындаңыз.

- 1 **Samsung Wallet** қолданбасын ашыңыз.
- 2 Samsung есептік жазбаңызға кіріп, шарттар мен талаптарды қабылдауыңыз керек.
- 3 Төлем жасаған кезде пайдаланатын саусақ ізі мен PIN кодын тіркеңіз.
Төлемдер жасау және қолданбаны құлыптан босату сияқты Samsung Wallet қызметіндегі түрлі әрекеттерді тексеруге осы PIN пайдаланылады.

Samsung Pay қолданбасын пайдалану

Samsung Pay қызметіне карталарды тіркеп, онлайн және офлайн төлемдерді жүргізіңіз.



- Samsung Pay арқылы төлемдер жасау үшін аймаққа байланысты құрылғыны Wi-Fi немесе ұялы желіге қосу талап етілуі мүмкін.
- Бұл мүмкіндік байланыс операторға немесе модельге байланысты қолжетімді болмауы мүмкін.
- Бастапқы орнату және картаны тіркеу процедуралары байланыс операторға немесе үлгіге байланысты әр түрлі болуы мүмкін.

Карталарды тіркеу

Samsung Wallet қолданбасын ашып, картаны тіркеуді аяқтау үшін экрандағы нұсқауларды орындаңыз.

Төлемдер жасау

- 1 Экранның астындағы карта кескінін жоғары сүйреп апарыңыз. Болмаса, **Samsung Wallet** қолданбасын ашыңыз. Одан кейін карталар тізімінде сол жаққа немесе оң жаққа жанап өтіп, пайдаланылатын картаны таңдаңыз.

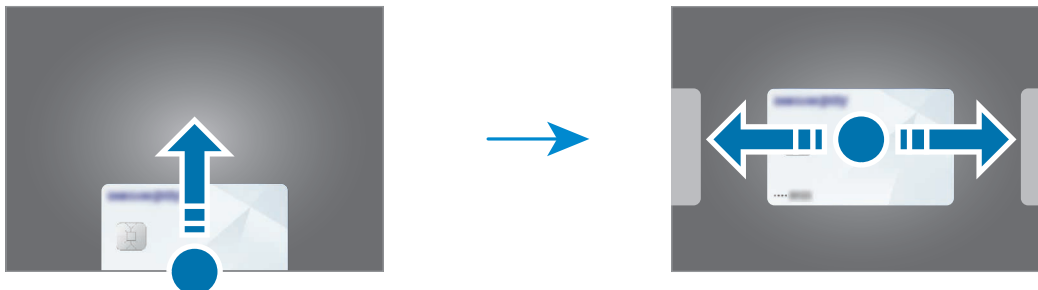

- 2 Саусақ ізін сканерлеңіз немесе орнатылған төлем PIN кодын енгізіңіз.

- 3 Құрылғының артын картасын оқу құралына тигізіңіз.

Карта оқу құралы карта ақпаратын анықтаған кезде төлем өңделеді.



- Желі байланысына байланысты төлемдер өңделмеуі мүмкін.
- Төлемдерді тексеру тәсілі карта оқу құралына байланысты болуы мүмкін.

Төлемдерді орындаудан бас тарту

Жасалған орнына кірумен төлемдерді болдырмауға болады.

Карталар тізімінде пайдаланылатын картаны таңдау үшін сол жаққа немесе оң жаққа жанап өтіңіз. Төлемді болдырмау үшін экрандағы нұсқауларды орындаңыз.

Жеке басты растау

Биометрлік деректерді Samsung Pass жүйесінде тіркеп, жүйеге кіру немесе жеке ақпаратты талап ететін қызметтерді пайдаланғанда жеке басыңызды растаңыз. Қосымша ақпаратты [Samsung Pass](#) бөлімінен қараңыз.

Билеттерді пайдалану

Отырғызу талондары мен кино, спорт және басқа да билеттерді қосып, оларға бір жерден қол жеткізіңіз және пайдаланыңыз.

Samsung Health

Кіріспе

Samsung Health халіңізді және кейпіңізді басқаруға көмектеседі. Кейіп мақсаттарын орнатыңыз, ілгерілеуіңізді тексеріңіз және жалпы халіңізді және кейпіңізді бақылаңыз. Сонымен қатар, қадам саны жазбаларын басқа Samsung Health пайдаланушыларымен салыстырып, денсаулық кеңестерін көре аласыз.

Қосымша ақпарат алу үшін www.samsung.com/samsung-health бетіне өтіңіз.

Samsung Health қолданбасын пайдалану

Samsung Health қолданбасын ашыңыз. Осы қолданбаны бірінші рет іске қосқанда немесе деректерді ысыруды орындаудан кейін қайта іске қосқанда, орнатуды аяқтау үшін экрандағы нұсқауларды орындаңыз.

Samsung Health бастапқы экранындағы элементтерді өзгерту үшін  → **Үйді өңдеу** тармағын түртіңіз.

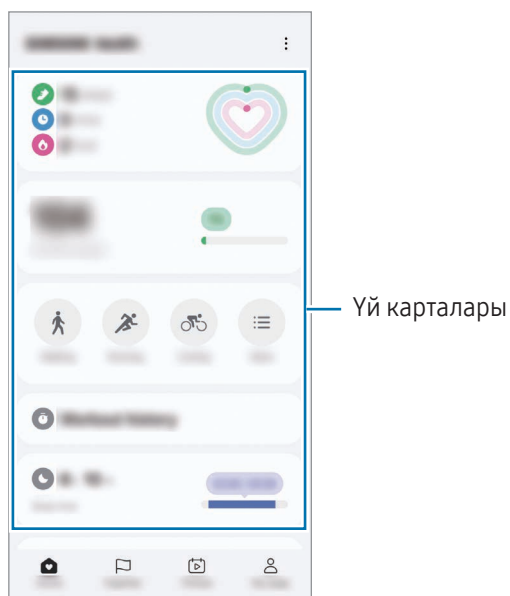

- **Басты:** денсаулық пен фитнесі бақылау.
- **Together:** қадам саны жазбаларын басқа Samsung Health пайдаланушыларымен салыстыру немесе достарыңызбен жарысу.
- **Фитнес:** денсаулыққа арналған кеңестерді көру.
- **Парақшам:** профильді басқарып, денсаулық пен фитнес тарихын тексеру.





- Осы мүмкіндіктер аймаққа байланысты қолжетімді болмауы мүмкін.
- Егер қадамдар картасын көлікпен немесе пойызбен жүргенде пайдалансаңыз, діріл қадамдар санына әсер етуі мүмкін.

Samsung Notes

Пернетақтадан мәтін енгізумен немесе экранда қолмен жазумен не сурет салумен ескертпелер жасаңыз. Кескіндерді немесе дауыс жазбаларын өз ескертпелеріңізге енгізе аласыз.

Жазбаларды жасау

- 1 **Samsung Notes** қолданбасын ашып,  түймесін түртіңіз және содан кейін жазба жасаңыз.  немесе  түймесін түрту арқылы енгізу әдісін өзгерте аласыз.

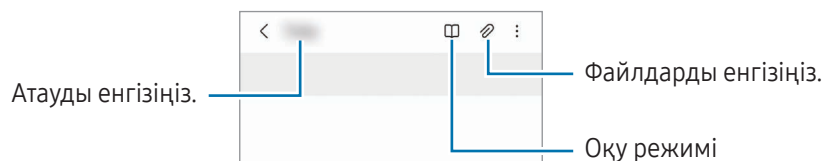

- 2 Жазба жасауды аяқтаған соң, оны сақтау үшін Артқа түймесін түртіңіз. Жазбаны басқа файл пішімінде сақтау қажет болса,  → **Файл рет сақ** түймесін түртіңіз.

Жазбаларды жою



Жойылатын жазбаны нұқып, басып тұрыңыз да, **Жою** тармағын түртіңіз.

Samsung Members

Samsung Members қолданбасы сатып алушыларды қолдау, мысалы құрылғылардың ақауларын диагностикалау қызметтерін ұсынады және пайдаланушыларға қателер туралы сұрақтар мен есеп-қисаптарды жіберуге мүмкіндік береді. Ақпаратты Galaxy пайдаланушылары қауымдастығының басқа да қатысушыларымен бөлісуге немесе ең соңғы жаңалықтар мен кеңестерді қарауға да болады. **Samsung Members** құрылғыны пайдалану барысында пайдаланушыда болуы мүмкін кез келген мәселелерді шешуге көмектеседі.

Samsung Kids

Балалардың белгілі бір қолданбаларға қатынасын шектеуге, қолданыс уақытын орнатуға, балалар құрылғыны пайдаланған кезде қызықты және қауіпсіз ортаны беру параметрлерін теңшеуге болады.

Хабарландырулар тақтасын ашыңыз және төмен қарай жанап өтіп, содан соң  (**Kids**) тармағын түртіңіз. Жылдам параметрлер тақтасынан  (**Kids**) түймесін таба алмасаңыз,  → **Өңдеу** тармағын түртіп, қосу үшін түймені сүйреңіз. Samsung Kids-ді бірінші рет іске қосқанда немесе деректерді қалпына келтіргеннен кейін, орнатуды аяқтау үшін экрандағы нұсқауларды орындаңыз.

Samsung Kids экранынан пайдалану қажет қолданбаны таңдаңыз.



Ата-аналық басқару элементтері мүмкіндігін іске қосқан немесе Samsung Kids қолданбасын жапқан кезде, өзіңіз жасаған PIN коды немесе алдын ала орнатылған экранды құлыптау әдісі қолданылады.

Ата-аналық басқару мүмкіндіктерін пайдалану

Samsung Kids параметрлерін теңшеуге және қолданыс журналын көруге болады.

Samsung Kids экранынан  → **Ата-аналық басқару элементтері** тармағын түртіп, құлыптан босату әдісін енгізіңіз.

Samsung Kids қолданбасын жабу

Samsung Kids жабу үшін, Артқа түймесін түртіңіз немесе  → **Samsung Kids жабу** тармағын түртіп, құлыптан босату кодын енгізіңіз.

Samsung Global Goals

2015 жылы БҰҰ Бас Ассамблеясы орнатқан Глобалдық мақсаттарға ресурстарды тиімді пайдаланатын қауымдастық құру мақсаты кіреді. Бұл мақсаттар кедейлікті жоюға, теңсіздікке қарсы күресуге және климат өзгерісін тоқтатуға мүмкіндік береді.

Samsung Global Goals көмегімен глобалды мақсаттар туралы қосымша ақпарат алып, жақсырақ болашақ қозғалысына қосылыңыз.

Samsung TV Plus

Теледидарда сияқты сүйікті арналарыңызды таңдап, әртүрлі бейне мазмұндарын тегін тамашалаңыз.

Samsung TV Plus қолданбасын ашыңыз.



Бұл бағдарлама байланыс операторға немесе модельге байланысты қолжетімді болмауы мүмкін.

Samsung Shop

Samsung Shop — Samsung компаниясы ұсынатын мобильдік сауда жасау қызметі. Samsung және оның серіктестерінің өнімдері мен қызметтері туралы ұсыныстар немесе ақпарат алыңыз.

Samsung Shop қолданбасын ашыңыз.



Бұл бағдарлама байланыс операторға немесе модельге байланысты қолжетімді болмауы мүмкін.

Galaxy Shop

Samsung веб-сайтына кіріп, өнімдерге қатысты алуан түрлі ақпаратты қараңыз.

Galaxy Shop қолданбасын ашыңыз.



Бұл бағдарлама байланыс операторға немесе модельге байланысты қолжетімді болмауы мүмкін.

Galaxy Wearable

Galaxy Wearable қолданбасын пайдаланып, тағылатын құрылғыларды басқаруға болады. Телефонды тасымал құрылғыға қосқан кезде, сіз тасымал құрылғы параметрлерін өзгертіп, қолданбаларды күйлей аласыз.



Galaxy Wearable қолданбасын ашыңыз.

Телефонды тағылатын құрылғыға қосу үшін **Жалғастыру** түймесін түртіңіз. Орнатуды аяқтау үшін экрандағы нұсқауларды орындаңыз. Құрылғымен тасымал құрылғыны қосу және пайдалану әдісі туралы қосымша ақпарат үшін тасымал құрылғының пайдаланушы нұсқаулығын қараңыз.

Күнтізбе



Жоспарлағышта келе жатқан оқиғаларды енгізу арқылы кестені басқарыңыз.

Оқиғалар жасау

- 1 **Күнтізбе** қолданбасын ашып,  түртіңіз немесе күнді екі рет түртіңіз. Егер күнде сақталған оқиғалар немесе тапсырмалар әлдеқашан бар болса, күнді түртіп,  опциясын түртіңіз.
- 2 Оқиға мәліметтерін енгізіңіз және **Сақтау** түймесін түртіңіз.

Оқиғаларды есептік жазбалармен синхрондау

- 1 **Парам-р** қолданбасын ашып, **Есептік жазбалар және сақтық көшірме** → **Есептік жазбаларды басқару** тармағын түртіп, синхрондалатын есептік жазбаны таңдаңыз.
- 2 **Есептік жазбаны синхрондау** опциясын түртіп, қосу үшін **Күнтізбе** қосқышын түртіңіз.

Синхрондалатын аккаунттарды қосу үшін **Күнтізбе** қолданбасын ашып,  →  → **Күнтізбелерді басқару** →  тармағын түртіңіз. Содан кейін синхрондайтын тіркелгіні таңдаңыз және кіріңіз. Тіркелгі қосылғанда, тіркелгі атауының жанында көк шеңбер көрсетіледі.

Еске салу



(Жұмыс элементтері туралы хабарландырулар алу)

Жұмыс элементтерін еске салғыш ретінде тіркеп, сіз белгілейтін шарттар бойынша хабарландыру алыңыз.



- Дәлірек хабарландырулар алу үшін, Wi-Fi немесе ұялы желіге қосылыңыз.
- Орын еске салғыштарын пайдалану үшін GPS мүмкіндігін қосу қажет. Орын туралы еске салғыштар үлгіге байланысты қолжетімсіз болуы мүмкін.

Еске салу қолданбасын іске қосу

Күнтізбе қолданбасын ашып,  → **Еске салғыштар** →  тармағын түртіңіз. Еске салу экраны пайда болады және Еске салу қолданбасы белгішесі  Қолданбалар экранына қосылады.

Еске салғыштар жасау

- 1 **Еске салу** қолданбасын ашыңыз.
- 2  опциясын түртіңіз, деректерді енгізіңіз, содан кейін **Сақтау** опциясын түртіңіз.

Еске салғыштарды аяқтау

Еске салғыштар тізімінен  опциясын түртіңіз немесе еске салғышты таңдап, **Аяқтау** опциясын түртіңіз.

Еске салғыштарды қалпына келтіру

Аяқталған еске салғыштарды қалпына келтіріңіз.

- 1 Еске салғыштар тізімінен  → **Аяқталған** тармағын түртіңіз.
- 2 Қалпына келтіретін еске салғышты таңдап, **Қалп.кел** түймесін түртіңіз.
Еске салғыштар тізімге қосылады және қайта есіңізге салады.

Еске салғыштарды өшіру

Еске салғышты өшіру үшін еске салғышты таңдап, **Жою** опциясын түртіңіз. Бірнеше еске салғышты өшіру үшін еске салғышты түртіп, басып тұрып, жою керек еске салғыштарды белгілеп, **Жою** опциясын түртіңіз.

Радио

Радио қолданбасын ашыңыз.

Бұл қолданбаны пайдалану алдында құлаққап қосуыңыз керек. Ол радио антеннасы қызметін атқарады. FM радиосы бірінші рет қосылған кезде, қолжетімді станцияларды автоматты түрде сканерлеп, сақтайды.



Бұл бағдарлама байланыс операторға немесе модельге байланысты қолжетімді болмауы мүмкін.

Диктофон

Дауыс жазу немесе ойнату.

- 1 **Диктофон** қолданбасын ашыңыз.
- 2 Жазуды бастау үшін опциясын түртіңіз. Микрофонға сөйлеңіз.
 - Жазуды кідірту үшін опциясын түртіңіз.
 - Дауыс жазу кезінде бетбелгі кірістіру үшін **БЕЛГІ ҚОСУ** опциясын түртіңіз.
- 3 Жазуды аяқтау үшін опциясын түртіңіз.
- 4 Файлдың атын енгізіңіз және **Сақтау** опциясын түртіңіз.

Менің файлдарым

(Файлдарды тексеру және реттеу)

Құрылғыда сақталған әртүрлі файлдарды қолдану және басқару.

Менің файлдарым қолданбасын ашыңыз.

Қажетсіз деректерді тексеріп, құрылғының сақтау орнын босату үшін **Сақтау орнын басқару** түймесін түртіңіз.

Файлдарды немесе қалталарды іздеу үшін  опциясын түртіңіз.

Сағат





Оятарларды орнатыңыз, әлемдегі көптеген қалалардың ағымдағы уақытын, оқиға уақытын тексеріңіз немесе арнайы ұзақтықты орнатыңыз.

Сағат қолданбасын ашыңыз.

Калькулятор

Қарапайым арифметикалық немесе күрделі есептерді шығару.

Калькулятор қолданбасын ашыңыз.

-  : есептеу журналын көріңіз. Журналды тазалау **Журналды тазалау** опциясын түртіңіз. Есептеулер тарихы тақтасын жабу үшін  опциясын түртіңіз.
-  : бірлікті түрлендіру құралын пайдалану. Аймақ, ұзындық немесе температура сияқты түрлі мәндерді басқа бірліктерге түрлендіре аласыз.
-  : ғылыми калькуляторды көрсету.

Gaming Hub

Gaming Hub қолданбасы **Play Store** және **Galaxy Store** дүкендерінен жүктеп алынған ойындарды бір орынға жинайды.

Gaming Hub қолданбасын ашып, ұнаған ойынды таңдаңыз.



Play Store және **Galaxy Store** дүкендерінен жүктеп алынған ойындар Gaming Hub экранында автоматты түрде көрсетіледі. Егер ойындар болмаса, **Менің ойындарым** →  → **Ойындарды қосу** тармағын түртіңіз.

Gaming Hub қолданбасынан ойынды өшіру

Менің ойындарым тармағын түртіп, ойынды басып тұрыңыз, содан кейін **Жою** түймесін түртіңіз.

Өнімділік режимін өзгерту

Ойын өнімділігі режимін өзгерте аласыз.

Gaming Hub қолданбасын ашып, **Қосымша** → **Ойынды үдеткіш** → **Ойынды оңтайландыру** тармағын түртіп, қажетті режимді таңдаңыз.

- **Өнімділік:** бұл ойын ойнаған кезде жоғары сапалы өнімділік беруге фокусталады. Осы режимді пайдалансаңыз, батареяны тұтыну дәрежесі артатындықтан, құрылғы қызып кетуі мүмкін.
- **Стандартты:** бұл өнімділік пен батареяны пайдалану уақытын теңестіреді.
- **Батареяны үнемдеу режимі:** бұл ойындарды ойнау кезінде батарея қуатын үнемдейді.













Батарея қуаты тиімділігі ойынға байланысты әр түрлі болуы мүмкін.

Ойынды үдеткіш

(Ойын ортасын конфигурациялау)

Ойынды күшейткіш мүмкіндігі көмегімен жақсартылған ортада ойын ойнай аласыз. Ойынды күшейткіш мүмкіндігін ойнап жатқан кезде пайдалануыңызға болады.

Ойындарды ойнау кезінде Game Booster ойынды күшейткіш тақтасын ашу үшін шарлау жолағынан  түймесін түртіңіз. Егер шарлау жолағы жасырын болса, көрсету үшін экранның астынан жоғары қарай сүйреңіз. Шарлау жолағын **Қимылдарды жүргізіп өту** пайдалану күйіне орнатсаңыз, хабарландыру тақтасын ашып, **Ойынды үдеткішті ашу үшін түртіңіз**. түймесін түртіңіз.

-  : ойын ойнап жатқанда сенсорлық экранды құлыптау. Сенсорлық экранды құлыптан босату үшін, құлыптау белгішесін кез келген бағытта сүйреңіз.
 -  : шарлау жолағындағы түймелерді жасыру. Түймелерді көрсету үшін, шарлау жолағынан  түртіңіз.
 -  : скриншотқа түсіру.
 -  : ойын сеансын жазу. Жазуды тоқтату үшін  опциясын түртіңіз.
 -  : ойынды күшейткіш параметрлерін теңшеу.
 - **Басымдылық режимі**: ойын ойнаған кезде көңіліңізді бөлмеу үшін құрылғыны дабылдардан басқа кіріс қоңыраулар мен хабарландыруларды бұғаттау күйіне орнатыңыз.
 - **Ойынды оңтайландыру**: өнімділік режимін өзгерту.
 - **Батарея**: қалған батареяны пайдалану уақытын тексеру.
 - **Температура / Жад**: құрылғыңыздың температурасы мен жады күйін тексеріңіз. Жады жеткіліксіз болған кезде, құрылғы қызып кетпеуі және қолданбалар фондық режимде жұмыс істемеуі үшін, дыбыс деңгейін немесе бейнекадр жиілігін автоматты түрде реттеуге болады.
-  • Шарлау жолағы **Қимылдарды жүргізіп өту** күйіне орнатылған жағдайда, ойынды күшейткіш тақтасын шарлау жолағынан ашу күйіне орната аласыз. Ойынды күшейткіш тақтасынан  → **Ойын кезінде бұғаттау** түймесін түртіп, қосу үшін **Навигация қимылдары** қосқышын түртіңіз.
- Қолжетімді опциялар ойынға байланысты әр түрлі болуы мүмкін.
 - Температура белгілі бір дәрежеден артық көтерілсе, құрылғының температурасын реттеу үшін ойын өнімділігіне шектеу қойылуы мүмкін.

Ойындарды ойнау кезінде қалқымалы терезелерден қолданбаларды ашу

Ойынды ойнау кезінде қалқымалы терезелерде қолданбаларды ашуға аласыз.

 түртіп, қолданбалар тізімінен қолданбаны таңдаңыз.

SmartThings

Смарт қолданбалар және интернет заттары (ИЗ) өнімдерін бақылай және басқара аласыз.

Қосымша ақпаратты көру үшін **SmartThings** қолданбасын ашып, **Мәзір** → **Қолдану әдісі** тармағын түртіңіз.

1 **SmartThings** қолданбасын ашыңыз.

2 **Құрылғылар** → **Құрылғыны қосу** немесе **+** опциясын түртіңіз.

3 Құрылғыны таңдаңыз және экрандағы нұсқауларды орындау арқылы оны қосыңыз.



- Қосылым әдістері қосылған құрылғылар немесе ортақ мазмұн түріне қарай әр түрлі болуы мүмкін.
- Жалғануы мүмкін құрылғылар аймаққа байланысты әр түрлі болуы мүмкін. Қосылған құрылғыға байланысты қолжетімді мүмкіндіктер өзгеріп отыруы мүмкін.
- Қосылған құрылғылардың жеке мәселелері немесе ақаулары Samsung кепілдігінде қамтылмайды. Қосылған құрылғыларда мәселелер немесе ақаулар орын алса, құрылғы өндірушісіне хабарласыңыз.

Мазмұнды бөлісу

Түрлі бөлісу опцияларымен мазмұнды бөлісу. Келесі әрекеттер кескіндерді бөлісудің мысалы болып табылады.

1 **Галерея** қолданбасын ашып, кескінді таңдаңыз.

2  түймесін түртіп, қажетті бөлісу әдісін таңдаңыз.









- Файлдарды мобильді желі арқылы бөліскен кезде қосымша ақылар алынуы мүмкін.

Quick Share

Мазмұнды маңайдағы құрылғылармен бөлісу

Жақындағы құрылғылармен мазмұнды Wi-Fi Direct не Bluetooth арқылы бөлісіңіз. Мазмұнды QR коды арқылы да бөлісуге болады.

1 **Галерея** қолданбасын ашып, кескінді таңдаңыз.

- 2 Екінші құрылғыдан хабарландырулар тақтасын ашып, төмен қарай сырғытыңыз және содан кейін оны  (**Quick Share**) түймесін түртіп қосыңыз. Жылдам параметрлер тақтасынан  (**Quick Share**) түймесін таба алмасаңыз,  → **Өңдеу** тармағын түртіп, қосу үшін түймені сүйреңіз.
- 3  → **Quick Share** тармағын түртіңіз және кескін тасымалданатын құрылғыны таңдаңыз. Сілтемені QR кодымен бөлісу үшін  белгішесін түртіп, QR кодын сканерлеңіз.
- 4 Екінші құрылғыда файл тасымалдау сұрауын қабылдаңыз.
 Бұл функцияда теледидарлармен немесе SmartThings қызметіне қолдау көрсететін құрылғылармен бейнелерді бөлісу мүмкіндігі жоқ. Бейнелерді теледидардан қарау үшін, Smart View функциясын пайдаланыңыз.



Контактілермен бөлісу

Мазмұнды контактілер тізіміндегі адамдармен бөлісуге болады.

- 1 **Галерея** қолданбасын ашып, кескінді таңдаңыз.
- 2  → **Quick Share** → **Контактіні көру** > тармағын түртіп, контактіні таңдаңыз.

Жеке алмасу

Мазмұнды шифрлау және оны басқа пайдаланушыларға беру. Ортақ мазмұнды сақтау және көшіру мүмкін емес, ал алушы оны басқа пайдаланушыларға жібере алмайды.

- 1 **Галерея** қолданбасын ашып, кескінді таңдаңыз.
- 2  → **Quick Share** →  → **Жеке бөлісуді қосу** тармағын түртіңіз.
- 3 Кескінді тасымалдайтын құрылғыны таңдаңыз немесе **Контактіні көру** > тармағын түртіңіз, содан кейін контактіні таңдаңыз.

Телефоныңызды таба алатын адамдарды реттеу

Телефоныңызды тауып, оған мазмұн жібере алатын адамдарды көрсетіңіз.

- 1 Хабарландырулар тақтасын ашып, төмен қарай жанап өтіңіз де,  (**Quick Share**) белгішесін түртіңіз.
- 2 Опцияны таңдаңыз.
 - **Ешкім:** басқалардың телефонды табуына жол бермеу.
 - **Тек контактілер:** контактілер тізіміндегі Samsung пайдаланушыларына ғана телефоныңызбен бөлісуге рұқсат беру.
 - **Жақын жердегі кез келген адам:** маңайдағы құрылғыларға сіздің телефоныңызбен бөлісуге рұқсат беру.

Music Share

Кіріспе

Музыканы бөлісу мүмкіндігі телефонға қосылған Bluetooth динамигін екінші адаммен бөлісуге мүмкіндік береді. Сондай-ақ өзіңіздің және екінші адамның Galaxy Buds құлаққаптарынан бір музыканы тыңдауыңызға болады.

Бұл мүмкіндік музыканы бөлісу функциясына қолдау көрсететін құрылғыларда ғана қолжетімді.

Bluetooth динамигін бөлісу

Bluetooth динамигі арқылы сіздің немесе досыңыздың телефонындағы музыканы тыңдауыңызға болады.

- 1 Телефоныңыз Bluetooth динамигіне қосылғанын тексеріңіз.
Қосылу жолын [Басқа Bluetooth құрылғыларымен жұптастыру](#) бөлімінен қараңыз.
- 2 Телефонда **Парам-р** қолданбасын ашып, **Қосылған құрылғылар**, содан кейін қосу үшін **Music Share** қосқышын түртіңіз.
Music Share түймесін түрту арқылы бөлісілетін құрылғыларды орнату сияқты қосымша мүмкіндіктерді пайдалана аласыз.
- 3 Досыңыздың телефонында Bluetooth құрылғылары тізімінен динамикті таңдаңыз.
- 4 Өзіңіздің телефоныңызда қосылу сұрауын қабылдаңыз.
Динамик бөлісілді.
Досыңыздың телефоны арқылы музыка тыңдаған кезде, сіздің телефоныңыздағы музыка кідіріледі.

Galaxy Buds көмегімен музыканы бірге тыңдау

Сіздің және досыңыздың Galaxy Buds құлаққабы арқылы телефоныңыздағы музыканы бірге тыңдауыңызға болады.

Бұл мүмкіндік Galaxy Buds сериясында ғана жұмыс істейді.

- 1 Әрбір телефон мен Galaxy Buds бір-біріне қосылып тұрғанын тексеріңіз.
Қосылу жолын [Басқа Bluetooth құрылғыларымен жұптастыру](#) бөлімінен қараңыз.
- 2 Досыңыздың телефоныңыздан **Парам-р** қолданбасын ашып, **Қосылған құрылғылар** тармағына түртіп, қосу үшін **Music Share** қосқышын түртіңіз.
Music Share түймесін түрту арқылы бөлісілетін құрылғыларды орнату сияқты қосымша мүмкіндіктерді пайдалана аласыз.
- 3 Өз телефоныңызда хабарландыру тақтасын ашып, **Медиа шығыс** түймесін түртіңіз.
- 4 **Music Share** түймесін түртіп, табылған құрылғылар тізімінен досыңыздың Galaxy Buds құлаққабын таңдаңыз.
- 5 Досыңыздың телефонында қосылу сұрауын қабылдаңыз.
Телефоныңызда музыка қосқан кезде, оны екі Galaxy Buds құлаққабынан тыңдай аласыз.



Smart View

(Теледидар экранында көшірмені көрсету)

Экран көшірмесін көрсету мүмкіндігі қосулы теледидарға немесе мониторға телефонды жалғау арқылы телефонда көрсетілген мазмұнды үлкен экраннан қараңыз.

- 1 Хабарландырулар тақтасын ашыңыз және төмен қарай жанап өтіп, содан соң  (**Smart View**) тармағын түртіңіз.
- 2 Телефон экранын көшірмесі көрсету үшін құрылғыны таңдаңыз.

 Smart View функциясымен бейнені ойнатқан кезде, теледидардың моделіне байланысты ажыратымдылық өзгеруі мүмкін.

Google қолданбалары

Google ойын-сауық, әлеуметтік желі және бизнес қолданбаларын қамтамасыз етеді. Кейбір қолданбаларға қол жеткізу үшін Google тіркелгісі қажет болуы мүмкін.

Қолданба туралы қосымша ақпаратты көру үшін әр қолданбаның анықтама мәзіріне кіріңіз.

- **Chrome:** ақпаратты іздеңіз және веб-беттерді шолыңыз.
- **Gmail:** Google Mail қызметі арқылы электрондық хабарлар жіберіңіз немесе алыңыз.
- **Maps:** картада орныңызды табыңыз, дүниежүзілік картаны іздеңіз және айналаңыздағы әр түрлі орындар үшін орын туралы ақпаратты кіріңіз.
- **YT Music:** YouTube Music қамтамасыз еткен әр түрлі музыка мен бейнелерді қараңыз. Сонымен қатар, құрылғыңызға сақталған музыка топтамаларын қарап, ойнатуға болады.
- **Google TV:** фильмдер және теледидар бағдарламалары сияқты бейнелерді **Play Store** дүкенінен сатып алыңыз немесе жалға алыңыз.
- **Drive:** мазмұнды бұлтта сақтаңыз, оған кез келген жерден қол жеткізіңіз және басқалармен бөлісіңіз.
- **YouTube:** бейнелерді көріңіз немесе жасаңыз және басқалармен бөлісіңіз.
- **Фотосуреттер:** фотосуреттер мен бейнені іздеңіз, оларды кез келген көздерден бір жерде басқарыңыз және өңдеңіз.
- **Google:** интернетте немесе құрылғыда элементтерді іздеңіз.
- **Meet:** бейне қоңыраулар жасаңыз немесе бейне жиналыстар жасаңыз не қосылыңыз.
- **Хабарлар:** құрылғыңыздан немесе компьютерден хабар алмасып, суреттер мен бейнелер сияқты әртүрлі мазмұнды бөлісіңіз.





Кейбір қолданбалар байланыс операторға немесе модельге байланысты қолжетімді болмауы мүмкін.

Парам-р

Кіріспе

Құрылғы параметрлерін теңшеңіз.

Қолданбалар экранында **Парам-р** опциясын түртіңіз. Болмаса хабарландырулар тақтасын ашып,  түймесін түртіңіз.

Кілт сөздерді енгізіп, баптауларды іздеу үшін  опциясын түртіңіз. **Ұсыныстар** бөлімінің астындағы белгіні таңдап, параметрлерді іздеуіңізге де болады.

Samsung account

Samsung есептік жазбаңызға кіріп, оны реттеңіз.

Параметрлер экранында **Samsung account** опциясын түртіңіз.

Қосылымдар

Опциялар

Wi-Fi мүмкіндігі және Bluetooth сияқты түрлі байланыстар параметрлерін өзгертіңіз.

Параметрлер экранында **Қосылымдар** опциясын түртіңіз.

- **Wi-Fi:** Wi-Fi желісіне қосылу және интернетке немесе басқа желілік құрылғыларға қол жеткізу үшін Wi-Fi мүмкіндігін іске қосыңыз. Қосымша ақпаратты [Wi-Fi](#) бөлімінен қараңыз.
- **Bluetooth:** Bluetooth функциясын басқа Bluetooth қолдайтын құрылғылармен деректер немесе мультимедиалық файлдар алмасу үшін пайдаланыңыз. Қосымша ақпаратты [Bluetooth](#) бөлімінен қараңыз.
- **NFC және контактсыз төлемдер:** өнімдер туралы ақпаратты қамтитын жақын өрісті байланыс (NFC) тегтерін оқу. Сондай-ақ, бұл мүмкіндікті қажет қолданбаларды жүктегеннен кейін тасымалдау немесе оқиғалар үшін төлемдер жасау және билеттер сатып алу үшін пайдалануға болады. Қосымша ақпаратты [NFC және контактсыз төлемдер \(NFC қолдайтын үлгілер\)](#) бөлімінен қараңыз.

- **Ұшақ режимі:** құрылғыдағы барлық сымсыз функцияларды өшіру үшін құрылғыны орнатыңыз. Желілік емес қызметтерді ғана пайдалана аласыз.



Әуе желісімен берілген ережелерді және ұшақ қызметкерлері нұсқауларын орындаңыз. Құрылғыны пайдалану рұқсат етілген жағдайларда үнемі ұшақ режимін пайдаланыңыз.

- **SIM реттеуші:** SIM немесе USIM карталарын қосып, SIM картасының параметрлерін реттеңіз. Қосымша ақпаратты [SIM реттеуші](#) бөлімінен қараңыз.
- **Ұялы желілер:** мобильді желі параметрлерін конфигурациялаңыз.

- **Деректер пайдалану:** деректерді пайдалану мөлшерін бақылаңыз және шектеу параметрлерін теңшеңіз. Сіз пайдаланған мобильді деректер көлемі сіздің белгіленген шекке жетсе кезде мобильді деректер байланысын автоматты түрде ажырату үшін құрылғыны орнатыңыз.

Фонда қосулы кейбір қолданбаларды деректер жіберуден немесе алудан қорғау үшін, деректер сақтау құралы мүмкіндігін белсендіре аласыз. Қосымша ақпаратты [Деректерді сақтаушы](#) бөлімінен қараңыз.

Сондай-ақ қолданбаларды тек Wi-Fi немесе тек мобильді деректерді не бірден екеуін де пайдаланатындай орнатуға болады. Қосымша ақпаратты [Қолданбаға рұқсат етілген желі](#) бөлімінен қараңыз.

- **Ұялы жедел нүкте мен Модем реж.:** телефонның мобильді деректер қосылымын басқа құрылғылармен бөлісу үшін телефонды мобильді кіру нүктесі ретінде пайдалану. Мобильді кіру нүктесі туралы ақпаратты [Ұялы жедел нүкте](#) ішінен қараңыз.



Осы мүмкіндікті пайдаланған кезде қосымша ақылар алынуы мүмкін.

- **Қосымша байланыс параметрлері:** басқа мүмкіндіктерді басқару параметрлерін реттеңіз. Қосымша ақпаратты [Қосымша байланыс параметрлері](#) бөлімінен қараңыз.



Кейбір мүмкіндіктер модельге байланысты қолжетімді болмауы мүмкін.

Wi-Fi

Wi-Fi желісіне қосылу және интернетке немесе басқа желілік құрылғыларға қол жеткізу үшін Wi-Fi мүмкіндігін іске қосыңыз.

Wi-Fi желісіне қосылу

1 Параметрлер экранында **Қосылымдар** → **Wi-Fi** тармағын түртіңіз және қосу үшін қосқышты түртіңіз.

2 Wi-Fi желілерінің тізімінен желіні таңдаңыз.

Құлып белгішесі бар желілер құпиясөзбен қорғалған.



- Wi-Fi желісіне қосылғаннан кейін құрылғы қолжетімді болған сайын сол желіге құпия сөзді талап етпей қосылады. Құрылғының желіге автоматты түрде қосылуына жол бермеу үшін, желінің жанындағы  түймесін түртіп, **Автоматты түрде қайта қосу** қосқышын басып өшіріңіз.
- Егер Wi-Fi желісіне дұрыс қосылу мүмкін болмай жатса, құрылғыңыздағы Wi-Fi мүмкіндігін немесе сымсыз маршрутизаторды қайта іске қосыңыз.

Wi-Fi желісінің сапасы туралы ақпаратты көру

Жылдамдық және тұрақтылық сияқты Wi-Fi желісінің сапасы туралы ақпаратты қараңыз.

Параметрлер экранында **Қосылымдар** → **Wi-Fi** тармағын түртіңіз және қосу үшін қосқышты түртіңіз. Wi-Fi желілерінің астында желі сапасы туралы ақпарат көрсетіледі. Егер ол пайда болмаса,  → **Intelligent Wi-Fi** тармағын түртіп, қосу үшін **Желі сапасы ақпаратын көрсету** қосқышын түртіңіз.



Wi-Fi желісіне байланысты сапа туралы ақпарат көрсетілмеуі мүмкін.

Wi-Fi Direct

Wi-Fi Direct құрылғыларды тікелей Wi-Fi желісі арқылы, кіру нүктесінің қажеттілігінсіз қосады.

- 1 Параметрлер экранында **Қосылымдар** → **Wi-Fi** тармағын түртіңіз және қосу үшін қосқышты түртіңіз.
- 2  → **Wi-Fi Direct** тармағын түртіңіз.
Анықталған құрылғылар көрсетіледі.
Егер қосылғыңыз келетін құрылғы тізімде жоқ болса, құрылғыдан Wi-Fi Direct мүмкіндігін қосуын сұраңыз.
- 3 Қосылатын құрылғыны таңдаңыз.
Құрылғылар екінші құрылғы Wi-Fi Direct қосылымдарын сұрауды қабылдағанда қосылады.
Құрылғының байланысын ажырату үшін тізімнен ажыратқыңыз келген құрылғыны таңдаңыз.



Bluetooth

Bluetooth функциясын басқа Bluetooth қолдайтын құрылғылармен деректер немесе мультимедиалық файлдар алмасу үшін пайдаланыңыз.

Bluetooth функциясын пайдалану бойынша сақтық шаралары

- Samsung корпорациясы Bluetooth арқылы жіберілген немесе алынған деректердің жоғалуына, ұрлануына немесе дұрыс пайдаланылмауына жауапты емес.
- Деректерді әрдайым сенімді әрі дұрыс қорғалған құрылғылармен ортақтасқаныңызға және алғаныңызға көз жеткізіңіз. Егер құрылғылар арасында кедергілер болса, олардың пайдалану қашықтығы қысқаруы мүмкін.
- Кейбір құрылғылар, әсіресе Bluetooth SIG сынақтан өткізбеген немесе бекітпеген құрылғылар құрылғыңызбен үйлесімді болмауы мүмкін.
- Bluetooth мүмкіндігін заңсыз мақсаттарға (мысалы, ұрлап көшіру немесе байланыстарға коммерциялық мақсаттармен заңсыз қол сұғу) пайдаланбаңыз. Samsung компаниясы Bluetooth мүмкіндігін заңсыз пайдаланудан болған зардаптар үшін жауап бермейді.

Басқа Bluetooth құрылғыларымен жұптастыру

- 1 Параметрлер экранында **Қосылымдар** → **Bluetooth** тармағын түртіңіз және қосу үшін қосқышты түртіңіз.
Анықталған құрылғылар тізімделеді.
- 2 Жұптастырылатын құрылғыны таңдаңыз.
Егер жұптастыру қажет құрылғы тізімде болмаса, Bluetooth жұптастыру режиміне өту күйіне құрылғыны орнатыңыз. Екінші құрылғының пайдаланушы нұсқаулықтарын қараңыз.
-  Телефоныңыз Bluetooth параметрлері экраны ашық кезде басқа құрылғыларға көрінеді.
- 3 Растау үшін телефонда Bluetooth арқылы қосылу сұрауын қабылдаңыз.
Құрылғылар екінші құрылғы Bluetooth арқылы қосылуды сұрауды қабылдағанда қосылады.
Құрылғылардың жұбын ажырату үшін құрылғы атауының жанындағы  түймесін және **Жұптан босату** түймесін түртіңіз.

Деректерді жіберу және алу

Көп қолданбалар Bluetooth арқылы деректерді тасымалдауды қолдайды. Контактілер немесе мультимедиа файлдары сияқты деректерді басқа Bluetooth құрылғыларымен бөлісуге болады. Мына әрекеттер суретті басқа құрылғыға жіберудің үлгісі болып табылады.

- 1 **Галерея** қолданбасын ашып, кескінді таңдаңыз.
- 2  → **Bluetooth** тармағын түртіңіз және кескін тасымалданатын құрылғыны таңдаңыз.
Егер жұптастыру қажет құрылғы тізімде болмаса, құрылғының көріну опциясын қосуын сұраңыз.
- 3 Екінші құрылғыда Bluetooth арқылы қосылуды сұрауды қабылдаңыз.

NFC және контактсыз төлемдер (NFC қолдайтын үлгілер)

Телефонды өнімдер туралы ақпаратты қамтитын жақын өрісті байланыс тегтерін (NFC) оқу үшін пайдалануға болады. Сондай-ақ, бұл мүмкіндікті қажет қолданбаларды жүктегеннен кейін тасымалдау немесе оқиғалар үшін төлемдер жасау және билеттер сатып алу үшін пайдалануға болады.

 Құрылғыда бекітілген NFC антеннасы бар. NFC антеннасын зақымдап алмау үшін құрылғыны мұқият қолданыңыз.

NFC чиптерінен ақпаратты оқу

NFC чибінен өнім мәліметтерін оқу үшін, NFC мүмкіндігін пайдаланыңыз.

- 1 Параметрлер экранында **Қосылымдар** опциясын түртіп, қосу үшін **NFC және контактсыз төлемдер** қосқышын түртіңіз.
- 2 NFC антеннасы аймағын құрылғының артына, NFC чибінің жанында орналастырыңыз. Тегтегі ақпарат көрсетіледі.

 Құрылғы экранының қосылғанын және құлпы ашылғанына көз жеткізіңіз. Әйтпесе, құрылғы NFC чиптерін оқымайды немесе деректерді алмайды.

NFC мүмкіндігінің көмегімен төлемдер жасау

Төлемдер жасау үшін NFC мүмкіндігін пайдалану алдында ұялы төлемдер қызметінде тіркелу керек. Тіркелу немесе қызмет туралы қосымша ақпарат алу үшін қызмет көрсетушіге хабарласыңыз.

- 1 Параметрлер экранында **Қосылымдар** опциясын түртіп, қосу үшін **NFC және контактсыз төлемдер** қосқышын түртіңіз.
- 2 NFC антеннасы аймағын құрылғының артына, NFC карта оқу құралына нұқыңыз.

Әдепкі төлем қолданбасын орнату үшін, параметрлер экранын ашып, **Қосылымдар** → **NFC және контактсыз төлемдер** → **Контактсыз төлемдер** → **Төлем** тармағын түртіңіз, содан кейін қолданбаны таңдаңыз.

 • Төлем қызметтерінің тізімі барлық қол жетімді төлем қолданбаларын қамтымауы мүмкін.

• Төлем қолданбасын жаңартсаңыз немесе жаңасын орнатсаңыз, бұрын пайдаланған төмен қызметтеріңіз дұрыс жұмыс істемеуі мүмкін. Мұндай жағдайда “Параметрлер” экранында **Қосылымдар** → **NFC және контактсыз төлемдер** → **Контактсыз төлемдер** → **Төлем** немесе **Басқалар** тармағын түртіңіз де, жаңартылған немесе жаңадан орнатылған қолданбаның орнына басқасын таңдаңыз. Болмаса, таңдалған қолданбадан таңдауды алыңыз.

Деректерді сақтаушы

Фонда қосулы кейбір қолданбаларды деректер жіберуден немесе алудан қорғаумен деректер қолданысын қысқартыңыз.

Параметрлер экранында **Қосылымдар** → **Деректер пайдалану** → **Деректерді сақтаушы** тармағын түртіп, қосу үшін қосқышты түртіңіз.

Деректер сақтау құралы мүмкіндігі қосылған кезде,  белгішесі күй тақтасында пайда болады.

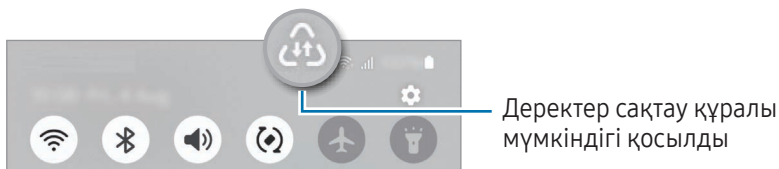

 Деректерді шектеусіз пайдаланатын қолданбаларды таңдау үшін **Деректі әрқашан пайд-н қолданба** опциясын түртіп, қолданбаларды таңдаңыз.

Қолданбаға рұқсат етілген желі

Қолданбаларды тек Wi-Fi немесе тек мобильді деректерді не бірден екеуін пайдаланатындай орнатуға болады.

Мысалы, құрылғыны ажыратуға болатын қорғалған немесе ағындық қолданбаларды сақтау қажет қолданбалардың мобильді деректерін ғана пайдалану күйіне орната аласыз. Тіпті, Wi-Fi мүмкіндігін өшірмесеңіз, қолданбалар мобильді деректермен ашылады.

Параметрлер экранында, **Қосылымдар** → **Деректер пайдалану** → **Қолданбаға рұқсат етілген желі** тармағын түртіңіз. Қолданбалар тізімінен қалаған қолданбаны түртіп, желіні таңдаңыз.

 Осы мүмкіндікті пайдаланған кезде қосымша ақылар алынуы мүмкін.

Ұялы жедел нүкте

Телефонның ұялы деректер қосылымын басқа құрылғылармен бөлісу үшін телефонды мобильді кіру нүктесі ретінде пайдаланыңыз.

- 1 Параметрлер экранында **Қосылымдар** → **Ұялы жедел нүкте мен Модем реж.** → **Ұялы жедел нүкте** тармағын түртіңіз.
- 2 Қосу үшін қосқышты түртіңіз.
Желі атауын, құпиясөзді және басқа параметрлерді өзгертуге болады.
 белгішесі күй жолағында пайда болады.

3 Басқа құрылғының экранында телефонды іздеңіз және Wi-Fi желілері тізімінен таңдаңыз. Болмаса, мобильді кіру нүктесі экранында **QR коды** түймесін түртіп, екінші құрылғыдан QR кодын сканерлеңіз.



- Мобильді кіру нүктесі табылмаса, телефонда **Жиіліктер жолағы** параметрі үшін **2.4 ГГц** тармағын таңдаңыз, **Қосымша** түймесін түртіп, **Жасырын желі** қосқышын өшіру үшін түртіңіз.
- **Авто жедел нүкте** мүмкіндігін іске қоссаңыз, телефонның ұялы деректер қосылымын Samsung есептік жазбаңызға кірген басқа құрылғылармен бөлісе аласыз.

Қосымша байланыс параметрлері

Басқа байланыс мүмкіндіктерін басқару параметрлерін реттеңіз.

Параметрлер экранында **Қосылымдар** → **Қосымша байланыс параметрлері** опциясын түртіңіз.

- **Жақын құрылғыны сканерлеу:** қосылатын жақын құрылғыларды сканерлеу үшін телефонды орнату.
- **Басып шығару:** құрылғыда орнатылған принтердің қосылатын модульдері үшін параметрлерді теңшеңіз. Файлдарды басып шығару үшін қолжетімді принтерлерді іздеуге болады немесе оны қолмен қосуға болады. Қосымша ақпаратты **Басып шығару** бөлімінен қараңыз.
- **VPN:** оқу мекемесінің немесе компанияның жеке желісіне қосылу үшін құрылғыда виртуалдық жеке желілерді (VPN) теңшеу.
- **Жеке DNS:** құрылғыны қауіпсіздігі кеңейтілген жеке DNS күйіне орнату.
- **Ethernet:** Ethernet адаптерін жалғау кезінде сымды желіні пайдалануға және желі параметрлерін теңшеуге болады.
- **Жүйе конфигурациясын жаңартып ұстаңыз:** желі байланысының мүмкіндіктері күтілетіндей жұмыс істеуі үшін, автоматты конфигурация өзгерістеріне рұқсат беру.

Басып шығару

Құрылғыда орнатылған принтердің қондырмалары үшін параметрлерді теңшеңіз. Құрылғыны принтерге Wi-Fi немесе Wi-Fi Direct арқылы қосып, сөйтіп кескіндерді немесе құжаттарды басып шығаруға болады.



Кейбір принтерлер құрылғымен үйлесімді болмауы мүмкін.

Принтердің қосылатын модульдерін қосу

Құрылғыға қосқыңыз келетін принтерлерге арналған қосылатын модульдерді қосыңыз.

1 Параметрлер экранында **Қосылымдар** → **Қосымша байланыс параметрлері** → **Басып шығару** → **Плагинді жүктеу** опциясын түртіңіз.

- 2 Принтердің қосылатын модулін таңдап, орнатыңыз.
- 3 Орнатылған принтер плагинін таңдаңыз.
Құрылғы өзімен бірдей Wi-Fi желісіне қосылған принтерлерді автоматты түрде іздейді.
- 4 Қосатын принтерді таңдаңыз.



Принтерлерді қолмен қосу үшін  → **Принтер қосу** пәрменін түртіңіз.

Мазмұнды басып шығару

Кескіндер немесе құжаттар, сияқты мазмұнды кіріп жатқанда, опциялар тізімін ашып, **Басып шығару** →  → **Барлық принтерлер...** тармағын түртіңіз де, принтерді таңдаңыз.



Контактінің түріне байланысты басып шығару әдістері өзгеріп отыруы мүмкін.

Қосылған құрылғылар

Құрылғыларды қосу параметрлерін өзгертіңіз.

Параметрлер экранында **Қосылған құрылғылар** опциясын түртіңіз.

- **Quick Share:** жылдам бөлісу параметрлерін реттеу. Қосымша ақпаратты [Quick Share](#) бөлімінен қараңыз.
- **Music Share:** музыканы бөлісу параметрлерін реттеу. Қосымша ақпаратты [Music Share](#) бөлімінен қараңыз.
- **Buds құрылғысын автоматты ауыстыру:** қоңырау шалу немесе оған жауап беру, мультимедиа ойнату және басқа да әрекеттерді орындау кезінде Galaxy Buds құлаққаптарын басқа құрылғыдан телефоныңызға ауысу күйіне орнатыңыз. Бұл мүмкіндікті басқа құрылғыда бірдей Samsung есептік жазбасына кіріп, Galaxy Buds таққан кезде ғана пайдалана аласыз.
- **Басқа құрылғыда қоң.шалу және мәтінді хабар жіберу:** планшет пен телефоныңызды байланыстырып, телефондағы нөмір арқылы қоңырау шалу және хабар алмасу мүмкіндігін планшеттен пайдаланыңыз. Планшет пен телефонда бір Samsung есептік жазбасымен тіркеліп, жүйеге кіруіңіз қажет. Кейбір қоңырау шалу және хабар алмасу мүмкіндіктері қолжетімсіз болуы мүмкін.
- **Қолданбаларды басқа құрылғыларда жалғастыру:** телефон қолданбаларын Samsung есептік жазбасына кірген басқа құрылғыларда пайдалану.

- **Мульти басқару:** телефонда осы мүмкіндікке қолдау көрсететін Samsung компьютеріне қосылған тінтуір мен пернетақтаны пайдалану.
- **Smart View:** телефонды экран көшірмесін көрсету мүмкіндігі қосулы теледидарға немесе мониторға жалғау арқылы телефонда көрсетілген мазмұнды үлкен экраннан қарау. Қосымша ақпаратты [Smart View](#) бөлімінен қараңыз.
- **Galaxy Wearable:** телефонды тасымал құрылғыға қосқан кезде, сіз тасымал құрылғы параметрлерін өзгертіп, қолданбаларды күйлей аласыз. Қосымша ақпаратты [Galaxy Wearable](#) бөлімінен қараңыз.
- **SmartThings:** смарт қолданбалар және интернет заттары (ИЗ) өнімдерін бақылай және басқара аласыз. Қосымша ақпаратты [SmartThings](#) бөлімінен қараңыз.
- **Android Автокөлік:** құрылғыңызды көлікке қосып, оның кейбір мүмкіндіктерін көлік дисплейінен басқарыңыз.

Режимдер мен Әдеттегі істер

Кіріспе

Қазіргі әрекетіңізге немесе орныңызға байланысты режим таңдаңыз немесе қайталанатын пайдалану тәсілдерін бағдарламалар ретінде қосып, құрылғыңызды барынша тиімді пайдаланыңыз.

Параметрлер экранында **Режимдер мен Әдеттегі істер** тармағын түртіңіз.

Режимдерді пайдалану

Режимдер қосу

- 1 Параметрлер экранында **Режимдер мен Әдеттегі істер** → **Режимдер** тармағын түртіңіз.
- 2 Қалаған режимді таңдаңыз немесе өз режимдеріңізді қосу үшін **Режимді қосу** түймесін түртіңіз.

Режимдерді іске қосу

Режимдердің талаптары анықталған кезде, автоматты түрде іске қосылады. Қаласаңыз, түймені түрту арқылы оны қолмен іске қосуға да болады.

Режимдерді қолмен іске қосу үшін қалаған режимді таңдап, **Қосу** түймесін түртіңіз.

Режимді іске қосу мүмкіндігін өшіру үшін режимді түртіп, **Өшіру** түймесін түртіңіз.

Бағдарламаларды пайдалану

Бағдарламаларды қосу

- 1 Параметрлер экранында **Режимдер мен Әдеттегі істер** → **Әдеттегі істер** тармағын түртіңіз.
- 2  түртіп, қажетті қайталанатын істі таңдаңыз немесе қайталанатын істеріңізді қосу үшін **+** түймесін түртіңіз.
Бағдарламаны іске қосу талабын қолмен басқару күйіне орнату қажет болса, **Қолмен бастау** түймесін түртіңіз. Орнатылған қосулы талаптар болмаған жағдайда ғана осы опция пайда болады. Қалқымалы терезе пайда болған кезде **Қосу** түймесін түртіңіз. Қайталанатын істі бастапқы экранға виджет ретінде қосып, оны тікелей аша аласыз.

Бағдарламаларды іске қосу

Автоматты бағдарламалардың талаптары анықталған кезде автоматты түрде іске қосылады. Іске қосу талабын **Қолмен бастау** күйіне орнатылған бағдарламаларды қажетті түймені түрту арқылы қолмен іске қоса аласыз.

Бағдарламаларды қолмен іске қосу үшін іске қосқыңыз келген бағдарлама жанындағы  белгішесін түртіңіз. Болмаса, Бастапқы экрандағы бағдарлама виджетін түртіңіз.

Бағдарламаларды іске қосу әрекетін тоқтату үшін **Іске қосу** опциясындағы бағдарламаны, содан кейін **Тоқтату** түймесін түртіңіз.

Дыбыстар мен діріл

Опциялар

Құрылғыдағы әр түрлі дыбыстардың параметрлерін өзгертіңіз.

Параметрлер экранында **Дыбыстар мен діріл** параметрін түртіңіз.

- **Дыбыс/Дірілдеу/Дыбыссыз:** құрылғыны дыбыс режимін, діріл режимін немесе дыбыссыз режимді пайдалану күйіне орнату.
- **Қоңырау кезде дірілдеу:** құрылғыны кіріс қоңыраулар үшін дірілдеу және рингтонды ойнатуға орнатыңыз.
- **Уақытша дыбысты өшіру:** құрылғыны дыбыссыз режимді белгілі бір уақыт пайдалану күйіне орнатыңыз.
- **Әуен:** қоңырау әуенін өзгерту.
- **Хабарлау дыбысы:** хабарландыру дыбысын өзгерту.
- **Жүйе дыбысы:** құрылғыны зарядтау сияқты белгілі бір әрекеттердің дыбысын өзгертіңіз.
- **Дыбыс деңгейі:** құрылғының дыбыс деңгейін реттеу.
- **Қоңырау дірілі:** қоңырау дірілінің параметрлерін өзгерту.
- **Хабарландыру дірілі:** хабарландыру дірілінің параметрлерін өзгерту.
- **Жүйе дірілі:** құрылғының сенсорлық экранды басқару сияқты әрекеттердегі дірілін орнатыңыз.
- **Интенсивтік дірілдеу:** дірілдеу хабарландыруының күшін реттеңіз.
- **Дыбыс сапасы мен әсерлер:** құрылғының дыбыс сапасы мен әсерлерін орнатыңыз. Қосымша ақпаратты [Дыбыс сапасы мен әсерлер](#) бөлімінен қараңыз.
- **Бөлек қолданбаның дыбысы:** құрылғыны басқа аудио құрылғысындағы бөлек қолданбадан мультимедиа дыбысын ойнату күйіне орнатыңыз. Қосымша ақпаратты [Бөлек қолданбаның дыбысы](#) бөлімінен қараңыз.



Кейбір мүмкіндіктер модельге байланысты қолжетімді болмауы мүмкін.

Дыбыс сапасы мен әсерлер

Құрылғының дыбыс сапасы мен әсерлерін орнатыңыз.

Параметрлер экранында **Дыбыстар мен діріл** → **Дыбыс сапасы мен әсерлер** тармағын түртіңіз.

- **Dolby Atmos:** фильмдер, музыка және дауыс сияқты түрлі аудио түрлеріне оңтайландырылған орта дыбысы режимін таңдаңыз. Dolby Atmos көмегімен барлық айналаңыздағы жылжымалы аудио дыбыстарын пайдалана аласыз.
- **Ойын ойнау үшін Dolby Atmos:** ойнап жатқан кезде ойындар үшін оңтайландырылған Dolby Atmos дыбысын тамашалаңыз.
- **Эквалайзер:** белгілі бір музыка жанрының опциясын таңдап, оңтайландырылған дыбысты тамашалаңыз.
- **Adapt sound:** дыбысты өзіңізге қолайлы етіп орнатыңыз.



Үлгіге байланысты, кейбір мүмкіндіктерді пайдалану үшін құлаққап жалғауыңыз қажет болуы мүмкін.

Бөлек қолданбаның дыбысы

Құрылғыны медиа дыбысын қосылған Bluetooth динамигіндегі немесе құлақаспабындағы белгілі бір қолданбадан ойнату күйіне орнатыңыз.

Мысалы, көліктің Bluetooth динамигінен Музыка қолданбасы ойнатылуын тыңдаған кезде, құрылғы динамигінен Жылжыту қолданбасын тыңдай аласыз.

- 1 Параметрлер экранында **Дыбыстар мен діріл** → **Бөлек қолданбаның дыбысы** тармағын түртіп, қосу үшін қосқышты түртіңіз.
- 2 Медиа дыбыстарын бөлек ойнату үшін қолданбаны таңдап, Артқа түймесін түртіңіз.
- 3 Таңдалған қолданба медиа дыбысын ойнатуға арналған құрылғыны таңдаңыз.

Хабарландырулар

Хабарландыру параметрлерін өзгерту.

Параметрлер экранында **Хабарландырулар** тармағын түртіңіз.

- **Қолданба хабарландырулары:** хабарландырулар алғыңыз келген қолданбаларды таңдаңыз.
- **Хабарландыруларды сұрыптау:** хабарландыруларды сұрыптау әдісін таңдау.
- **Экран хабарландыруын құлыптау:** құлыптаулы экранда хабарландыруларды көрсету жолын орнату.
- **Қалқымалы хабарландыру стилі:** қалқымалы хабарландырудың стилін таңдау және параметрлерін өзгерту.
- **Мазаламаңыз:** құрылғыны барлық дыбыстардың үнін шығармау күйіне орнатыңыз (рұқсат етілген ерекше функциялардан басқалары үшін).
- **Қосымша параметрлер:** хабарландырулардың кеңейтілген параметрлерін реттеу.

Дисплей

Опциялар

Дисплей және бастапқы экран параметрлерін өзгерту.

Параметрлер экранында **Дисплей** опциясын түртіңіз.

- **Жарық / Қараңғы:** қараңғы режимді қосу немесе өшіру.
- **Қараңғы режимнің параметрлері:** құрылғыны түнде немесе қараңғы орында пайдалану кезінде қараңғы тақырыпты қолдану арқылы көз жүктемесін азайту. Қараңғы режимді қолдану кестесін орнатуыңызға болады.



Кейбір қолданбаларда қараңғы тақырып қолданылмауы мүмкін.

- **Ашықтығы:** дисплей ашықтығын реттеу.
- **Бейімделгіш жарықтық:** құрылғыны ашықтық реттеулерін сақтап, оларды ұқсас жарықтандыру күйлеріне қолдану күйіне орнату.
- **Қозғалыс біркелкілігі:** экранның жаңартылу жиілігін өзгертіңіз. Жоғары жаңартылу жиілігі орнатылған кезде, экран анағұрлым жұмсақ айналатын болады. Қосымша ақпаратты [Қозғалыс біркелкілігі](#) бөлімінен қараңыз.
- **Көздің жайлылығын қорғау:** экранда көк түстің мөлшерін шектеу арқылы көздің шаршауын азайту. Осы мүмкіндікті қолдану кестесін орнатуыңызға болады.

- **Экран режимі:** дисплейдің түсін және контрастын реттеу үшін экран режимін өзгерту. Қосымша ақпаратты [Экран режимін өзгерту немесе дисплей түсін реттеу](#) бөлімінен қараңыз.
- **Қаріп өлшемі және стиль:** қаріп өлшемін және стилін өзгерту.
- **Экранды масштабтау:** экрандағы элементтерді үлкейту немесе кішірейту.
- **Толық экран қолданбалары:** толық экранның арақатынасында пайдаланылатын қолданбаларды таңдау.
- **Камера ойығы:** құрылғыны экраннан алдыңғы камераны жасыру күйіне орнату.
- **Экранның уақыты бітті:** құрылғы дисплейдің артқы жарығы өшпей тұрып күтетін уақыт ұзақтығын орнатыңыз.
- **Жеңіл режим:** бастапқы экранда қарапайым орналасуды қолдану және үлкендеу белгішелер дисплейі арқылы жеңілдетілген режимге ауысу.
- **Қырлы тақталар:** қырлы тақта параметрлерін өзгерту.
- **Шарлау жолағы:** жылжыту тақтасы параметрлерін өзгерту. Қосымша ақпаратты [Шарлау жолағы \(бағдарлама түймелері\)](#) бөлімінен қараңыз.
- **Кездейсоқ түртуден қорғау:** экран қараңғы жерде, мысалы, қалтада немесе сөмкеде түрту енгізілімін анықтамауы үшін құрылғыны күйлеңіз.
- **Жанасу сезгіштігі:** экран протекторларымен пайдалануға арналған экранның сенсор сезгіштігін арттыру.
- **Зарядтау ақпаратын көрсету:** құрылғыны экран өшірулі кезде қалған батарея пайызы сияқты зарядтау туралы ақпаратты көрсету күйіне орнатыңыз.
- **Скринсейвер:** құрылғы зарядталып жатқанда экран сақтағышының іске қосылуын реттеу.



Кейбір мүмкіндіктер модельге байланысты қолжетімді болмауы мүмкін.

Қозғалыс біркелкілігі

Жаңартылу жиілігі дегеніміз — экранның бір секундтағы жаңартылу саны. Экрандарды ауыстырған кезде оның жыпылықтауын азайту үшін жаңартылу жиілігін жоғары етіп орнатыңыз. Экран анағұрлым жұмсақ айналатын болады. Стандартты жаңарту жиілігін таңдаған кезде, батарея ұзағырақ жұмыс істейтін болады.

- 1 Параметрлер экранында **Дисплей** → **Қозғалыс біркелкілігі** тармағын түртіңіз.
- 2 Жаңартылу жиілігін таңдаңыз.
 - **Жоғары:** экранның жаңару жиілігін жоғары деңгейге орнату арқылы анимациялар мен айналдырып қарау мүмкіндігін бірқалыпты ету.
 - **Стандартты:** батарея қуатын үнемдеу үшін, қалыпты жағдайларда стандартты жаңартылу жиілігін қолданыңыз.

Экран режимін өзгерту немесе дисплей түсін реттеу

Экран режимін өзгертіңіз немесе дисплей түсін теңшеліміңізге реттеңіз.

Экран режимін өзгерту

Параметрлер экранында **Дисплей** → **Экран режимі** тармағын түртіп, қажетті режимді таңдаңыз.

- **Ашық түсті:** бұл дисплейдің түс ауқымын, қанықтығын және анықтығын оңтайландырады. Сонымен қатар, дисплей түсі балансын түс мәні бойынша реттей аласыз.
- **Табиғи:** бұл экранды табиғи реңкке реттейді.



- Сіз дисплей түсін тек **Ашық түсті** режимінде реттей аласыз.
- **Ашық түсті** режимі үшінші тарап қолданбаларымен үйлесімді болмауы мүмкін.

Толық экранның түс балансын оңтайландыру

Түс реңктерін қажетінше реттеумен дисплей түсін оңтайландырыңыз.

Параметрлер экранында **Дисплей** → **Экран режимі** → **Ашық түсті** түймесін түртіңіз және **Ақ түс балансы** тармағында түсті реттеу жолағын реттеңіз.

Түс реттеу жолағын **Салқын** күйіне келтірген кезде, көк түс реңкі артады. Жолақты **Жылы** күйіне келтірген кезде, қызыл түс реңкі артады.

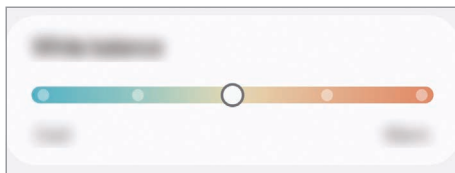

Экран реңкін түс мәні бойынша реттеу

Қызыл, жасыл немесе көк мәнін жекелей реттеумен белгілі бір түс реңктерін арттырыңыз немесе төмендетіңіз.

- 1 Параметрлер экранында, **Дисплей** → **Экран режимі** → **Ашық түсті** тармағын түртіңіз.
- 2 **Қосымша параметрлер** опциясын түртіңіз.
- 3 **ҚЫЗ** (қызыл), **ЖАС** (жасыл) немесе **КӨК** (көк) түс жолағын теңшеліміңізге сәйкес реттеңіз. Экран реңкі реттеледі.

Батарея

Құрылғыны пайдалану үшін қалған батарея қуатын және уақытты тексеріңіз. Батарея деңгейлері төмен құрылғылар үшін қуат үнемдеу мүмкіндіктерін іске қосу арқылы батарея қуатын үнемдеңіз.

Параметрлер экранында **Батарея** түймесін түртіңіз.

- **Қуатты үнемдеу:** батареяның қолдану мерзімін ұзарту үшін қуатты үнемдеу режимін іске қосу.
 - **Фондық пайдалану шектеулері:** жиі пайдаланбайтын қолданбалар үшін батареяны пайдалануға шектеу қойыңыз.
 - **Батареяны қорғау:** батареяның қызмет мерзімін ұзарту үшін максималды зарядтау деңгейін 85%-бен шектеңіз.
 - **Зарядтау параметрлері:** зарядтау параметрлерін конфигурациялау.
 - **Батарея пайызын көрсету:** қалған батарея пайызын күй тақтасынан көрсету.
 - **Батарея туралы ақпарат:** батарея сыйымдылығы сияқты батарея туралы ақпаратты тексеру.
-  • Қалған пайдалану уақыты батарея қуаты таусылуына дейін қалған уақытты көрсетеді. Қалған пайдалану уақыты құрылғы параметрлеріне және жұмыс жағдайларына байланысты өзгеріп отыруы мүмкін.
- Қуат үнемдеу режимі пайдаланылатын кейбір қолданбалар хабарландыруларын алу мүмкін емес.

Түсқағаз және стиль

Бастапқы экран және құлыпталған экран үшін түсқағаз параметрлерін өзгертіңіз.

Параметрлер экранында **Түсқағаз және стиль** параметрін түртіңіз.

Тақырыптар

Бастапқы экранның, құлыпталған экранның және белгішелердің көрнекі элементтерін өзгерту үшін құрылғыға әр түрлі тақырыптарды қолданыңыз.

Параметрлер экранында **Тақырыптар** опциясын түртіңіз.

Бастапқы экран

Экран пішімі сияқты Бастапқы экран параметрлерін теңшеу.

Параметрлер экранында **Бастапқы экран** тармағын түртіңіз.

Экранды құлыптау

Опциялар

Құлыпталған экран параметрлерін өзгерту.

Параметрлер экранында **Экранды құлыптау** опциясын түртіңіз.

- **Экран құлыптау түрі:** экранды құлыптау әдісін өзгерту.
 - **Extend Unlock:** сенімді орындар немесе құрылғылар анықталған кезде құрылғы құлпын ашуға орнату. Қосымша ақпаратты [Extend Unlock](#) бөлімінен қараңыз.
 - **Қауіпсіз құлыптау параметрлері:** таңдалған бұғаттау әдісі үшін экраны бұғаттау параметрлерін өзгерту.
 - **Экранды құлыптау:** құлыптаулы экранда немесе құлыптаулы экран тұсқағазында көрсетілген элементтердің параметрлерін өзгерту.
 - **Виджеттер:** құлыптаулы экрандағы сағатты түрткен кезде көрсетілген элементтердің параметрлерін өзгерту.
 - **Өңдеу үшін түртіп ұстап тұру:** құлыптаулы экранды түртіп, басып тұрған кезіңізде, құрылғыны өңдеу опцияларын көрсететіндей орнату.
 - **Роуминг сағаты:** роуминг кезінде құлыптаулы экранда жергілікті және бастапқы уақыт белдеулерін көрсету үшін сағатты өзгерту.
 - **Құлыптау экраны туралы:** құлыптау экраны нұсқасы және заңды ақпаратын көру.
-  • Кейбір мүмкіндіктер байланыс операторға немесе модельге байланысты қолжетімді болмауы мүмкін.
- Таңдалған экранды құлыптау әдісіне байланысты қол жетімді опциялар әр түрлі болуы мүмкін.

Extend Unlock

Сенімді орындар немесе құрылғылар анықталған кезде құрылғыны құлыптан босату және құлыптан босатулы қалу күйіне орнату.

Мысалы, егер бастапқы бет сенімді орын ретінде орнатылса, бастапқы бетке оралған кезде құрылғы орынды анықтап, автоматты түрде құлыптан босатылады.

Параметрлер экранында **Экранды құлыптау** → **Extend Unlock** тармағын түртіп, орнатуды аяқтау үшін экрандағы нұсқауларды орындаңыз.



- Бұл мүмкіндік экранды құлыптау әдісін орнатқаннан кейін қолжетімді болады.
- Егер құрылғы төрт сағат пайдаланылмаса немесе құрылғыны қосқан кезде, орнатылған үлгі, PIN немесе құпиясөз көмегімен экранды құлыптан босату керек.

Қауіпсіздік және құпиялылық

Опциялар

Құрылғының қауіпсіздік және құпиялылық күйін тексеріңіз және параметрлерді өзгертіңіз.

Параметрлер экранында **Қауіпсіздік және құпиялылық** тармағын түртіңіз.

- **Құлыптау экраны:** құлыпталған экран параметрлерін өзгерту.
- **Есептік жазба қауіпсіздігі:** есептік жазбалардың параметрлерін өзгерту.
- **Жоғалған құрылғыны қорғау:** Find My Mobile функциясын қосу немесе өшіру. Жоғалған немесе ұрланған телефонды бақылау және басқару үшін smarthingsfind.samsung.com веб-сайтына кіруге болады. Осы телефонмен байланыстырылған тағылатын құрылғылардың орнын да тексере аласыз.
- **Қолданба қауіпсіздігі:** қолданбаларды сканерлеу және құрылғыны зиянды бағдарламалардан қорғау.
- **Жаңартулар:** құрылғы бағдарламалық құралының нұсқасын көру және жаңартуларға тексеру.
- **Биометриялық деректер:** биометрлік деректер параметрлерін өзгерту. Қосымша ақпаратты [Бетті анықтау](#) және [Саусақ ізін тану](#) бөлімінен қараңыз.
- **Автоматты бұғаттаушы:** қауіптерді және басқа күдікті әрекеттерді бұғаттау арқылы құрылғыны қорғау.
- **Қосымша қауіпсіздік параметрі:** қосымша қауіпсіздік параметрлерін конфигурациялау. Қосымша ақпаратты [Қорғалған қалта](#), [Қауіпсіз Wi-Fi](#) және [Samsung Pass](#) бөлімінен қараңыз.

- **Рұқсаттар соңғы 24 сағатта қолданылды:** қолданбаның немесе функцияның рұқсаттарды пайдалану тарихын тексеру.
- **Рұқсатты басқару:** қолданбаларға құрылғыдағы функцияларға немесе деректерге қол жеткізуге рұқсат беру немесе рұқсат бермеу.
- **Қосымша құпиялы. басқару элем-і:** микрофон және буфер сияқты функцияларға кіру рұқсатын басқару.
- **Қосымша құпиялылық параметрлері:** қосымша құпиялық параметрлерін конфигурациялау.



Кейбір мүмкіндіктер байланыс операторға немесе модельге байланысты қолжетімді болмауы мүмкін.

Бетті анықтау

Құрылғыны бетті анықтаумен экранды құлыптан босату күйіне орната аласыз.



- Егер бетіңіз экранды құлыптау әдісі ретінде пайдаланылса, бетіңіз құрылғыны алғаш бұрғаннан кейін экранды құлыптан босатуға пайдаланылмайды. Құрылғыны пайдалану үшін, бетті тіркеу кезінде үлгі, PIN немесе құпиясөз арқылы экранды құлыптан босату қажет. Қалыпты, PIN-кодты немесе құпия сөзді ұмытып қалмас үшін сақ болыңыз.
- Егер экранды бұғаттау әдісі қауіпсіз болмаса, саусақпен **Сипау** немесе **Ешқайсысы** күйіне өзгертілсе, барлық биометрлік деректеріңіз жойылады.

Бет анықтау мүмкіндігін пайдалану үшін сақтық шаралары

Құрылғыны құлыптан босату үшін бет тану мүмкіндігін пайдалану алдында келесі сақтық шараларын есте сақтаңыз.

- Құрылғы әлдекімен құлыптан босатылуы мүмкін немесе сіздің кескініңізге ұқсас болуы мүмкін.
- Бет анықтау мүмкіндігінің қауіпсіздігі үлгі, PIN немесе құпиясөз мүмкіндіктерінен төмен.

Бет тану дұрыс болуы үшін

Бет анықтау мүмкіндігін пайдалану кезінде келесіні ескеріңіз:

- Тіркеу кезінде көзілдірік тағу, қалпақтар, маскалар, сақалдар немесе ауыр макияж сияқты жағдайларды ескеріңіз.
- Тіркеу кезінде жақсы жарықтандырылған аймақта және камера объективі таза екендігін тексеріңіз
- Жақсы нәтижелер алу үшін кескін бұлыңғыр еместігін тексеріңіз.

Бетіңізді тіркеу

Бетті жақсырақ тіркеу үшін бет іші мен сыртқы тікелей күн сәулесінен қорғаңыз.

- 1 Параметрлер экранында **Қауіпсіздік және құпиялылық** → **Биометриялық деректер** → **Бетті тану** тармағын түртіңіз.
- 2 Экрандағы нұсқауларды оқыңыз және **Жалғастыру** опциясын түртіңіз.
- 3 Экранды құлыптау әдісін орнату.
- 4 Бетіңізді экрандағы жақтау ішіне орналастырыңыз.
Камера бетіңізді сканерлейді.



- Егер экран құлпын бетпен ашу дұрыс істемесе, тіркелген бетті жою үшін **Бет деректерін жою** опциясын түртіп, бетіңізді қайта тіркеңіз.
- Бетті тану мүмкіндігін кеңейту үшін **Тануды жақсарту үшін балама көріністі қосыңыз** түймесін түртіп, балама көріністі қосыңыз.

Экранды бетпен құлыптан босату

Үлгі, PIN немесе құпия сөз пайдалану орнына бетпен экранды құлыптан босатуға болады.

- 1 Параметрлер экранында **Қауіпсіздік және құпиялылық** → **Биометриялық деректер** → **Бетті тану** тармағын түртіңіз.
- 2 Алдын ала орнатылған экранды бұғаттау тәсілінің көмегімен экран құлпын ашыңыз.
- 3 Қосу үшін **Бетті тану арқылы құлпын ашу** қосқышын түртіңіз.
- 4 Құлыптаулы экранда экранға қараңыз.
Бетіңіз анықталған кезде қосымша экран құлыптау әдісінсіз экранды құлыптан босата аласыз. Егер бетіңіз анықталмаса, алдын ала орнатылған экран құлыптау әдісін пайдаланыңыз.

Тіркелген бет деректерін жою

Тіркелген бет деректерін жоя аласыз.

- 1 Параметрлер экранында **Қауіпсіздік және құпиялылық** → **Биометриялық деректер** → **Бетті тану** тармағын түртіңіз.
- 2 Алдын ала орнатылған экранды бұғаттау тәсілінің көмегімен экран құлпын ашыңыз.
- 3 **Бет деректерін жою** → **Жою** тармағын түртіңіз.
Тіркелген бет жойылғаннан кейін, барлық байланысқан мүмкіндіктер де өшірілетін болады.

Саусақ ізін тану

Саусақ ізін тану жұмыс істеуі үшін құрылғыңызда саусақ ізі туралы ақпаратты тіркеу және сақтау керек.



- Бұл мүмкіндік байланыс операторға немесе модельге байланысты қолжетімді болмауы мүмкін.
- Саусақ ізін тануда құрылғы қауіпсіздігін жақсарту үшін әр саусақ ізінің бірегей сипаттамалары пайдаланылады. Саусақ ізі сенсорының екі түрлі саусақ іздерін шатастыру ықтималдығы өте төмен. Дегенмен, өте ұқсас болатын сирек жағдайларда сенсор бөлек саусақ іздерін бірдей деп тануы мүмкін.
- Егер саусақ ізіңіз экранды құлыптау әдісі ретінде пайдаланылса, саусақ ізіңіз құрылғыны алғаш бұрғаннан кейін экранды құлыптан босатуға пайдаланылмайды. Құрылғыны пайдалану үшін, саусақ ізін тіркеу кезінде үлгі, PIN немесе құпиясөз арқылы экранды құлыптан босату қажет. Қалыпты, PIN-кодты немесе құпия сөзді ұмытып қалмас үшін сақ болыңыз.
- Саусақ ізі танылмаса, құрылғыны қалыптың, PIN-кодтың немесе саусақ ізін тіркеу кезінде орнатылған құпия сөздің көмегімен құлыптан босатыңыз да, саусақ ізін қайтадан тіркеңіз. Қалыпты, PIN-кодты немесе құпия сөзді ұмытып қалсаңыз, құрылғыны бастапқы қалпына келтірмейінше, оны пайдалана алмайсыз. Samsung компаниясы, деректерді жоғалтып алу немесе бұғаттан шығару кодтарын ұмытып қалу салдарынан келтірілген қолайсыздық үшін жауапты емес.
- Егер экранды бұғаттау әдісі қауіпсіз болмаса, саусақпен **Сипау** немесе **Ешқайсысы** күйіне өзгертілсе, барлық биометрлік деректеріңіз жойылады.

Саусақ ізін дұрыс тану үшін

Құрылғыда саусақ іздерін сканерлегенде мүмкіндік өнімділігіне әсер етуі мүмкін мына шарттарды ескеріңіз:

- Құрылғы әжімдер немесе тыртықтар әсер еткен саусақ іздерін танымауы мүмкін.
- Құрылғы кішкентай немесе жіңішке саусақтардың іздерін танымауы мүмкін.
- Тану көрсеткішін жақсарту үшін құрылғыда тапсырмаларды орындау үшін ең жиі пайдаланылатын саусақтың іздерін тіркеңіз.
- Бүйірлік түймеде ендірілген саусақ ізін тану сенсоры бар. Саусақ ізін тану сенсоры тиын, кілт және алқа сияқты металл заттармен сызылмағанын немесе зақымдалмағанын тексеріңіз.

- Саусақ ізін тану сенсоры жапсырма сияқты керек-жарақтармен жабылса, саусақ ізін тану жылдамдығы азаюы мүмкін.
- Саусақ ізін тану сенсоры және саусағыңыз таза әрі құрғақ болуы керек.
- Егер саусағыңызды иілтсеңіз немесе саусақ ұшын пайдалансаңыз, құрылғы саусақ іздерін танымауы мүмкін. Саусақ ізін тану сенсорын саусағыңызбен толықтай басыңыз керек.
- Құрғақ орталарда құрылғыда статикалық электрлену түзілуі мүмкін. Бұл мүмкіндікті құрғақ орталарда пайдаланбаңыз немесе оны пайдалану алдында металл нысанды ұстап, статикалық электрленуді разрядтаңыз.

Саусақ іздерін тіркеу

Параметрлер экранында **Қауіпсіздік және құпиялылық** → **Биометриялық деректер** → **Саусақ іздері** тармағын түртіп, саусақ ізіңізді тіркеу үшін экрандағы нұсқауларды орындаңыз. Тіркелгеннен кейін, **Қосылған саусақ іздерін тексеру** түймесін түртіп, саусағыңыздың ізі тіркеліп-тіркелмегенін және оның атауын тексеруіңізге болады.

Экранды саусақ іздерімен құлыптан босату

Үлгі, PIN немесе құпиясөз пайдалану орнына саусақ ізімен экранды құлыптан босатуға болады.

- 1 Параметрлер экранында **Қауіпсіздік және құпиялылық** → **Биометриялық деректер** → **Саусақ іздері** тармағын түртіңіз.
- 2 Алдын ала орнатылған экранды бұғаттау тәсілінің көмегімен экран құлпын ашыңыз.
- 3 Қосу үшін **Саусақ ізімен құл.шығару** қосқышын түртіңіз.
- 4 Құлыптаулы экранда саусақты саусақ ізін тану сенсорына қойып, саусақ ізін сканерлеңіз.

Тіркелген саусақ іздерін жою

Тіркелген саусақ іздерін жоюға болады.

- 1 Параметрлер экранында **Қауіпсіздік және құпиялылық** → **Биометриялық деректер** → **Саусақ іздері** тармағын түртіңіз.
- 2 Алдын ала орнатылған экранды бұғаттау тәсілінің көмегімен экран құлпын ашыңыз.
- 3 Жойылатын саусақ ізін таңдап, **Жою** пернесін түртіңіз.

Қорғалған қалта

Қорғалған қалта фотосуреттер мен ескертпелер сияқты деректер мен қолданбаларды басқалардан жасыра отырып, олардың сақталуын қамтамасыз етеді. Деректер мен қолданбалардың құпиялылығының сақталуы, тіпті құрылғы бұғатталмаған кезде де қамтамасыз етілуі мүмкін.

- ❗ Қорғалған қалта - бұл бөлек, қорғалған сақтау орны болып табылады. Қорғалған қалтадағы деректер басқа құрылғыларға USB немесе Wi-Fi Direct сияқты мақұлданбаған бөлісу әдістері арқылы тасымалдануы мүмкін емес. Операциялық жүйеге немесе бағдарламалық жасақтамаға өзгерістер енгізу бойынша талпыныс жасағанда, қорғалған қалта автоматты түрде құлыпталады және қолжетімсіз болады. Деректі Қорғалған қалтаға сақтаудың алдында, деректің сақтық көшірмесін басқа қауіпсіз жерге сақтағаныңызға көз жеткізіңіз.

Қорғалған қалтаны орнату

- 1 Парам-р қолданбасын ашып, **Қауіпсіздік және құпиялылық** → **Қосымша қауіпсіздік параметрі** → **Қорғалған қалта** тармағын түртіңіз.
 - 2 Орнатуды аяқтау үшін экрандағы нұсқауларды орындаңыз.
Қорғалған қалта құлпы түрін Samsung есептік жазбасымен қалпына келтіргіңіз келетіні туралы қалқымалы терезе пайда болса, **Қосу** түймесін түртіңіз. Құлып түрін ұмытып қалсаңыз, оны Samsung есептік жазбасы көмегімен қалпына келтіре аласыз. Бұл мүмкіндікті қоспасаңыз, құлып түрін ұмытып қалсаңыз, оны қалпына келтіре алмайсыз.
Орнату аяқталғаннан кейін, қорғалған қалта экраны пайда болады және қорғалған қалта қолданбасы белгішесі (🔒) Қолданбалар экранына қосылады.
- 📌 • **Қорғалған қалта** қолданбасы құлыпталған кезде, алдын ала орнатылған құлыптау әдісімен оның құлпын ашуыңыз керек.
 - Қорғалған қалта атын немесе белгішесін өзгерту үшін ⋮ → **Реттеу** тармағын түртіңіз.

Қорғалған қалтаның автоматты түрде құлыпталу шартын орнату

- 1 **Қорғалған қалта** қолданбасын ашып, ⋮ → **Параметрлер** → **Қауіпсіз қалтаны автоматты құлыптау** тармағын түртіңіз.
 - 2 Құлыптау опциясын таңдаңыз.
- 📌 Қорғалған қалтаны қолмен құлыптау үшін ⋮ → **Құлыптау және шығу** тармағын түртіңіз.

Мазмұнды қорғалған қалтаға жылжыту

Фотосуреттер және бейнелер сияқты мазмұнды Қорғалған қалтаға жылжытыңыз. Келесі әрекеттер кескінді әдепкі сақтау орнына Қорғалған қалтаға жылжытудың мысалы болып табылады.

- 1 **Қорғалған қалта** қолданбасын ашып,  → **Файлдарды қосу** түймесін түртіңіз.
- 2 **Суреттер** опциясын түртіп, көшірілетін кескіндерді таңдап, содан кейін **Дайын** опциясын түртіңіз.
- 3 **Жылжыту** опциясын түртіңіз.

Таңдалған элементтер бастапқы қалтадан өшіріліп, Қорғалған қалтаға көшіріледі. Элементтерді көшіру үшін **Көшіру** опциясын түртіңіз.



Мазмұн көшіру әдісі мазмұн түріне байланысты әр түрлі болуы мүмкін.

Мазмұнды қорғалған қалтадан жылжыту

Қорғалған қалтадан әдепкі сақтау орнындағы тиісті бағдарламаға контентті жылжытыңыз. Келесі әрекеттер - кескінді қорғалған қалтадан әдепкі сақтау орнына жылжыту мысалы.

- 1 **Қорғалған қалта** қолданбасын ашып, **Галерея** опциясын түртіңіз.
- 2 Кескінді таңдап,  → **Қауіпсіз қалта қолданбасынан шығару** пәрменін түртіңіз.
Таңдалған элементтер әдепкі сақтау орнындағы **Галерея** ішіне жылжытылады.

Қолданбаларды қосу

Қорғалған қалтада пайдалану үшін қолданбаны қосу.

- 1 **Қорғалған қалта** қолданбасын ашып, **+** түймесін түртіңіз.
- 2 Құрылғыда орнатылған бір немесе бірнеше қолданбаның бірін белгілеңіз және **Қосу** тармағын түртіңіз.

Қорғалған қалтадан қолданбаларды жою

Жойылатын қолданбаны нұқып, басып тұрыңыз да, **Жою** тармағын түртіңіз.

Есептік жазбаларды қосу



Қорғалған қалтадағы қолданбаларды синхрондайтын Samsung және Google есептік жазбаларыңызды немесе басқа есептік жазбаларыңызды қосыңыз.

- 1 **Қорғалған қалта** қолданбасын ашып,  → **Параметрлер** → **Есептік жазбаларды басқару** → **Тіркелгі қосу** тармағын түртіңіз.
- 2 Тіркелгі қызметін таңдаңыз.
- 3 Тіркелгіні реттеуді аяқтау үшін экрандағы нұсқауларды орындаңыз.

Қорғалған қалтаны жасыру

Қорғалған қалта таңбашасын қолданбалар экранынан жасыруға болады.

Қорғалған қалта қолданбасын ашып,  → **Параметрлер** опциясын түртіп, **Қауіпсіз қалта қолданбасын Қолданбалар экранына қосу** қосқышын өшіру үшін түртіңіз.

Болмаса, хабарландырулар тақтасын ашып, төмен жанап өтіп, мүмкіндікті өшіру үшін  (**Қауіпсіз қалта**) түймесін түртіңіз. Жылдам параметрлер тақтасынан  (**Қауіпсіз қалта**) түймесін таба алмасаңыз,  → **Өңдеу** тармағын түртіп, қосу үшін түймені сүйреңіз.

Қорғалған қалтаны қайта көрсеткіңіз келсе, **Парам-р** қолданбасын ашып, **Қауіпсіздік және құпиялылық** → **Қосымша қауіпсіздік параметрі** → **Қорғалған қалта** тармағын түртіңіз, қосу үшін **Қауіпсіз қалта қолданбасын Қолданбалар экранына қосу** қосқышын түртіңіз.

Қорғалған қалтаны жою

Қорғалған қалтаны, соған қоса оның мазмұны мен қолданбаларын жоюға болады.

Қорғалған қалта қолданбасын ашып,  → **Параметрлер** → **Қосымша параметрлер** → **Жою** тармағын түртіңіз.

Қорғалған қалтаны жою алдында мазмұнды сақтық көшіру үшін **Мультимедиалық файлдарды Қорғалған қалтадан шығару** құсбелгісін қойып, **Жою** опциясын түртіңіз. Қорғалған қалтадан сақтық көшірмесі жасалған деректерге кіру үшін **Менің файлдарым** қолданбасын ашып, **Ішкі сақтау орны** → **Download** → **Secure Folder** тармағын түртіңіз.



Samsung Notes қолданбасында сақталған ескертпелердің сақтық көшірмесі жасалмайды.

Қауіпсіз Wi-Fi

Қорғалған Wi-Fi - Wi-Fi желі байланысын қорғайтын қызмет. Wi-Fi желілерін қауіпсіз пайдалана алуыңыз үшін, ол деректерді Wi-Fi желілері арқылы шифрлайды және қолданбалар мен веб-сайттар бақылауын өшіреді. Мысалы, кафелер немесе әуежайлар сияқты қоғамдық орындарда қорғалмаған Wi-Fi желісін пайдаланған кезде, қорғалған Wi-Fi қызметі автоматты түрде іске қосылып, жүйеге кіру туралы ақпаратыңызды ешкім ала алмайды немесе қолданбалар мен веб-сайттардағы әрекетіңізді бақылай алмайды.

Параметрлер экранында **Қауіпсіздік және құпиялылық** → **Қосымша қауіпсіздік параметрі** → **Қауіпсіз Wi-Fi** тармағын түртіп, орнатуды аяқтау үшін экрандағы нұсқауларды орындаңыз.

Қорғалған Wi-Fi қызметі іске қосылса,  белгішесі күй тақтасында пайда болады.



- Бұл мүмкіндікті пайдалану баяу Wi-Fi желісі жылдамдығына әкелуі мүмкін.
- Wi-Fi желісіне, байланыс операторға немесе үлгіге байланысты бұл мүмкіндік қолжетімсіз болуы мүмкін.

Қорғалған Wi-Fi қызметімен қорғайтын қолданбаларды таңдау

Қорғалған Wi-Fi қызметімен қорғайтын қолданбаларды таңдасаңыз, қолданбалардағы құпиясөз немесе әрекет сияқты деректерді өзгелердің қатынасуынан қауіпсіз қорғай аласыз.

Параметрлер экранында **Қауіпсіздік және құпиялылық** → **Қосымша қауіпсіздік параметрі** → **Қауіпсіз Wi-Fi** →  → **Параметрлер** → **Қорғалған қолданбалар** тармағын түртіп, қорғалған Wi-Fi қызметімен қорғау қажет қолданбалар жанындағы қосқыштарды түртіңіз.



Кейбір қолданбалар осы мүмкіндікке қолдау көрсетпеуі мүмкін.

Қорғаныс жоспарын сатып алу

Wi-Fi желілерінің тегін қорғаныс жоспары ай сайын беріледі. Сонымен қатар, ақылы қорғаныс жоспарларын сатып алуға және шексіз жиілік ауқымы қорғанысын шектеулі уақыт қолдануға болады.

1 Параметрлер экранында **Қауіпсіздік және құпиялылық** → **Қосымша қауіпсіздік параметрі** → **Қауіпсіз Wi-Fi** тармағын түртіңіз.

2 **Қорғаныс жоспары** → **Жаңарту** опциясын түртіп, қажетті жоспарды таңдаңыз.



Белгілі бір қорғаныс жоспарлары үшін Samsung есептік жазбасымен кірген басқа құрылғыға қорғаныс жоспарын тасымалдай аласыз.

3 Сатып алуды аяқтау үшін экрандағы нұсқауларды орындаңыз.

Samsung Pass

Биометрлік деректерді Samsung Pass жүйесінде тіркеп, жүйеге кіру немесе жеке ақпаратты талап ететін қызметтерді пайдаланғанда жеке басыңызды растаңыз.



- Веб-сайтқа кіру мүмкіндігі **Samsung Интернет** қолданбасы арқылы қосылатын веб-сайттар үшін ғана қолжетімді. Кейбір веб-сайттар осы мүмкіндікке қолдау көрсетпеуі мүмкін.
- Тіркелген биометриялық деректер құрылғыңызға ғана сақталады және басқа құрылғылармен немесе серверлермен синхрондалмайды.

Samsung Pass қолданбасын тіркеу

Samsung Pass пайдалану алдында Samsung Pass қолданбасына биометрлік деректерді тіркеңіз.

Параметрлер экранында **Қауіпсіздік және құпиялылық** → **Қосымша қауіпсіздік параметрі** → **Samsung Pass** тармағын түртіңіз. Орнатуды аяқтау үшін экрандағы нұсқауларды орындаңыз.

Samsung есептік жазбасының құпия сөзін тексеру

Samsung есептік жазбасының құпиясөзін енгізу орнына жеке басыңызды растау үшін тіркелген биометрлік деректерді пайдалана аласыз, мысалы, **Galaxy Store** сайтынан мазмұн сатып алғанда.

Samsung Pass басты экранында белсендіру үшін **⋮** → **Параметрлер** → **Есептік жазба және синхрондау** тармағын түртіп, қосу үшін **Samsung Pass көмегімен растау** қосқышын түртіңіз.

Веб-сайттарға кіру үшін Samsung Pass пайдалану

ID және құпия сөз авто толтырылатын веб-сайттарға кіру үшін Samsung Pass пайдалана аласыз.

- 1 Веб-сайттың кіру бетінде идентификатор мен құпия сөзді енгізіп, содан кейін веб-сайттың кіру түймесін түртіңіз.
- 2 Жүйеге кіру ақпаратын сақтауды сұрайтын ашылмалы терезе пайда болса, **Samsung Pass қолданбасымен кіру** тармағын таңдап, **Есте сақ.** опциясын түртіңіз.

Қолданбаларға кіру үшін Samsung Pass пайдалану

ID және құпия сөз авто толтырылатын қолданбаларға кіру үшін Samsung Pass пайдалана аласыз.

- 1 Қолданбаның кіру бетінде идентификатор мен құпия сөзді енгізіп, содан кейін қолданбаның кіру түймесін түртіңіз.
- 2 Жүйеге кіру ақпаратын сақтауды сұрайтын ашылмалы терезе пайда болса, **Сақтау** опциясын түртіңіз.

Кіру кілттері көмегімен кіру

Кіру кілттерімен кіруге қолдау көрсететін қолданбаларға немесе веб-сайттарға жеке куәліктің немесе төлқұжаттың орнына Samsung Pass ішінде сақталған кіру кілтімен кіруге болады.

- 1 Өзіңіз пайдаланатын қолданбада немесе веб-сайтта кіру кілтін жасаңыз.
Қолданбаға немесе веб-сайтқа байланысты кіру кілтін жасау әдісі әртүрлі болуы мүмкін.
- 2 Кіру кілттерін сақтауды сұрайтын қалқымалы терезе пайда болса, Samsung Pass таңдаңыз.
- 3 Кіру кілтін сақтау үшін экрандағы нұсқауларды орындаңыз.
Енді Samsung Pass-ке сақталған кіру кілтімен кіруге болады.

Жүйеге кіру ақпаратын басқару

Samsung Pass пайдалануға орнатылған веб-сайттар және қолданбалар тізімін көріп, жүйеге кіру ақпаратын басқарыңыз.

- 1 Samsung Pass басты экранында **Қолд./веб-сайт.** опциясын түртіп, тізімнен веб-сайтты немесе қолданбаны таңдаңыз.
- 2 **Өңдеу** түймесін түртіп, ID, құпия сөз бен веб-сайт немесе қолданба атын өзгертіңіз.
Жүйеге кіру туралы ақпаратты жою үшін **Жою** түймесін түртіңіз.

Веб-сайттармен және қолданбалармен Samsung Pass пайдалану

Samsung Pass қолдау көрсетілетін веб-сайттарды немесе қолданбаларды пайдалану кезінде Samsung Pass көмегімен жүйеге кіре аласыз.

Samsung Pass қолданбасына қолдау көрсететін веб-сайттар мен қолданбалар тізімін көру үшін Samsung Pass басты экранынан  → **Параметрлер** → **Серіктестер** тармағын түртіңіз. Егер Samsung Pass қолдау көрсетілетін веб-сайттар немесе қолданбалар болмаса, **Серіктестер** хабары көрсетілмейді.



- Қызмет провайдеріне немесе үлгіге байланысты қолжетімді веб-сайттар және қолданбалар өзгеріп отыруы мүмкін.
- Samsung ұйымы Samsung Pass арқылы веб-сайттарға және қолданбаларға жүйеге кіруден болған жоғалуға немесе ыңғайсыздыққа жауапты болмайды.

Жеке ақпаратыңызды автоматты түрде енгізу

Жеке ақпаратты, мысалы, мекенжай не төлем картасы туралы ақпаратты автоматты толтыруға қолдау көрсететін қолданбаларға енгізу үшін Samsung Pass қызметін пайдалана аласыз.



1 Samsung Pass басты экранында **Жеке ақпарат** астындағы опцияны таңдаңыз.

2 Мәліметтерді енгізіңіз және **Сақтау** опциясын түртіңіз.

Қолдау көрсетілетін қолданбаларға жеке ақпаратты автоматты түрде енгізу кезінде Samsung Pass қолданбасына тіркелген биометрлік деректерді пайдалана аласыз.

Samsung Pass деректерін жою

Биометрлік деректерді, кіру ақпаратын және Samsung Pass қызметіне тіркелген қолданба деректерін өшіре аласыз.

Samsung Pass басты экранында  → **Параметрлер** → **Samsung Pass пайдаланатын құрылғылар** →  → **Samsung Pass қызметінен шығып кету** тармағын түртіңіз.



- Сіздің Samsung есептік жазбаңыз белсенді болып қалады.
- Samsung есептік жазбасына кірген басқа құрылғылардағы Samsung Pass деректері де жойылады.

Орны

Орын туралы ақпарат рұқсаттарының параметрлерін өзгертіңіз.

Параметрлер экранында **Орны** опциясын түртіңіз.

- **Қолданба рұқсаттары:** құрылғы орнына қатынасу және рұқсат параметрлерін өңдеу рұқсаты бар қолданбалар тізімін көру.
- **Орын қызметтері:** мүмкіндіктер өшірулі тұрған кезде де орналасқан жер туралы ақпараттың дәлдігін арттыру үшін құрылғыны Wi-Fi немесе Bluetooth мүмкіндіктерін пайдалану күйіне орнату. Сонымен қатар құрылғыңыз пайдаланып жатқан орынды анықтау қызметтерін көре аласыз.
- **Соңғы қатынасу:** ағымдағы орынды сұрайтын қолданбаларды көру.

Қауіпсіздік және төтенше жағдай

Медициналық ақпаратыңыз бен төтенше қоңырау шалынатын контактілерді реттеңіз. Сонымен қатар төтенше жағдайда сымсыз желі арқылы хабарлау сияқты мүмкіндіктердің параметрлерін өзгертуге болады.

Параметрлер экранында **Қауіпсіздік және төтенше жағдай** тармағын түртіңіз.

- **Медициналық ақпарат:** медициналық ақпаратты енгізу.
- **Төтенше контактілер:** төтенше жағдайда қоңырау шалынатын контактілерді қосу.
- **Төтенше SOS хабары:** құрылғыны бүйірлік түймесі бес рет басылған кезде алдын ала орнатылған нөмірге шұғыл қоңырау шалу күйіне орнату.
- **Төтенше жағдайда бөлісу:** құрылғыны белгілі бір уақыт аралығында орналасқан жеріңіз немесе құрылғы батареясының заряды аз болғаны туралы хабарландырулар сияқты ақпаратты төтенше қоңырау шалынатын контактілерге жіберу күйіне орнату.
- **Көлік жүргізгенде хабарландырулар дыбысын өшіру:** жүргізу кезінде «Мазаламаңыз» функциясын автоматты түрде қосу.
- **Төтенше жағдайда локацияны анықтау:** төтенше жағдайда орынды анықтау (ELS) мүмкіндігін қосу.
- **Сымсыз төтенше жағдай дабылдары:** төтенше жағдай туралы сымсыз желі арқылы хабарлау параметрлерін өзгерту.
- **Жер сілкінісі туралы хабарландырулар:** жер сілкінісі туралы хабарландыру функциясын қосу.
- **Белгісіз трекер туралы хабарландырулар:** сізбен бірге жүрген белгісіз трекер анықталса, сізге хабарландыру беріледі.



Кейбір мүмкіндіктер аймаққа немесе модельге байланысты қолжетімді болмауы мүмкін.

Есептік жазбалар және сақтық көшірме

Опциялар

Samsung Cloud бұлттық сақтау орнын пайдалана отырып құрылғыңыздың деректерін синхрондау, сақтық көшірмелеу немесе қалпына келтіру. Samsung не Google сияқты есептік жазбаларды тіркеуге және деректерді Smart Switch құрылғысының көмегімен құрылғылардың арасында беруге болады.

Параметрлер экранында **Есептік жазбалар және сақтық көшірме** опциясын түртіңіз.

- **Есептік жазбаларды басқару:** синхрондайтын Samsung және Google есептік жазбаларыңызды немесе басқа есептік жазбаларыңызды қосыңыз.
- **Samsung Cloud:** деректер мен параметрлердің сақтық көшірмесін жасап, алдыңғы құрылғы болмаса да, ондағы деректер мен параметрлерді қалпына келтіріңіз. Қосымша ақпаратты [Samsung Cloud](#) бөлімінен қараңыз.
- **Google Drive:** құрылғыда жеке мәліметтерді, қолданба деректерін және параметрлерді қауіпсіз сақтаңыз. Құпия ақпараттың сақтық көшірмесін жасауға болады. Деректердің сақтық көшірмесін жасау үшін Google есептік жазбасына кіру керек.
- **Smart Switch:** Smart Switch қолданбасын ашып, алдыңғы құрылғы деректерін тасымалдаңыз. Қосымша ақпаратты [Деректерді алдыңғы құрылғыдан тасымалдау \(Smart Switch\)](#) бөлімінен қараңыз.



Деректерді Samsung Cloud сияқты қауіпсіз жерде немесе компьютерде үнемі сақтық көшірмелеңіз, осылайша, деректер бұзылғанда немесе жоғалғанда, не болмаса деректерді абайсызда ысырғанда, оларды қалпына келтіруге болады.

Samsung Cloud

Samsung Cloud қолданбасында құрылғы деректерінің сақтық көшірмесін жасап, кейін қалпына келтіруге болады.

Деректердің сақтық көшірмесін жасау

Құрылғыңыздағы деректердің сақтық көшірмесін Samsung Cloud-та сақтай аласыз.

- 1 Параметрлер экранында **Есептік жазбалар және сақтық көшірме** опциясын, содан кейін **Samsung Cloud** астындағы **Деректерді сақтық көшірмелеу** түймесін түртіңіз.
- 2 Сақтық көшірмесін жасағыңыз келетін элементтердің жанындағы қосқыштарды түртіп, **Қазір сақтық көшірмелеу** түймесін түртіңіз.

3 **Дайын** опциясын түртіңіз.



- Кейбір деректердің сақтық көшірмесі жасалмайды. Сақтық көшірмесі жасалатын деректерді көру үшін Параметрлер экранында **Есептік жазбалар және сақтық көшірме** опциясын, содан кейін **Samsung Cloud** астындағы **Деректерді сақтық көшірмелеу** түймесін түртіңіз.
- Samsung Cloud ішіндегі басқа құрылғылардың сақтық көшірме деректерін көру үшін Параметрлер экранында **Есептік жазбалар және сақтық көшірме** → **Деректерді қалпына келтіру** тармағын түртіп, қажетті құрылғыны таңдаңыз.

Деректерді қалпына келтіру

Samsung Cloud қолданбасының сақтық көшірме деректерін құрылғыңызға қалпына келтіре аласыз.

1 Параметрлер экранында **Есептік жазбалар және сақтық көшірме** опциясын түртіңіз.

2 **Деректерді қалпына келтіру** түймесін түртіп, қажетті құрылғыны таңдаңыз.

3 Қалпына келтіру қажет элементтерді белгілеп, **Қалп. келтіру** опциясын түртіңіз.

Google

Google қамтамасыз еткен кейбір мүмкіндіктердің параметрлерін реттеу үшін пайдаланыңыз.

Параметрлер экранында **Google** опциясын түртіңіз.

Қосымша мүмкіндіктер

Опциялар

Кеңейтілген мүмкіндіктерді іске қосыңыз және оларды бақылайтын параметрлерді өзгертіңіз.

Параметрлер экранында **Қосымша мүмкіндіктер** опциясын түртіңіз.

- **Зертханалар**: құрылғының жаңа мүмкіндіктерін пайдаланыңыз.
- **Бүйір түймесі**: бүйірлік түйме көмегімен іске қосылатын қолданбаны немесе мүмкіндікті таңдаңыз. Қосымша ақпаратты **Бүйірлік түймені орнату** бөлімінен қараңыз.
- **Бірнеше терезе**: бірнеше терезе режимін іске қосу әдісін орнату. Сондай-ақ, Бірнеше терезе режимінің параметрлерін өзгертуге болады. Қосымша ақпаратты **Көп терезе** бөлімінен қараңыз.

- **Қозғалыстар мен қимылдар:** қозғалыс мүмкіндігін қосу және параметрлерді теңшеу. Қосымша ақпаратты [Қозғалыстар мен қимылдар](#) бөлімінен қараңыз.
- **Бір қолды режим:** құрылғыны бір қолмен пайдаланғанда, жайлы болуы үшін, бір жақты әрекет режимін іске қосу.
- **Скриншоттар:** скриншот параметрлерін өзгерту.
- **Мазмұнды бөлісу кезінде контактілерді көрсету:** құрылғыны мазмұнды тікелей бөлісу үшін мүмкіндік беретін алмасу опциясы панелінде өзіңіз қосқан адамдарды көрсетуге реттеңіз.
- **Қос хабаршы:** екінші қолданбаны орнату және бір мессенджер қолданбасына екі бөлек қолданбаны пайдалану. Қосымша ақпаратты [Қос хабаршы](#) бөлімінен қараңыз.



Кейбір мүмкіндіктер байланыс операторға немесе модельге байланысты қолжетімді болмауы мүмкін.

Қозғалыстар мен қимылдар

Қозғалыс мүмкіндігін іске қосып, параметрлерді конфигурациялау.

Параметрлер экранында **Қосымша мүмкіндіктер** → **Қозғалыстар мен қимылдар** тармағын түртіңіз.

- **Ояту үшін көтеріңіз:** құрылғыны көтерген кезде экранды қосу күйіне орнату.
- **Экранды қосу үшін екі рет түрту:** экран өшірулі кезде экранды екі рет түрту арқылы құрылғыны экранды қосу күйіне орнату.
- **Экранды өшіру үшін екі рет түр:** бастапқы экрандағы бос жерді немесе бұғатталған экранды екі рет басу арқылы құрылғыда экран өшірілуін баптаңыз.
- **Телефонды алған кезде ескерту:** құрылғыны қолға алғанда өткізіп алған қоңыраулар немесе жаңа хабарлардың бар-жоғы туралы ескерту күйіне орнатыңыз.



Экран өшірулі болса немесе құрылғы тегіс бетте болмаса, бұл мүмкіндік жұмыс істемеуі мүмкін.

- **Ымдық қимылдармен дыбысты өшіру:** құрылғыны қозғалыс немесе қимылдарды пайдалану арқылы нақты дыбыстарын өшіру күйіне орнату.
- **Сур түс үшін алақан сипаңыз:** құрылғыны қолмен экран үстінде солға немесе оңға сырғытқанда скриншот түсіруге реттеу. Түсірілген кескіндерді **Галерея** ішінде көруге болады. Кейбір қолданбаларды және мүмкіндіктерді пайдаланып жатқанда скриншотты түсіру мүмкін емес.





Құрылғыны шамадан тыс сілкіу немесе қағу датчиктермен кейбір мүмкіндіктер үшін байқамай енгізуге себеп болуы мүмкін.

Қос хабаршы

Екінші қолданбаны орнатыңыз және бір мессенджер қолданбасына екі бөлек қолданбаны пайдаланыңыз.

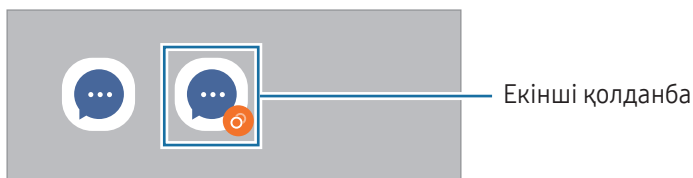
- 1 Параметрлер экранында **Қосымша мүмкіндіктер** → **Қос хабаршы** тармағын түртіңіз.
Қолдау көрсетілетін қолданбалар пайда болады.
- 2 Екінші қолданбаны орнату үшін, қолданба қосқышын түртіңіз.
Екінші қолданба орнатылады. Екінші қолданба белгішесі  көмегімен көрсетіледі.



-  • Қосарлы мессенджер мүмкіндігі қолданбаға байланысты қолжетімсіз болуы мүмкін.
- Қолданбаның кейбір мүмкіндіктері екінші қолданба үшін шектелуі мүмкін.

Екінші қолданбаны жою

- 1 Параметрлер экранында **Қосымша мүмкіндіктер** → **Қос хабаршы** тармағын түртіңіз.
- 2 Жою керек қолданба қосқышын түртіп, **Жою** опциясын түртіңіз.
Екінші қолданбаға қатысты барлық деректер жойылады.

-  Егер бірінші қолданба жойылса, екінші қолданба да жойылады.

Сандық ахуал мен ата-аналық басқару элементтері

Құрылғыны пайдалану журналын көріп, құрылғының өміріңізге келтіретін кедергісін болдырмау үшін мүмкіндіктерді пайдаланыңыз. Сонымен қатар, балаларға арналған ата-ана басқару құралдарын орнатып, сандық қолданысын басқара аласыз.

Параметрлер экранында **Сандық ахуал мен ата-аналық басқару элементтері** тармағын түртіңіз.

- **Экран уақытының мақсаты:** құрылғыны пайдалану жиілігінің мақсатын орнатыңыз.
- **Қолданба таймерлері:** таймерді орнату арқылы әрбір қолданбаның күнделікті қолданыс уақытын шектей аласыз. Шекке жеткен кезде, қолданба өшіріледі және сіз оны пайдалана алмайсыз.
- **Жүргізуді бақылау:** көлік жүргізу кезінде құрылғыны пайдалану уақытын білу үшін іске қосу.
- **Жаяу жүру мониторы:** серуендеу кезінде құрылғыны пайдалану уақытын білу үшін іске қосу.
- **Дыбыс деңгейін бақылау:** есту қабілетіңізге зиян тигізбеу үшін дыбысты қадағалау мүмкіндігін іске қосу.
- **Ата-аналық басқару элементтері:** балалардың сандық қолданысын басқарыңыз.

Құрылғы күтімі

Кіріспе

Құрылғыға күтім көрсету құрылғы батареясы, сақтау орны, жады және жүйе қауіпсіздігі күйіне шолуды қамтамасыз етеді. Құрылғыны оңтайландыруға да болады.

Құрылғыны оңтайландыру

Параметрлер экранында **Құрылғы күтімі** → **Қазір оңтайландыру** тармағын түртіңіз.

Жылдам оңтайландыру мүмкіндігі келесі әрекеттер арқылы құрылғы өнімділігін жақсартады.

- Фондық режимде жұмыс істеп тұрған қолданбаларды жабу.
- Батареяны дұрыс пайдаланбауды басқару.
- Бұзылған қолданбаларға және зиянды бағдарламаға сканерлеу.

Батарея

Құрылғыны пайдалану үшін қалған батарея қуатын және уақытты тексеріңіз. Батарея деңгейлері төмен құрылғылар үшін қуат үнемдеу мүмкіндіктерін іске қосу арқылы батарея қуатын үнемдеңіз.

Параметрлер экранында **Құрылғы күтімі** → **Батарея** тармағын түртіңіз. Қосымша ақпаратты [Батарея](#) бөлімінен қараңыз.

Сақтау орны

Пайдаланылған және қолжетімді бос сақтау орнының күйін тексеріңіз.

Параметрлер экранында **Құрылғы күтімі** → **Сақтау орны** тармағын түртіңіз. Енді пайдаланылмайтын файлдарды өшіру үшін немесе қолданбаларды жою үшін санатты таңдаңыз. Содан кейін элементті түртіп, басып тұрыңыз немесе элементті таңдап, **Жою** не **Жою** түймесін түртіңіз.



- Ішкі сақтау орнының нақты қолжетімді сыйымдылығы көрсетілгеннен аз, себебі операциялық жүйе мен әдепкі қолданбалар сақтау орнының бір бөлігін алады. Қол жетімді бос орын құрылғыны жаңартқанда өзгеруі мүмкін.
- Ішкі сақтау орнының қолжетімді сыйымдылығын Samsung веб-сайтындағы құрылғының “Техникалық сипаттама” бөлімінен қарай аласыз.

Жад

Параметрлер экранында **Құрылғы күтімі** → **Жад** тармағын түртіңіз.

Фонда қосулы қолданбаларды тоқтатумен құрылғыны жылдамдату үшін, қолданбалар тізімінен қолданбаларды белгілеп, **Тазалау** опциясын түртіңіз.

Қолданбаны қорғау

Құрылғының қауіпсіздік күйін тексеріңіз. Бұл функция, зиянды бағдарламаны анықтау үшін құрылғыңызды сканерлейді.

Параметрлер экранында **Құрылғы күтімі** → **Қолданбаны қорғау** → **Телефонды сканерлеу** тармағын түртіңіз.

Өнімділік

Параметрлер экранында **Құрылғы күтімі** түймесін түртіңіз.

- **Автоматты оңтайландыру:** құрылғы үздік жағдайда жұмыс істеуі үшін, фондық қолданбаларды жабу немесе жадты тазалау арқылы автоматты оңтайландыру.

Өнімділік мәселелері анықталса немесе сіз белгілеген уақытта құрылғы қайта іске қосылатындай орнату үшін **Автоматты қайта іске қосу** түймесін түртіңіз.

Қосымша күтім

Параметрлер экранында **Құрылғы күтімі** түймесін түртіңіз.

- **Бағдарлама-қ жасақтама жаңартуы:** құрылғының бағдарламалық жасақтамасын Firmware Over-The-Air (FOTA) қызметімен жаңарту. Сонымен қатар, бағдарламалық жасақтама жаңартуларын жоспарлауға болады.
- **Диагностика:** құрылғыны Samsung қатысушылары көмегімен сынау.
- **Техника-қ қызмет көрсету режимі:** біреу құрылғыңызды пайдаланып жатқан кезде (мысалы, жөндеген кезде), жеке ақпаратты қорғау үшін техникалық қызмет көрсету режимін іске қосу.

Қолданбалар

Құрылғының қолданбаларын басқарыңыз және олардың параметрлерін өзгертіңіз. Қолданбаларды пайдалану туралы ақпаратты қарауға, хабарландырулар мен рұқсаттардың параметрлерін өзгертуге, сондай-ақ қажетсіз қолданбаларды жоюға немесе сөндіруге болады.

Параметрлер экранында **Қолданбалар** опциясын түртіңіз.

Жалпы басқару

Құрылғыңыздың жүйелік параметрлерін баптау немесе құрылғыны ысыру.

Параметрлер экранында **Жалпы басқару** тармағын түртіңіз.

- **Тіл:** құрылғы тілдерін таңдау. Қосымша ақпаратты [Құрылғы тілдерін қосу](#) бөлімінен қараңыз.
- **Қолданба тілдері:** әрбір қолданба үшін пайдаланылатын тілді таңдаңыз.
- **Мәтінді дыбыстау:** TalkBack қосылған кезде, пайдаланылатын мәтінді сөзге айналдыру мүмкіндіктерінің (тілдер, жылдамдық сияқты) параметрлерін өзгерту.
- **Күні және уақыты:** құрылғының уақыт пен күнді көрсету жолын басқару үшін, параметрлерге кіріп өзгертіңіз.



Батарея толығымен таусылған, уақыт пен күн ысырылады.

- **Samsung пернетақтасы параметрлері:** Samsung пернетақтасының параметрлерін өзгерту.
- **Пернетақта тізімі және әдепкі:** әдепкі бойынша пайдаланылатын пернетақтаны таңдау және пернетақта параметрлерін өзгерту.
- **Физикалық пернетақта:** сыртқы пернетақтаның параметрлерін өзгерту.
- **Тінтуір және сенсорлық тақта:** сыртқы тінтуір немесе сенсорлық аймақтың параметрлерін өзгерту.
- **Құпиясөздер, кілтсөздер және авто толтыру:** құпиясөздер, кіру кілттері және автотолтыру үшін қалаулы қызметті өзгерту немесе барлық қызметті реттеу.
- **Бастапқы қалпына келтіру:** құрылғыңыздың параметрлерін ысыру немесе зауыттық деректерді ысыру.
- **Реттеу қызметі:** қызығушылықтар мен құрылғыны пайдалануыңыздың негізінде жекелендірілген қызмет алу.
- **Бізге хабарласыңыз:** сұрақ қойыңыз немесе ең жиі қойылатын сұрақтарды қараңыз.

Құрылғы тілдерін қосу

Құрылғыда пайдаланылатын тілдерді қоса аласыз.

- 1 Параметрлер экранында **Жалпы басқару** → **Тіл** → **Тілді қосу** түймесін түртіңіз.
Қосуға болатын барлық тілдерді көру үшін  → **Барлық тілдер** опциясын түртіңіз.
- 2 Қосатын тілді таңдаңыз.

3 Таңдалған тілді әдепкі тіл ретінде орнату үшін, **Әдепкі деп орн.** опциясын түртіңіз. Ағымдағы тіл параметрін сақтау үшін, **Осылай сақтау** опциясын түртіңіз.

Таңдалған тіл тілдер тізіміне қосылады. Егер әдепкі тіл өзгертілсе, таңдалған тіл тізімнің үстіне қосылады.

Тілдер тізімінен әдепкі тілді өзгерту үшін қажетті тілді таңдап, **Қолдану** түймесін түртіңіз. Егер қолданбада әдепкі тілге қолдау көрсетілмесе, тізімдегі келесі қолдау көрсетілетін тіл пайдаланылады.

Қол жетімділік

Құрылғының арнайы мүмкіндіктерін жақсарту үшін әр түрлі параметрлерді конфигурациялаңыз.

Параметрлер экранында **Қол жетімділік** опциясын түртіңіз.

- **Сіз үшін ұсынылған:** ағымда пайдаланып жатқан қолжетімділік мүмкіндіктерін және басқа ұсынылған мүмкіндіктерді тексеру.
- **Көру жақсартулары:** көру қабілеті нашар пайдаланушылар үшін қолжетімділікті жақсарту мақсатында параметрлерді реттеу.
- **TalkBack:** дауыстық жауап беретін TalkBack мүмкіндігін қосу. Бұл мүмкіндікті пайдалану әдісі туралы мәлімет алу мақсатында анықтама ақпаратын көру үшін **Параметрлер** → **Оқулық және анықтама** тармағын түртіңіз.
- **Есту жақсартулары:** есту қабілеті нашар пайдаланушылар үшін қолжетімділікті жақсарту мақсатында параметрлерді реттеу.
- **Өзара әрекет және ептілік:** қозғалыс мүмкіндігі шектеулі пайдаланушылар үшін қолжетімділікті жақсарту мақсатында параметрлерді реттеу.
- **Қосымша параметрлер:** тікелей қол жеткізу және хабарландыру мүмкіндіктері үшін параметрлерді конфигурациялау.
- **Орнатылған қолданбалар:** құрылғыға орнатылған қолжетімділік қызметтерін тексеру.
- **Арнайы мүмкіндіктер туралы:** қолжетімділік туралы ақпаратты қарау.
- **Бізге хабарласыңыз:** сұрақ қою немесе ең жиі қойылатын сұрақтарды қарау.

Бағдарлама-қ жасақтама жаңартуы

Құрылғының бағдарламалық жасақтамасын Firmware Over-The-Air (FOTA) қызметімен жаңартыңыз. Сонымен қатар, бағдарламалық жасақтама жаңартуларын жоспарлауға болады.

Параметрлер экранында **Бағдарлама-қ жасақтама жаңартуы** опциясын түртіңіз.

- **Жүктеп алу және орнату:** жаңартуларды қолмен іздеу және орнату.
- **Wi-Fi арқылы автоматты жүктеу:** құрылғыны Wi-Fi желісіне қосылып тұрған кезде жаңартуларды автоматты түрде жүктеуге баптау.
- **Соңғы жаңарту:** соңғы бағдарламалық жасақтама жаңартуы туралы ақпаратты көру.



Егер құрылғы қауіпсіздігі және жаңа қауіпсіздік қауіптері түрлерін құлыптауға төтенше бағдарламалық жасақтама жаңартулары шығарылса, олар келісіміңізсіз автоматты түрде орнатылады.

Қауіпсіздік жаңартулары туралы ақпарат

Құрылғы қауіпсіздігін күшейту және жеке ақпаратты қорғау мақсатында қауіпсіздік жаңартулары беріледі. Үлгіңізге арналған қауіпсіздік жаңартулары үшін security.samsungmobile.com сайтына кіріңіз.



Веб-сайтта тек кейбір тілдерге қолдау көрсетіледі.

Қашықтан қолдау

Құрылғыға қатысты сұрақтарыңыз немесе техникалық мәселелер болса, қашықтан қолдау көрсету қызметі арқылы көмек ала аласыз.

Параметрлер экранында **Қашықтан қолдау** түймесін түртіңіз.

Телефон туралы

Құрылғының ақпаратына қатынасу.

Параметрлер экранында **Телефон туралы** опциясын түртіңіз.

Құрылғы атын өзгерту үшін, **Өзгерту** тармағын түртіңіз.

- **Күй ақпараты:** құрылғы туралы түрлі ақпаратты, мысалы SIM-картаның, Wi-Fi MAC мекенжайының, сондай-ақ сериялық нөмірдің күйі туралы ақпаратты қарау.
- **Құқықтық ақпарат:** құрылғыға қатысты құқықтық ақпаратты, мысалы қауіпсіздік туралы ақпаратты және ашық бастапқы кодының лицензиясы туралы ақпаратты кіру.
- **Бағдарлама туралы ақпарат:** құрылғының бағдарламалық жасақтамасы, мысалы операциялық жүйе мен кіріктірілген бағдарламалық жасақтаманың нұсқасы туралы ақпаратты кіру.
- **Батарея туралы ақпарат:** құрылғы батареясының күйі мен ол туралы ақпаратты қарау.

Пайдалану бойынша ескертпелер

Құрылғыны пайдалану бойынша сақтық шаралары



Қауіпсіз әрі дұрыс пайдалану үшін құрылғыны пайдалану кезінде осы нұсқаулықты оқып шығыңыз.

- Сипаттамалар құрылғының әдепкі параметрлеріне негізделген.
- Аймаққа, қызмет көрсетушіге, үлгінің техникалық сипаттамаларына немесе құрылғының бағдарламалық құралына байланысты құрылғыдағы кейбір мазмұн басқаша болуы мүмкін.
- Кейбір қолданбаларды немесе мүмкіндіктерді пайдалану кезінде құрылғыны Wi-Fi желісіне қосу қажет болуы мүмкін.
- Орталық процессорды және жадты көп пайдалануды қажет ететін контент (жоғары сапалы контент) құрылғының жалпы өнімділігіне әсер етеді. Құрылғының техникалық сипаттамаларына және пайдаланылатын ортаға байланысты мазмұнға қатысты қолданбалар дұрыс жұмыс істемеуі мүмкін.
- Samsung компаниясынан басқа кез келген провайдер қамтамасыз еткен қолданбалар тудырған өнімділік мәселелеріне Samsung жауапты емес.
- Samsung өңделген тізбе параметрлері немесе өзгертілген операциялық жүйе бағдарламасы тудырған өнімділік мәселелеріне немесе үйлесімсіздіктерге жауапты емес. Операциялық жүйені реттеуге тырысу құрылғының немесе қолданбалардың қате жұмыс істеуін тудыруы мүмкін.
- Бұл құрылғымен бірге берілген бағдарламалық жасақтама, дыбыс көздері, тұсқағаздар, суреттер және басқа мультимедиа шектеулі пайдалану үшін лицензияланған. Бұл материалдарды шығарып алып, коммерциялық немесе басқа мақсаттарға пайдалану авторлық құқық туралы заңдарды бұзғандық болып саналады. Мультимедианы заңсыз пайдалануға толығымен пайдаланушылар жауапты.
- Тарифтік жоспарыңызға байланысты хабар алмасу, жүктеп салу және жүктеп алу, авто синхрондау немесе орынды анықтау қызметтерін пайдалану сияқты қызметтер үшін қосымша ақы алынуы мүмкін. Үлкен деректерді тасымалдаулар үшін Wi-Fi мүмкіндігін пайдалану ұсынылады.
- Құрылғымен бірге келетін әдепкі қолданбалар жаңартылуы керек және алдын ала ескертусіз енді қолдау көрсетілмеуі мүмкін.
- Құрылғының операциялық жүйесін өзгерту немесе ресми емес көздерден бағдарламаларды орнату құрылғының дұрыс жұмыс істемеуіне және деректердің бүлінуіне немесе жоғалуына әкелуі мүмкін. Бұл әрекеттер Samsung лицензиялық келісімін бұзу болып табылады және кепілдікті жоюы мүмкін.

- Қоршаған орта негізінде контраст ауқымын автоматты түрде реттеу арқылы сенсорлық экранды күшті сыртқы күн сәулесінде қарай аласыз. Өнім табиғатына байланысты қозғалмайтын графиканы ұзақ уақыт көрсету (экранның күйіп кетуіне) немесе жанама суреттердің болуына әкелуі мүмкін.
 - Сенсорлық экранда немесе бір бөлігінде қозғалмайтын графиканы ұзақ уақыт пайдалану және құрылғыны пайдаланбаған кезде сенсорлық экранды өшіру ұсынылады.
 - Сенсорлық экранды пайдаланбай жатқан кезіңізде автоматты түрде өшіру күйіне орната аласыз. **Парам-р** қолданбасын ашып, **Дисплей** → **Экранның уақыты бітті** тармағын түртіп, сенсорлық экранды өшіру алдында құрылғының күту керек уақытын таңдаңыз.
 - Сенсорлық экранды қоршаған орта негізінде ашықтығын автоматты түрде реттеу күйіне орнатып, **Парам-р** қолданбасын ашып, **Дисплей** түймесін түртіп, қосу үшін **Бейімделгіш жарықтық** қосқышын түртіңіз.
- Аймаққа немесе үлгіге байланысты, кейбір құрылғылар Федералдық байланыстар комиссиясынан (FCC) бекітуді қажет етеді.

Егер құрылғыңыз FCC комиссиясымен бекітілген болса, құрылғының FCC идентификаторын көруге болады. FCC идентификаторын кіру үшін **Парам-р** қолданбасын ашып, **Телефон туралы** → **Күй ақпараты** тармағын түртіңіз. Құрылғыңыздың FCC идентификаторы болмаса, демек, ол АҚШ аумағында сатуға рұқсат етілмеген және иеленуші оны АҚШ аумағына жеке мақсатпен пайдалану үшін ғана әкеле алады.
- Құрылғы қолдайтын өткізу қабілеті аймаққа немесе байланыс операторға байланысты өзгеруі мүмкін.
- 5G желісінің қолжетімділігі үлгіге, елге, желі провайдеріне және пайдаланушы ортасына байланысты әртүрлі болуы мүмкін.
- Құрылғыда магниттер бар. Оны несие карталарынан, имплантталған медициналық құрылғылардан және магниттер әсер етуі мүмкін басқа да аспаптардан алшақ ұстаңыз. Медициналық құрылғыларға қатысты жағдайда, бұл құрылғыны олардан 15 см-ден ұзақ қашықтықта ұстаңыз. Медициналық құрылғының жұмысына кедергі келтіру туралы күмәніңіз болса, құрылғыны қолдануды доғарып, дәрігеріңізбен немесе медициналық құрылғыны өндірушімен кеңесіңіз.

Нұсқаулық белгішелер

-  Ескерту: өзіңіздің немесе басқалардың жарақат алуына әкелуі мүмкін жағдайлар
-  Абайлаңыз: құрылғыны немесе басқа жабдықты зақымдауы мүмкін жағдайлар
-  Хабарлама: ескертпелер, пайдалану туралы кеңестер немесе қосымша ақпарат

Орама құрамы мен керек-жарақтар бойынша ескертпелер

Бума мазмұнын жылдам бастау нұсқаулығынан қараңыз.

- Құрылғымен бірге берілген элементтер және кез келген қол жетімді қосалқы құралдар аймаққа немесе байланыс операторға байланысты өзгеріп отыруы мүмкін.
- Берілген элементтер тек осы құрылғыға арналған және басқа құрылғылармен үйлесімді болмауы мүмкін.
- Сыртқы түр мен техникалық сипаттамалар алдын ала ескертусіз өзгертілуі мүмкін.
- Қосымша қосалқы құралдарды жергілікті Samsung сатушысынан сатып алуға болады. Сатып алу алдында олардың құрылғымен үйлесімді екенін тексеріңіз.
- Тек Samsung бекіткен қосалқы құралдарды пайдаланыңыз. Бекітілмеген қосалқы құралдарды пайдалану кепілдікпен қамтылмаған өнімділік мәселелерін және ақауларды тудыруы мүмкін.
- Барлық қосалқы құралдардың қол жетімділігі толығымен өндіруші компанияларға байланысты өзгеруі мүмкін. Қолжетімді қосалқы құралдар туралы қосымша ақпаратты Samsung веб-сайтынан қараңыз.
- Жиынтыққа кіретін USB кабелі 3 А дейін зарядтау тоғына есептелген. Зарядтағыш бірге берілмеген.

Құрылғының қызып кету жағдайлары және шешімдері

Батареяны зарядтау кезінде құрылғы қызған жағдайда

Зарядтау кезінде құрылғы және зарядтағыш ыстық болуы мүмкін. Сымсыз зарядтау немесе жылдам зарядтау барысында құрылғы тұрткенде ыстық болуы мүмкін. Бұл құрылғының қызмет мерзіміне немесе өнімділігіне әсер етпейді және құрылғының қалыпты жұмыс ауқымында болады. Егер батарея тым ыстық болса, зарядтау жылдамдығы төмендеуі немесе зарядтағыш зарядтауды тоқтатуы мүмкін.

Құрылғы қызған кезде келесі әрекеттерді орындаңыз:

- Зарядтағышты құрылғыдан ажыратып, қосулы қолданбаларды жабыңыз. Құрылғының сууын күтіп, құрылғыны қайта зарядтауды бастаңыз.
- Егер құрылғының төменгі бөлігі қызып кетсе, салдарынан қосылған USB кабелі зақымдалуы мүмкін. Зақымдалған USB кабелін жаңа Samsung бекіткен біреуімен ауыстырыңыз.
- Сымсыз зарядтағышты қолданған кезде металл нысандар, магниттер және магнит жолағы бар карталар сияқты бөгде заттарды зарядталатын құрылғы мен сымсыз зарядтағыштың арасына салмаған жөн.



Сымсыз зарядтау немесе жылдам зарядтау мүмкіндіктері тек қолдау көрсетілетін үлгілерде қолжетімді.

Құрылғы пайдалану барысында қызып кетсе

Көбірек қуатты талап ететін мүмкіндіктерді немесе қолданбаларды пайдалану кезінде немесе оларды ұзақ уақыт пайдаланған кезде батареяның көп тұтынылуына байланысты құрылғы уақытша қызуы мүмкін. Қосулы қолданбаларды жауып, құрылғыны шамалы уақыт пайдаланбаңыз.

Төменде келтірілген құрылғының қызып кету мысалдарын қарап шығыңыз.

- Сатып алғаннан кейін бастапқы орнату кезінде немесе деректерді қалпына келтіру кезінде
- Үлкен файлдарды жүктеп алу кезінде

- Көбірек қуатты талап ететін қолданбаларды пайдалану кезінде немесе қолданбаларды ұзақ уақыт пайдалану кезінде
 - Жоғары сапалы ойындарды ұзақ уақыт ойнау кезінде
 - Бейнелерді ұзақ уақыт жазған кезде
 - Максималды ашықтық параметрімен бейнелерді тасымалдау кезінде
 - Теледидарға жалғау кезінде
- Көп тапсырмаларды орындау кезінде (немесе көптеген қолданбаларды фонда іске қосқан кезде)
 - Көп терезені пайдалану кезінде
 - Бейнелерге жазу кезінде қолданбаларды жаңарту немесе орнату кезінде
 - Бейне қоңырау барысында үлкен файлдарды жүктеп алу кезінде
 - Жылжыту қолданбасын пайдалану барысында бейнелерге жазу кезінде
- Бұлтпен, электрондық поштамен немесе басқа тіркелгілермен синхрондауға деректердің үлкен көлемі пайдаланылған кезде
- Құрылғы тікелей күн сәулесіне қойылған кезде көлікте жылжыту қолданбасын пайдалану кезінде
- Мобильді кіру нүктесі және байланыстыру мүмкіндігін пайдалану кезінде
- Құрылғыны әлсіз сигналды немесе қабылдаусыз аймақтарда пайдалану кезінде
- Батареяны зақымдалған USB кабелімен зарядтау кезінде
- Құрылғының көп мақсатты ұясы зақымдалғанда немесе сұйықтық, шаң, металл ұнтағы және қарындаш графиті сияқты бөгде материалдар әсер еткенде
- Роуминг кезінде

Құрылғы қызған кезде келесі әрекеттерді орындаңыз:

- Құрылғыны ең соңғы бағдарламалық жасақтамамен жаңартулы ұстаңыз.
- Қосулы қолданбалар арасындағы қайшылықтар құрылғының қызуына себеп болуы мүмкін. Құрылғыны қайта іске қосыңыз.
- Wi-Fi, GPS және Bluetooth мүмкіндіктері пайдаланылмайтын кезде өшіріңіз.
- Батарея тұтынысын арттыратын немесе пайдаланылмаған кезде фонда қосылатын қолданбаларды жабыңыз.
- Қажетсіз файлдарды немесе пайдаланылмайтын қолданбаларды өшіріңіз.
- Экран жарықтығын азайтыңыз.
- Егер құрылғы қызып кете берсе немесе ұзақ уақыт бойы ыстық болып сезілсе, оны біраз уақыт бойы қолданбаңыз. Егер құрылғы қыза берсе, Samsung қызмет көрсету орталығына немесе өкілетті қызмет көрсету орталығына хабарласыңыз.

Құрылғының қызып кетуі туралы алдын ала ескерту

Құрылғының қызып кетуіне байланысты ыңғайсыздық сезілу байқалса, құрылғыны пайдалануды тоқтатыңыз.

Құрылғы қызып кеткен жағдайда, оның функциялары мен жұмысы шектеулі немесе құрылғы суып қалу мақсатында өшіп қалуы мүмкін. Функция қолдау көрсетілетін үлгілерде қолжетімді.

- Құрылғы қатты қызып кетсе, оның температурасын түсіру үшін экран жарықтығына, экранның жаңару жылдамдығы мен өнімділік жылдамдығына шектеу қойылады. Батареяны зарядтау индикаторының белгішесі пайда болса да, баяу зарядталуы мүмкін. Құрылғы температурасының көтерілуіне байланысты зарядтау тоқтаса, батарея индикаторының белгішесі жыпылықтайды.
- Құрылғы белгілі бір температураға жетсе, құрылғы ақаулығын, терінің тітіркенуін және зақымдалуын және батарея кемуін болдырмау үшін ескерту туралы хабар пайда болады. Қосулы қолданбалар жабылады және барлық қоңырау шалу және басқа мүмкіндіктер шектеледі, құрылғыны суытпайынша төтенше қоңыраулар ескерілмейді.
- Құрылғы температурасының қосымша артуына байланысты екінші хабар пайда болса, құрылғы өшеді. Құрылғыны оның температурасы ұсынылған жұмыс температурасының шегінде болғанша пайдаланбаңыз. Төтенше қоңырау барысында екінші ескерту туралы хабар пайда болса, мәжбүрлеп өшіру арқылы қоңыраудан ажыратылады.



Ұсынылған жұмыс температурасының диапазоны

Құрылғының ұсынылған жұмыс температурасының диапазоны 0 °C-тан 35 °C-қа дейін. Құрылғының ұсынылған температура ауқымынан тыс пайдалану құрылғының зақымдалуына немесе батареяның қызмет мерзімінің қысқаруына себеп болуы мүмкін.

Жұмыс ортасының сақтық шаралары

Құрылғы келесі жағдайларда ортаға байланысты қызуы мүмкін. Батареяның қызмет ету мерзімін қысқартудан, құрылғыға зақым келтіруден немесе өрт тудырудан сақ болыңыз.

- Құрылғыны өте суық немесе өте ыстық температураларды сақтамаңыз.
- Құрылғыға тік күн сәулесінің ұзақ уақыт әсер етуіне жол бермеңіз.
- Құрылғыны жазғы уақытта көлік іші сияқты өте ыстық аймақтарда ұзақ уақыт пайдаланбаңыз немесе сақтамаңыз.
- Құрылғыны электр жылыту мат сияқты қызып кеткен аймақтарға қоймаңыз.
- Құрылғыңызды қыздырғыштардың, қысқа толқынды пештердің, ыстық пісіретін жабдықтың немесе жоғары қысымды контейнерлердің жанында не ішінде сақтамаңыз.
- Қабықшасы қабаттанған немесе зақымдалған кабельді, сондай-ақ зақымданған немесе істен шыққан зарядтағышты немесе батареяны қолданбаңыз.

Қосымша

Ақауларды жою

Samsung қызмет көрсету орталығына немесе өкілетті қызмет көрсету орталығына хабарласпас бұрын мына шешімдерді пайдаланып көріңіз. Кейбір жағдайлар құрылғыға қолданылмауы мүмкін.

Samsung қатысушылары мүмкіндігін құрылғыны пайдаланудағы қандай да бір мәселелерді шешу үшін пайдалануыңызға да болады.

Құрылғыны қосқанда немесе құрылғыны пайдаланып жатқанда, ол келесі кодтардың біреуін енгізуді сұрайды:

- Құпиясөз: құрылғыны бұғаттау мүмкіндігі іске қосылған кезде сіз құрылғы үшін орнатқан құпиясөзді енгізуіңіз керек.
- PIN коды: құрылғыңызды алғаш қолданар алдында немесе PIN кодының талабы іске қосылған кезде сіз SIM немесе USIM картасымен бірге берілген PIN кодын енгізуіңіз керек. Бұл мүмкіндікті SIM картасын құлыптау мәзірін пайдалана отырып өшіруге болады.
- PUK: сіздің SIM немесе USIM картаңыз бұғатталса, әдетте бұл PIN кодыңызды бірнеше мәрте дұрыс енгізбегендіктен болады. Сіз байланыс оператор берген PUK кодын енгізуіңіз керек.
- PIN2: PIN2 кодын қажет ететін мәзірге қол жеткізгенде, SIM немесе USIM картасымен бірге берілген PIN2 кодын енгізу керек. Қосымша ақпарат алу үшін байланыс оператор операторға хабарласыңыз.

Құрылғы желілік немесе қызмет қатесі туралы хабарларды көрсетеді

- Сигналдар әлсіз немесе қабылдау нашар аумақтарда болғанда қабылдау жоғалуы мүмкін. Басқа аумаққа жылжып, әрекетті қайталаңыз. Жылжитқан кезде қате хабарлары қайта-қайта пайда болуы мүмкін.
- Жазылымсыз кейбір опцияларға қол жеткізу мүмкін емес. Қосымша ақпарат алу үшін байланыс оператор операторға хабарласыңыз.

Құрылғы қосылмайды

Батарея заряды толығымен таусылған кезде құрылғы қосылмайды. Құрылғыны қоспай тұрып батареяны толық зарядтаңыз.

Сенсорлық экран баяу немесе дұрыс емес жауап береді

- Егер сенсорлық экранға экран қорғанысын немесе қосымша қосалқы құралдарды тіркесеңіз, сенсорлық экран дұрыс істемеуі мүмкін.
- Егер қолғап кисеңіз, сенсорлық экранды ұстаған кезде қолыңыз таза болмаса немесе егер экранды үшкір затпен немесе тырнағыңыздың ұшымен түртсеңіз, сенсорлық экран дұрыс істемеуі мүмкін.
- Сенсорлық экран ылғалды жерлерде немесе су тигенде дұрыс істемей қалуы мүмкін.
- Бағдарламалық жасақтаманың барлық уақытша мәселесін жою үшін құрылғыны қайта іске қосыңыз.
- Құрылғының бағдарламалық жасақтамасы соңғы нұсқаға дейін жаңартылғанына көз жеткізіңіз.
- Сенсорлық экран сырылса немесе зақымдалса, Samsung қызмет көрсету орталығына немесе өкілетті қызмет көрсету орталығына хабарласыңыз.

Құрылғыңыз қатып қала береді немесе түзелмейтін мәселе туындайды

Келесі шешімдерді қолданып көріңіз. Егер ақаулық бәрібір шешілмесе, Samsung қызмет көрсету орталығына немесе өкілетті қызмет көрсету орталығына хабарласыңыз.

Құрылғыны қайта іске қосу

Егер құрылғыңыз тұрып қалса, қолданбаларды жабу немесе құрылғыны өшіріп, қосу қажет болуы мүмкін.

Мәжбүрлі түрде қайта іске қосу

Құрылғы тұрып қалса және жауап бермей жатса, қайта іске қосу үшін бүйірлік түймесін және дыбыс деңгейін азайту түймесін бір уақытта 7 секундтан көбірек басып тұрыңыз.

Құрылғыны ысыру

Егер бұл әдістер мәселені шешпесе, зауыттық деректерді қалпына келтіруді орындаңыз.

Парам-р қолданбасын ашып, **Жалпы басқару** → **Бастапқы қалпына келтіру** → **Зауыттық дерек қалпына келтіру** → **Ысыру** → **Бәрін жою** тармағын түртіңіз. Зауыттық деректерді қалпына келтіруді орындамас бұрын құрылғыда сақталған барлық маңызды деректердің сақтық көшірмелерін жасауды ұмытпаңыз.

Қоңыраулар қосылмайды

- Тиісті ұялы желіге кіргеніңізді тексеріңіз.
- Теріп жатқан телефон нөмірі үшін қоңырауға тыйым салуды орнатпағаныңызға көз жеткізіңіз.
- Кіріс телефон нөмірі үшін қоңырауға тыйым салуды орнатпағаныңызға көз жеткізіңіз.

Басқалар қоңырауда сөздеріңізді естімейді

- Ендірілген микрофонды жауып тұрмағаныңызға көз жеткізіңіз.
- Микрофон аузыңызға жақын екенін көз жеткізіңіз.
- Құлаққап пайдалансаңыз, оның дұрыс қосылғанын тексеріңіз.

Қоңырау кезінде дыбыс жаңғырығы естіледі

Дыбыс деңгейі түймесін басып дыбыс деңгейін реттеңіз немесе басқа аумаққа жылжыңыз.

Ұялы желі немесе интернет жиі ажыратылады немесе дыбыс сапасы нашар

- Құрылғының ішкі антеннасын жауып тұрмағаныңызға көз жеткізіңіз.
- Сигналдар әлсіз немесе қабылдау нашар аумақтарда болғанда қабылдау жоғалуы мүмкін. Қосылым ақаулықтары байланыс оператор оператордың негізгі станциясындағы мәселелерге байланысты болуы мүмкін. Басқа аумаққа жылжып, әрекетті қайталаңыз.
- Қозғалғанда құрылғыны пайдаланған кезде сымсыз желі қызметтері байланыс оператор желісіндегі ақаулықтарға байланысты ажыратылуы мүмкін.

Батарея дұрыс зарядталмайды (Samsung рұқсат еткен зарядтағыш үшін)

- Зарядтағыш дұрыс жалғанғанын тексеріңіз.
- Samsung қызмет көрсету орталығына немесе өкілетті қызмет көрсету орталығына барыңыз және ауыстыру батареясын алыңыз.

Батарея қуаты сатып алған кезден жылдамырақ бітеді

- Құрылғыны немесе батареяны тым суық немесе тым ыстық температураға жеткізбеңіз, тиімді заряд болмауы мүмкін.
- Батареяны тұтыну белгілі бір мүмкіндіктерді немесе GPS, ойындар немесе интернет сияқты қолданбаларды пайдаланған кезде ұлғаяды.
- Батарея шығындалады және пайдалы заряды уақыт өте келе қысқарады.

Камераны ашқанда қате туралы хабарлар көрсетіледі

Камера қолданбасын пайдалану үшін құрылғыдағы қолжетімді сақтау орны және батарея қуаты жеткілікті болуы керек. Камераны ашқанда қате туралы хабарлар көрсетілсе, келесі әрекеттерді орындап көріңіз:

- Батареяны ауыстырыңыз.
- Файлдарды компьютерге көшіру немесе құрылғыдан жою арқылы сақтау орнын босатыңыз.
- Құрылғыны қайта іске қосыңыз. Егер осы кеңестерді қолданып көргеннен кейін камера қолданбасында әлі мәселе бар болса, Samsung қызмет көрсету орталығына немесе өкілетті қызмет көрсету орталығына хабарласыңыз.

Фотосурет сапасы алдын ала қараудан нашарлау

- Фотосуреттердің сапасы қоршаған ортаға және пайдаланылатын фотосурет түсіру әдістеріне қарай әр түрлі болуы мүмкін.
- Егер фотосуретті қараңғы жерде, түнде немесе сыртта түсірсеңіз, кескін бұрмалануы орын алуы мүмкін немесе кескіндер фокустан тыс болуы мүмкін.

Мультимедиалық файлдарды ашқанда қате туралы хабарлар пайда болады

Егер қате хабарларын алсаңыз немесе құрылғыда ашқан кезде мультимедиалық файлдар ойнатылмаса, келесі әрекеттерді орындап көріңіз:

- Файлдарды компьютерге көшіру немесе құрылғыдан жою арқылы сақтау орнын босатыңыз.
- Музыка файлы DRM (Digital Rights Management — цифрлық қолжетімділікті басқару) арқылы қорғалмағанына көз жеткізіңіз. Егер файл DRM арқылы қорғалған болса, файлды ойнату үшін тиісті лицензия немесе кілт бар екеніне көз жеткізіңіз.
- Құрылғы файл пішімдеріне қолдау көрсететініне көз жеткізіңіз. DivX немесе AC3 сияқты файл пішіміне қолдау көрсетілмесе, оны қолдайтын қолданбаны орнатыңыз. Құрылғы қолдау көрсететін файл пішімдерін тексеру үшін Samsung веб-сайтына кіріңіз.

- Құрылғы құрылғымен түсірілген фотосуреттерге және бейнелерге қолдау көрсетеді. Басқа құрылғылар арқылы түсірілген фотосуреттер және бейнелер дұрыс істемеуі мүмкін.
- Құрылғы байланыс оператор немесе қосымша қызмет көрсетушілер рұқсат еткен мультимедиалық файлдарға қолдау көрсетеді. Рингтон, бейне немесе тұсқағаз сияқты интернетте таралатын кейбір мазмұн дұрыс істемеуі мүмкін.

Bluetooth жақсы істемейді

Егер басқа Bluetooth құрылғысы табылмаса немесе байланыс мәселелері не өнімділік ақаулықтары орын алса, келесі әрекетті орындап көріңіз:

- Қосқыңыз келетін құрылғы сканерлеуге немесе қосуға дайын екендігін тексеріңіз.
- Телефон мен екінші Bluetooth құрылғысы максималды Bluetooth ауқымының (10 м) ішінде екеніне көз жеткізіңіз.
- Телефонда **Парам-р** қолданбасын ашып, **Қосылымдар**, содан кейін қосу үшін **Bluetooth** қосқышын түртіңіз.
- Телефоныңызда **Парам-р** қолданбасын ашып, желі параметрлерін қайта орнату үшін **Жалпы басқару** → **Бастапқы қалпына келтіру** → **Wi-Fi және Bluetooth параметрлерін қалпына келтіру** → **Параметрлерді қалпына келтіру** тармағын түртіңіз. Қайта орнату әрекетін орындау кезінде тіркелген ақпарат жоғалуы мүмкін.

Бұл кеңестер мәселені шешуге көмектеспесе, Samsung қызмет көрсету орталығына немесе өкілетті қызмет көрсету орталығына хабарласыңыз.

Құрылғыны компьютерге қосқан кезде байланыс орнатылмайды

- Қолданып жатқан USB кабелінің құрылғыңызбен сәйкес екеніне көз жеткізіңіз.
- Компьютердегі тиісті драйвердің орнатылғанына және жаңартылғанына көз жеткізіңіз.

Құрылғы ағымдағы орынды таба алмайды

GPS сигналдарына сырттағы кейбір орындарда кедергі келтірілуі мүмкін. Осы жағдайларда ағымдағы орынды табу үшін құрылғыны Wi-Fi немесе ұялы желіні пайдалануға теңшеңіз.

Құрылғыда сақталған деректер жоғалған

Құрылғыда сақталған барлық маңызды деректердің сақтық көшірмелерін жасаңыз. Әйтпесе, егер деректер бүлінсе немесе жоғалса, оларды қалпына келтіру мүмкін емес. Samsung компаниясы құрылғыда сақталған деректер жоғалуы үшін жауапты болмайды.

Құрылғы корпусының сыртының айналасында шағын саңылау пайда болады

- Бұл саңылау — өндіру мүмкіндігі үшін қажет және біраз аздаған шайқалу немесе бөліктердің дірілдеуі орын алуы мүмкін.
- Уақыт өте келе, бөліктер арасындағы сүйкелу саңылауды біраз кеңейтуі мүмкін.

Құрылғының сақтау жадында жеткілікті орын жоқ

Құрылғыға күтім көрсету мүмкіндігі көмегімен кэш сияқты қажетсіз деректерді жойыңыз немесе сақтау орнында бос орынды босату үшін, пайдаланылмайтын қолданбаларды немесе файлдарды қолмен жойыңыз.

Бастапқы түймесі пайда болмайды

Белгілі бір қолданбаларды немесе мүмкіндіктерді пайдалану кезінде Бастапқы түймесінен тұратын шарлау жолағы жойылуы мүмкін. Шарлау жолағын кіру үшін экранның астынан жоғары сүйреңіз.

Авторлық құқық

Copyright © 2023 Samsung Electronics Co., Ltd.

Бұл нұсқаулық халықаралық авторлық құқықтар туралы заңдармен қорғалған.

Бұл нұсқаулықтың ешбір бөлігін кез келген түрде немесе кез келген әдіс, электрондық немесе механикалық, соның ішінде, фотокөшіру, жазу немесе кез келген ақпараттық қоймада және шығарып алу жүйесінде сақтау арқылы көшіруге, таратуға, аударуға немесе тасымалдауға болмайды.

Сауда белгілері

- SAMSUNG және SAMSUNG логотипі — Samsung Electronics Co., Ltd. компаниясының тіркелген сауда белгілері.
- Bluetooth® — Bluetooth SIG корпорациясының дүние жүзінде тіркелген сауда белгісі.
- Wi-Fi®, Wi-Fi Direct™, Wi-Fi CERTIFIED™ және Wi-Fi логотипі — Wi-Fi Alliance тіркелген сауда белгілері.
- Dolby Laboratories-тің рұқсатымен өндірілген бағдарлама өнімдері үшін керек. Dolby, Dolby Atmos және қос-D таңбалары Dolby Laboratories-тің сауда белгісі.
- Барлық басқа сауда белгілері және авторлық құқықтар сәйкес иелерінің меншігі болып табылады.

SAMSUNG

РУКОВОДСТВО ПОЛЬЗОВАТЕЛЯ

SM-A155F/DSN

Russian. Rev.1.0

www.samsung.com

Содержание

Начало работы

- 5 Внешний вид устройства и функции
- 8 Зарядка аккумулятора
- 11 Карта nano-SIM
- 13 Карта памяти microSD
- 15 Включение и выключение устройства
- 16 Начальная настройка
- 17 Samsung account
- 18 Перенос данных с предыдущего устройства (Smart Switch)
- 21 Описание функций экрана
- 30 Панель уведомлений
- 31 Ввод текста

Приложения и функции

- 34 Установка и удаление приложений
- 35 Телефон
- 38 Контакты
- 40 Сообщения
- 42 Камера
- 54 Галерея
- 58 AR Zone
- 62 Несколько окон (Одновременное использование нескольких приложений)
- 65 Samsung Internet

- 66 Samsung Health
- 67 Samsung Notes
- 68 Samsung Members
- 68 Samsung Kids
- 69 Samsung Global Goals
- 69 Samsung TV Plus
- 69 Samsung Shop
- 69 Galaxy Shop
- 70 Galaxy Wearable
- 70 Календарь
- 71 Напоминания (Получение уведомлений о задачах)
- 72 Радио
- 72 Звукозапись
- 73 Мои файлы (Доступ к файлам и управление ими)
- 73 Часы
- 73 Калькулятор
- 74 Gaming Hub
- 75 Game Booster (Настройка игровой среды)
- 76 SmartThings
- 76 Обмен содержимым
- 78 Music Share
- 79 Smart View (Дублирование изображения на экран телевизора)
- 80 Приложения Google

Настройки

- 81 Введение
- 81 Samsung account
- 81 Подключения
 - 83 Wi-Fi
 - 84 Bluetooth
 - 86 NFC и бесконтактные платежи (для моделей с NFC-модулем)
 - 87 Экономия трафика
 - 87 Разрешенные сети для приложений
 - 87 Мобильная точка доступа
 - 88 Другие настройки
- 89 Подключенные устройства
- 90 Режимы и сценарии
 - 90 Режимы
 - 91 Использование регулярно выполняемых операций
- 92 Звуки и вибрация
 - 93 Качество звука и эффекты
 - 93 Раздельный вывод звука
- 94 Уведомления
- 94 Дисплей
 - 96 Плавность движений
 - 96 Изменение режима экрана и регулировка цвета изображения
- 97 Батарея
- 97 Обои и стиль
- 98 Темы
- 98 Главный экран
- 98 Экран блокировки
 - 99 Extend Unlock
- 99 Безопасность и конфиденциальность
 - 100 Распознавание лица
 - 102 Распознавание отпечатков пальцев
 - 104 Папка Кнох
 - 107 Защищенный Wi-Fi
 - 108 Samsung Pass
- 111 Локация
- 111 Экстренные ситуации
- 112 Учетные записи и архивация
 - 112 Samsung Cloud
- 113 Google
- 113 Дополнительные функции
 - 114 Движения и жесты
 - 115 Двойной профиль приложений
- 116 Использование устройства и родительский контроль
- 116 Обслуживание устройства
 - 116 Оптимизация устройства
 - 117 Батарея
 - 117 Хранилище
 - 117 Память
 - 117 Защита приложений
 - 118 Производительность
 - 118 Дополнительное обслуживание
- 118 Приложения
- 119 Общие настройки
- 120 Специальные возможности
- 121 Обновление ПО
- 121 Удаленная поддержка
- 122 Сведения о телефоне

Уведомления об использовании

- 123 Предостережения касательно использования устройства
- 126 Примечания касательно комплекта поставки и аксессуаров
- 127 Условия перегрева устройства и возможные решения

Приложение

- 131 Устранение неполадок

Начало работы

Внешний вид устройства и функции

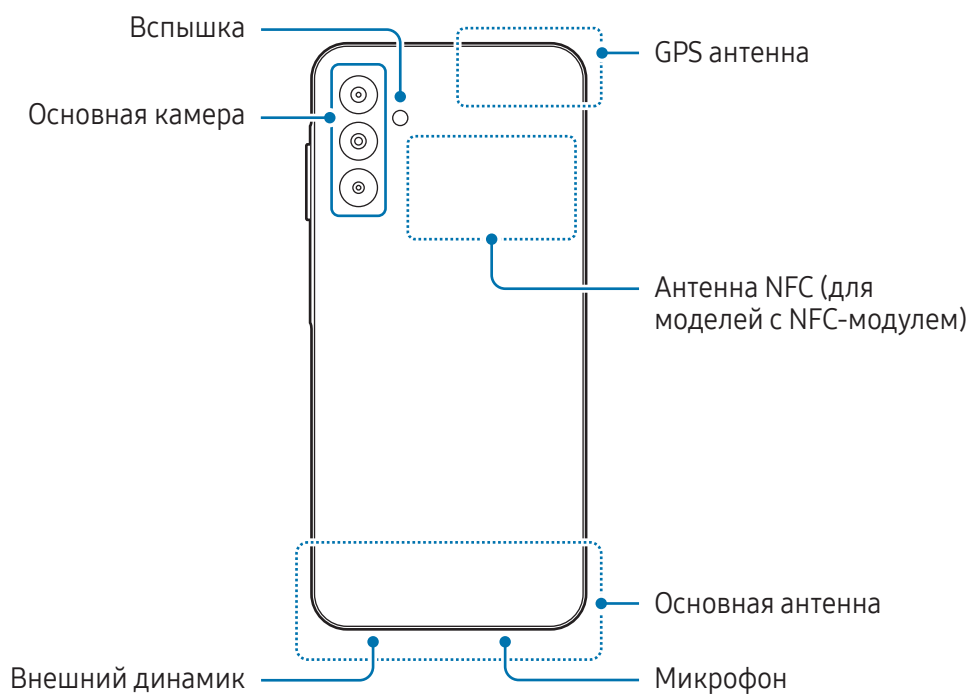



- При работе динамиков, например при воспроизведении мультимедийных файлов или использовании громкой связи, не держите устройство вблизи ушей.
- Не подвергайте объектив камеры воздействию источников интенсивного освещения, например, воздействию прямых солнечных лучей. Это может стать причиной повреждения матрицы камеры. Поврежденная матрица не подлежит ремонту, а на изображениях будут видны точки или пятна.
- Использование устройства с поврежденным стеклом или акриловым корпусом может быть травмоопасным. Снова пользоваться устройством можно только после его ремонта в сервисном центре Samsung или уполномоченном сервисном центре.
- При попадании пыли или посторонних веществ в микрофон, динамик или приемник, или если эти части устройства накрыть какими-либо предметами, звук устройства может стать тихим, а некоторые функции могут не работать. Попытка удалить пыль или посторонние материалы с помощью острого предмета может повредить устройство и ухудшить его внешний вид.



- Проблемы с подключением и разрядкой аккумулятора могут возникнуть в следующих ситуациях:
 - при установке металлических элементов в области антенны устройства;
 - при установке металлического чехла на устройство;
 - при накрытии области антенны устройства руками или предметами во время использования определенных функций, например осуществления вызовов или мобильной передачи данных.
- Не накрывайте датчик освещенности аксессуарами, такими как наклейки или чехол. В противном случае это может привести к поломке датчика.
- Не допускайте попадания воды на сенсорный экран. Повышенная влажность и попадание жидкости могут стать причиной неправильной работы сенсорного экрана.

Аппаратные кнопки

Кнопка	Функция
Боковая кнопка	<ul style="list-style-type: none"> • Нажмите и удерживайте, чтобы включить или выключить устройство. • Нажмите, чтобы включить или заблокировать экран. • Нажмите два раза, чтобы открыть выбранное приложение или функцию.
Боковая кнопка + кнопка уменьшения громкости	<ul style="list-style-type: none"> • Нажмите одновременно, чтобы сделать снимок экрана. • Нажмите одновременно и удерживайте, чтобы выключить устройство.

Настройка боковой кнопки

Выберите программу или функцию, которая будет запускаться двойным нажатием боковой кнопки.

Откройте **Настройки**, выберите пункт **Дополнительные функции** → **Боковая кнопка**, а затем выберите нужный параметр.

Программные кнопки

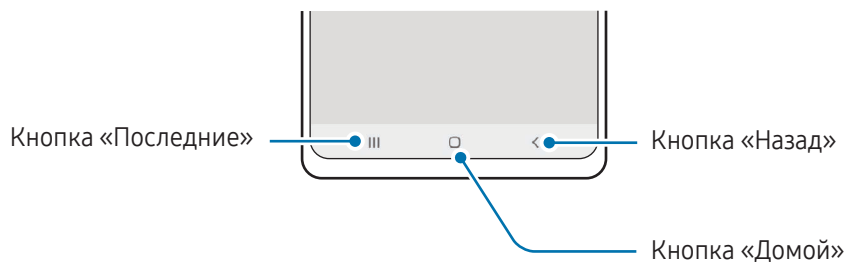

После включения устройства внизу экрана появляются программные кнопки. Дополнительные сведения см. в разделе [Навигационная панель \(программные кнопки\)](#).

Зарядка аккумулятора

Перед первым использованием устройства или после продолжительного периода, в течение которого устройство не использовалось, необходимо зарядить аккумулятор.

Проводная зарядка

Для зарядки аккумулятора подключите кабель USB одним концом к USB-адаптеру питания, а другим — к универсальному разъему устройства. По окончании зарядки отключите зарядное устройство от заряжаемого устройства.

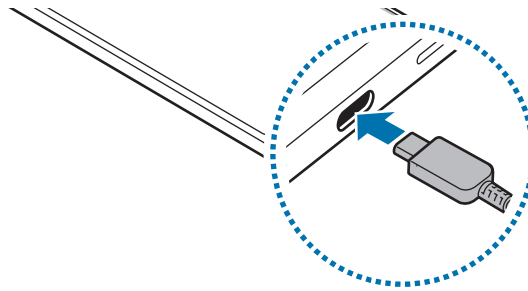

Быстрая зарядка

Используйте сверхбыстрое или быстрое зарядное устройство.

Состояние подключения зарядного устройства можно просмотреть, открыв **Настройки** и выбрав пункт **Батарея**.



- Если быстрая зарядка не работает, откройте **Настройки**, выберите пункт **Батарея** → **Настройки зарядки** и проверьте, включена ли соответствующая функция. Также проверьте правильность подключения кабеля USB и USB-адаптера питания.
- Зарядка аккумулятора происходит быстрее, если устройство или его экран выключены.

Зарядка других устройств

Для зарядки другого мобильного устройства от аккумулятора телефона потребуется кабель USB.

Подключите телефон к другому устройству с помощью кабеля USB своего телефона. В зависимости от другого устройства может потребоваться USB-переходник.

Как только зарядка начнется, на экране другого устройства появится значок зарядки аккумулятора.



Появившееся на телефоне всплывающее окно с предложением выбрать приложение относится к переносу данных. Не выбирайте приложение во всплывающем окне.

Снижение потребления электроэнергии

Ниже перечислены рекомендации по экономии заряда аккумулятора устройства.

- Оптимизируйте работу устройства с помощью функции обслуживания устройства.
- Если устройство не используется, выключите экран, нажав боковую кнопку.
- Включите режим энергосбережения.
- Закройте неиспользуемые приложения.
- Отключите функцию Bluetooth, если она не используется.
- Отключите функцию автосинхронизации приложений, которые требуют синхронизации.
- Уменьшите время работы подсветки.
- Уменьшите яркость экрана.

Советы и меры предосторожности во время зарядки аккумулятора



Используйте только одобренный компанией Samsung аккумулятор, зарядное устройство и кабель, предназначенные специально для вашего устройства. Несовместимый аккумулятор, зарядное устройство и кабель могут привести к серьезным травмам или повреждению устройства.



- Неправильное подключение зарядного устройства может привести к серьезному повреждению вашего устройства. Гарантия не распространяется на любые повреждения, возникшие в результате неправильного использования устройства и аксессуаров.
- Используйте только кабель USB Type-C, входящий в комплект поставки устройства. В случае использования кабеля microUSB возможно повреждение устройства.
- Зарядка устройства, в случае если универсальный разъем намочен, может привести к повреждению устройства. Тщательно протрите и высушите универсальный разъем перед зарядкой устройства.



- В целях экономии электроэнергии отключайте зарядное устройство, если оно не используется. Зарядное устройство не оснащено переключателем питания, поэтому его нужно отключать от электрической розетки, чтобы прервать процесс зарядки и сэкономить электроэнергию. При использовании зарядное устройство должно плотно прилегать к электрической розетке и находиться в легкодоступном месте.
- Во время зарядки рекомендуется использовать одобренное зарядное устройство, которое гарантирует эффективность зарядки.
- При полной разрядке аккумулятора включить устройство сразу после подключения к зарядному устройству невозможно. Чтобы включить устройство, следует подождать несколько минут, пока аккумулятор немного зарядится.
- При одновременном использовании нескольких приложений, а также приложений, требующих соединения с другими устройствами, аккумулятор разряжается быстрее. Чтобы избежать разрядки аккумулятора во время передачи данных, эти приложения следует всегда запускать при полностью заряженном аккумуляторе.
- Если зарядка осуществляется не от зарядного устройства, а, например, от ПК, на зарядку аккумулятора может потребоваться больше времени из-за меньшей силы электрического тока.
- Во время зарядки аккумулятора можно пользоваться устройством, но это замедляет процесс зарядки.
- В случае неустойчивой работы источника питания во время зарядки сенсорный экран устройства может не реагировать на прикосновения. В этом случае, отключите зарядное устройство от вашего устройства.
- Во время зарядки устройство и зарядное устройство могут нагреваться. Это нормальное явление, не влияющее на производительность и срок службы устройства. Если аккумулятор нагреется больше обычного, зарядное устройство может прекратить свою работу.
- Если устройство не заряжается должным образом, обратитесь с ним и зарядным устройством в сервисный центр Samsung или уполномоченный сервисный центр.

Карта nano-SIM

Вставьте SIM- или USIM-карту, полученную у оператора связи.

Если модель предусматривает установку двух SIM-карт, можно вставить две SIM- или USIM-карты и использовать на устройстве два номера телефона или пользоваться услугами двух операторов связи одновременно. При использовании двух SIM-карт в одном устройстве скорость передачи данных может быть снижена по сравнению с использованием одной SIM-карты.

 Доступность некоторых услуг, для работы которых требуется подключение к сети, зависит от оператора связи.

Установка SIM- или USIM-карты

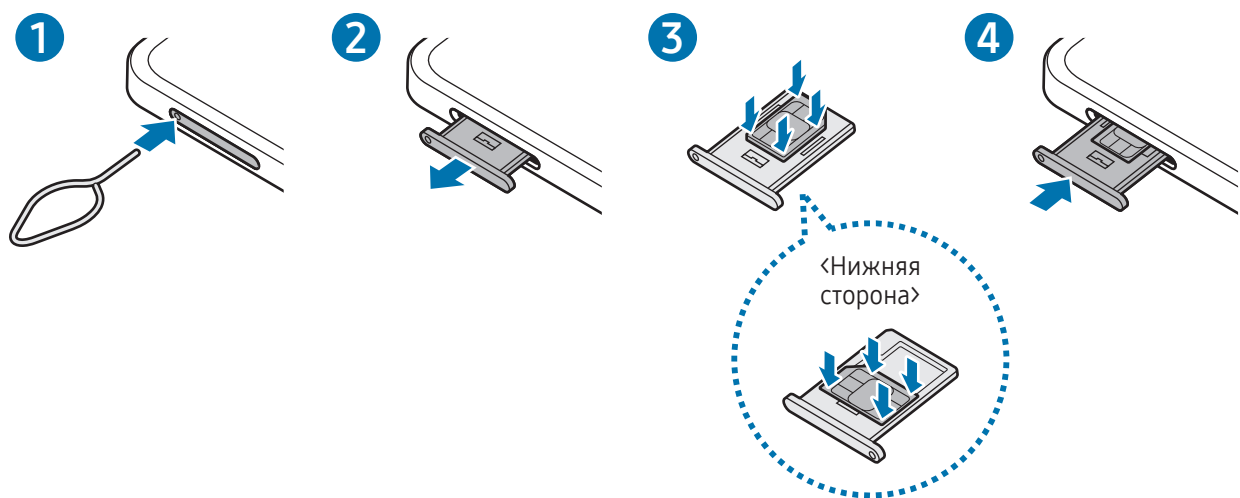

- 1 Вставьте штифт для извлечения в отверстие слота, чтобы открыть его.
- 2 Осторожно вытащите лоток из соответствующего разъема.
- 3 Поместите SIM- или USIM-карту на лоток золотистыми контактами вверх и аккуратно вдавите SIM- или USIM-карту в лоток, чтобы закрепить ее.

4 Вставьте лоток обратно в соответствующее гнездо.



- Используйте только карту формата nano-SIM.
- Не теряйте и не позволяйте другим использовать вашу SIM- или USIM-карту. Компания Samsung не несет ответственности за повреждения или неудобства, вызванные утерей или кражей карты.
- Убедитесь, что штифт для извлечения расположен перпендикулярно отверстию. В противном случае можно повредить устройство.
- Если SIM-карта не зафиксирована надлежащим образом, она может выпасть из слота.
- Если в устройство вставлен влажный лоток, это может привести к повреждению устройства. Убедитесь, что слот сухой.
- Полностью вставьте лоток в разъем во избежание попадания жидкости в устройство.

Правильная установка карты (слот для двух SIM-карт)

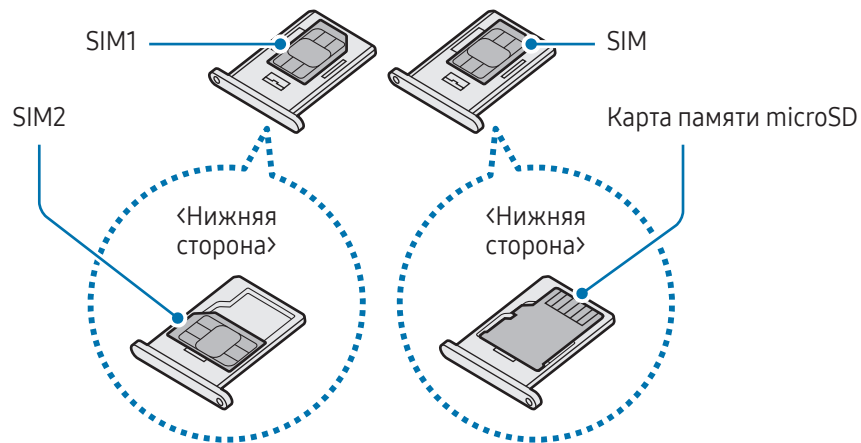

Диспетчер SIM-карт

Откройте **Настройки** и выберите пункт **Подключения** → **Диспетчер SIM-карт**.

- **SIM-карты:** активация SIM-карты и изменение ее настроек.
- **Приоритетные SIM-карты:** выбор определенных SIM-карт для использования некоторых функций, таких как голосовые вызовы, когда активированы две карты.
- **Переключение данных:** использование другой SIM-карты для передачи данных, если предпочтительная SIM-карта не может подключиться к сети.



За использование этой функции может взиматься дополнительная плата.

- **Дополнительные настройки SIM:** изменение настроек вызовов.

Карта памяти microSD

Вставка SD-карты

Емкость SD-карты на разных устройствах может различаться. В зависимости от производителя и типа SD-карты она может быть несовместима с вашим устройством. Чтобы узнать максимальную емкость SD-карты для вашего устройства, посетите веб-сайт Samsung.

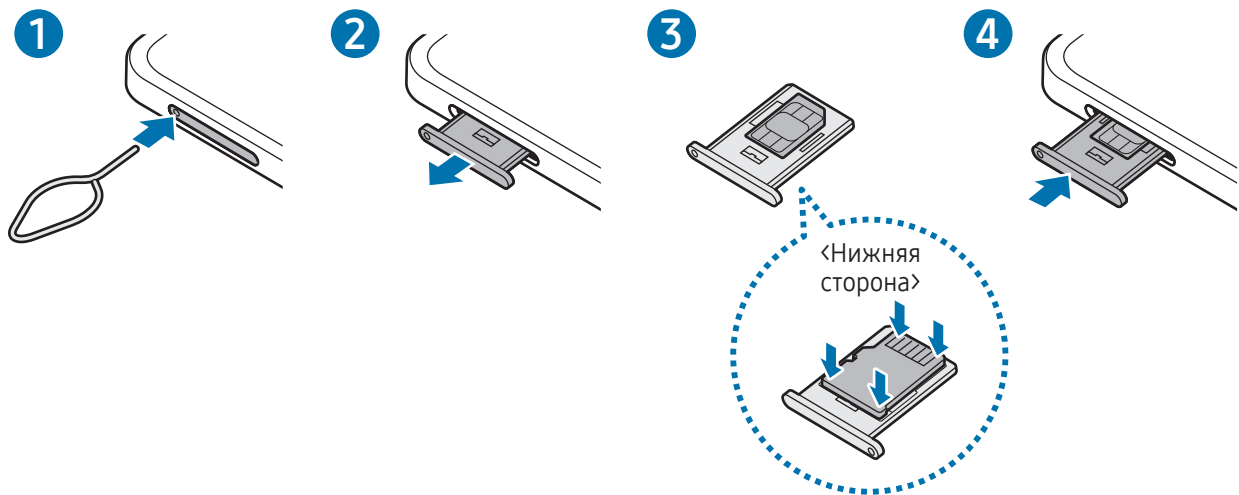

- 1 Вставьте штифт для извлечения в отверстие слота, чтобы открыть его.
- 2 Осторожно вытащите лоток из соответствующего разъема.
- 3 Поместите SD-карту на лоток золотистыми контактами вверх и аккуратно задвиньте SD-карту в слот до конца.

4 Вставьте лоток обратно в соответствующее гнездо.



- Используйте только карту памяти microSD.
- Некоторые SD-карты могут быть неполностью совместимы с вашим устройством. Использование несовместимой карты может привести к повреждению устройства, SD-карты или хранящихся на ней данных.
- Вставляйте SD-карту правой стороной вверх с осторожностью.
- Убедитесь, что штифт для извлечения расположен перпендикулярно отверстию. В противном случае можно повредить устройство.
- Если лоток извлечь из устройства, мобильная передача данных отключится.
- Если SD-карту не поместить на лоток надлежащим образом, она может выпасть.
- Если в устройство вставлен влажный лоток, это может привести к повреждению устройства. Убедитесь, что слот сухой.
- Полностью вставьте лоток в разъем во избежание попадания жидкости в устройство.



- Устройство поддерживает SD-карты с файловыми системами FAT и exFAT. При вставке карты с другой файловой системой, устройство предложит переформатировать карту или просто не распознает ее. Для использования SD-карты ее необходимо отформатировать. Если устройство не сможет отформатировать или распознать SD-карту, обратитесь к производителю SD-карты, в сервисный центр Samsung или в уполномоченный сервисный центр.
- Частые операции записи/удаления данных сокращают срок службы SD-карты.
- При вставке SD-карты в устройство, в папке **Мои файлы** → **Карта памяти** появится каталог с файлами на SD-карте.

Извлечение SD-карты

Перед извлечением SD-карты сначала выполните безопасное отключение.

1 Откройте **Настройки** и выберите пункт **Обслуживание устройства** → **Хранилище**.

2 Проведите влево, чтобы открыть страницу **Карта памяти**.

3 Нажмите кнопку  → **Извлечение**.



Не извлекайте внешнее устройство хранения, такое как SD-карта или USB-носитель во время передачи информации, обращения к ней и сразу же после передачи данных. Это может стать причиной повреждения или утраты данных, а также повредить внешнее устройство хранения или телефон. Компания Samsung не несет ответственности за ущерб, включая утрату данных, вследствие неправильного обращения с внешними устройствами хранения.

Форматирование SD-карты

SD-карта, отформатированная на компьютере, может быть несовместима с устройством. Отформатируйте SD-карту на устройстве.

- 1 Откройте **Настройки** и выберите пункт **Обслуживание устройства** → **Хранилище**.
- 2 Проведите влево, чтобы открыть страницу **Карта памяти**.
- 3 Нажмите кнопку  → **Форматирование**.

 Перед форматированием SD-карты рекомендуется создать резервную копию всех важных данных, хранящихся на ней. Гарантия производителя не распространяется на потерю данных, вызванную действиями пользователя.

Включение и выключение устройства

 В местах, где использование беспроводных устройств запрещено, например в самолетах или больницах, следуйте требованиям предупреждающих табличек и указаниям персонала.

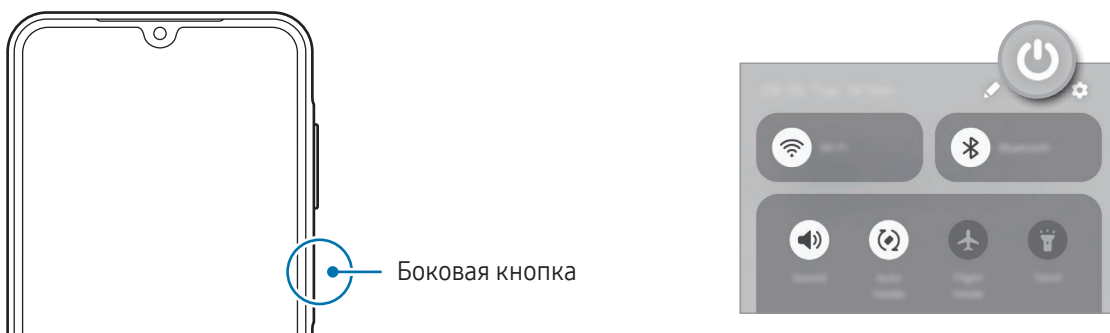

Включение устройства

Чтобы включить устройство, нажмите и удерживайте боковую кнопку в течение нескольких секунд.

Выключение устройства

- 1 Чтобы выключить устройство, нажмите и удерживайте боковую кнопку. Можно также открыть панель уведомлений, провести по ней вниз, а затем нажать кнопку .
- 2 Выберите пункт **Выключение**.
Чтобы перезапустить устройство, выберите пункт **Перезагрузить**.

Принудительная перезагрузка

Если устройство «зависает» и не реагирует на действия, для его перезагрузки одновременно нажмите и удерживайте боковую кнопку и кнопку уменьшения громкости более 7 секунд.

Экстренный вызов

Можно совершить экстренный вызов или просмотреть сохраненную медицинскую информацию.

Нажмите и удерживайте боковую кнопку, а затем выберите пункт **Экстренный вызов**. Можно также открыть панель уведомлений, провести по ней вниз, а затем нажать кнопку  → **Экстренный вызов**.



Для управления медицинской информацией и контактными лицами для экстренной связи откройте **Настройки** и выберите пункт **Экстренные ситуации**.

Начальная настройка

При первом включении устройства, а также после сброса настроек, следуйте инструкциям на экране для настройки устройства.



Отсутствие подключения к сети Wi-Fi во время начальной настройки может помешать настроить некоторые функции устройства.

Samsung account

С помощью учетной записи Samsung можно пользоваться различными сервисами Samsung, которые предоставляются через мобильные устройства, телевизоры и веб-сайт Samsung.

Чтобы просмотреть список служб, которые могут использоваться с помощью учетной записи Samsung, перейдите на веб-сайт account.samsung.com.

- 1 Откройте **Настройки** и выберите пункт **Samsung account**.
Можно также открыть **Настройки** и выбрать пункт **Учетные записи и архивация** → **Управление учетными записями** → **Добавить учетную запись** → **Samsung account**.
- 2 Войдите в свою учетную запись Samsung. Если учетной записи Samsung нет, выберите пункт **Забыли пароль или нет учетной записи?** → **Создать учетную запись**.

Поиск идентификатора и сброс пароля

Если идентификатор или пароль учетной записи Samsung вспомнить не удастся, выберите пункт **Забыли пароль или нет учетной записи?** → **Не помню идентификатор** или **Не помню пароль** на экране входа в учетную запись Samsung. Найти свой идентификатор или сбросить пароль можно будет после ввода необходимой информации.

Выход из учетной записи Samsung

В случае выхода из учетной записи Samsung ваши данные, такие как контакты или события, будут также удалены с устройства.

- 1 Откройте **Настройки** и выберите пункт **Учетные записи и архивация** → **Управление учетными записями**.
- 2 Выберите пункт **Samsung account** → **Мой профиль**, а затем внизу экрана выберите пункт **Выйти**.
- 3 Нажмите кнопку **Выйти**, введите пароль учетной записи Samsung и выберите пункт **ОК**.

Перенос данных с предыдущего устройства (Smart Switch)

Приложение Smart Switch позволяет перенести данные с прежнего устройства на новый телефон.

Откройте **Настройки** и выберите пункт **Учетные записи и архивация** → **Перенос данных с другого устр.**



- Данная функция может не поддерживаться на определенных устройствах или компьютерах.
- Применяются ограничения. Для получения подробных сведений посетите веб-сайт www.samsung.com/smartswitch. Компания Samsung ответственно относится к авторским правам. Допускается переносить только те данные, владельцем которых вы являетесь или на передачу которых у вас есть соответствующие права.

Перенос данных с помощью кабеля USB

Прежнее устройство можно подключить к новому телефону с помощью кабеля USB, чтобы перенести данные. Если приложение отсутствует, загрузите его из **Galaxy Store** или **Google Play**.

- 1 Подключите новый телефон к прежнему устройству с помощью кабеля USB нового телефона. В зависимости от предыдущего устройства может потребоваться USB-переходник.
 - 2 После отображения всплывающего окна выбора приложения выберите пункт **Smart Switch** → **Получить данные**.
 - 3 На предыдущем устройстве выберите пункт **Разрешить**. Новый телефон распознает прежнее устройство и появится список данных, которые можно перенести.
 - 4 На новом телефоне выберите нужный параметр, выберите пункт **Далее**, а затем следуйте инструкциям на экране для переноса данных.
- ⚠ Не отсоединяйте кабель USB от устройства во время переноса файлов. Это может привести к потере данных или повреждению устройства.
 - 📝 При переносе данных заряд аккумулятора расходуется быстрее. Убедитесь, что перед переносом данных устройство достаточно заряжено. При низком заряде аккумулятора перенос данных может прерваться.

Беспроводный перенос данных

Переносите данные с прежнего устройства на новый телефон с помощью беспроводного подключения Wi-Fi Direct.

- 1 На прежнем устройстве откройте приложение **Smart Switch**.
Если приложение отсутствует, загрузите его из **Galaxy Store** или **Google Play**.
- 2 На новом телефоне откройте **Настройки** и выберите пункт **Учетные записи и архивация** → **Перенос данных с другого устр.**
- 3 Разместите устройства рядом друг с другом.
- 4 На предыдущем устройстве выберите пункт **Отправить данные** → **Беспроводное**.
- 5 На новом телефоне выберите пункт **Получить данные**, выберите операционную систему прежнего устройства, а затем выберите пункт **Беспроводное**.
- 6 На предыдущем устройстве выберите пункт **Разрешить**.
- 7 На новом телефоне выберите нужный параметр, выберите пункт **Далее**, а затем следуйте инструкциям на экране для переноса данных.

Резервное копирование и восстановление данных с помощью внешнего устройства хранения

Переносите данные на внешнее устройство хранения, такое как карта памяти microSD.

- 1 Создайте резервную копию с предыдущего устройства на внешнем устройстве хранения.
- 2 Вставьте или подключите внешнее устройство хранения к телефону.
- 3 На телефоне откройте **Настройки** и выберите пункт **Учетные записи и архивация** → **Перенос на внешний носитель**.
- 4 Выберите данные резервного копирования в пункте **Восстановить из**.
- 5 Выберите нужный параметр, выберите пункт **Далее**, а затем следуйте инструкциям на экране для переноса данных.

Передача резервной копии данных с компьютера

Резервное копирование данных, сохраненных на прежнем устройстве, на компьютер и их импорт на новый телефон.

- 1 На компьютере посетите веб-сайт www.samsung.com/smartswitch, чтобы загрузить приложение Smart Switch.
- 2 Откройте приложение Smart Switch на компьютере.
 Если модель прежнего устройства отлична от Samsung, используйте для резервного копирования данных на компьютер приложение, которое предлагается производителем этого устройства. Затем перейдите к пятому шагу.
- 3 Подключите предыдущее устройство к компьютеру с помощью кабеля USB устройства.
- 4 На компьютере следуйте инструкциям на экране, чтобы выполнить резервное копирование данных с устройства.
Затем отключите предыдущее устройство от компьютера.
- 5 Подключите новый телефон к компьютеру с помощью кабеля USB.
- 6 На компьютере следуйте инструкциям на экране, чтобы перенести данные на новый телефон.

Описание функций экрана

Управление с помощью сенсорного экрана

Касание

Коснитесь экрана.

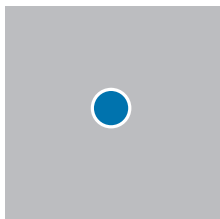

Касание и удерживание

Коснитесь экрана и удерживайте его в течение приблизительно 2 секунд.

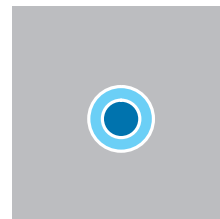

Перемещение

Коснитесь элемента и удерживайте его, а затем перетащите в нужное место на экране.

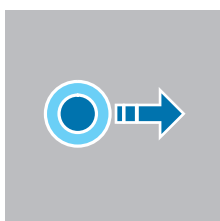

Двойное касание

Дважды коснитесь экрана.

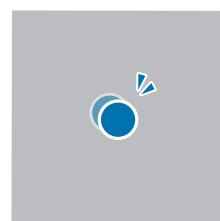

Прокрутка

Проведите пальцем по экрану вверх, вниз, влево или вправо.

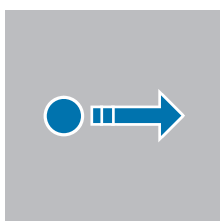

Разведение и сведение пальцев

Прикоснитесь к экрану двумя пальцами и разведите в стороны или сведите их.

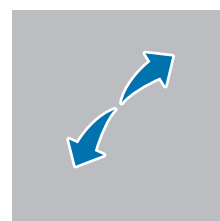

- Следите за тем, чтобы сенсорный экран не соприкасался с другими электронными устройствами. Возникающие в этом случае электростатические разряды могут привести к нарушениям в работе сенсорного экрана.
- Во избежание повреждений сенсорного экрана не касайтесь его острыми предметами и не нажимайте на него слишком сильно пальцами или другими предметами.
- Рекомендуется не использовать неподвижные изображения на всем сенсорном экране или его части в течение продолжительного времени. В противном случае на экране могут появляться шлейфы от изображения (эффект выгорания экрана) и артефакты.



Устройство может не распознать касания, близкие к краям экрана, поскольку они находятся за пределами области сенсорного ввода.

Навигационная панель (программные кнопки)

После включения экрана на навигационной панели внизу экрана появляются программные кнопки. По умолчанию программные кнопки выполняют действия кнопки «Последние», кнопки «Домой» и кнопки «Назад». Функции кнопок могут меняться в зависимости от используемого в данный момент приложения и условий эксплуатации.

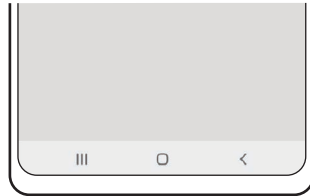

Кнопка	Функция
☰	Последние
○	Главный экран
<	Назад

Скрытие навигационной панели

Открывайте файлы или используйте приложения на более широком экране, скрыв навигационную панель.

Откройте **Настройки**, выберите пункт **Дисплей** → **Навигационная панель**, а затем выберите пункт **Жесты проведения** в разделе **Тип навигации**. Навигационная панель скроется и появятся подсказки по жестам. Выберите пункт **Другие параметры**, а затем выберите нужный пункт.

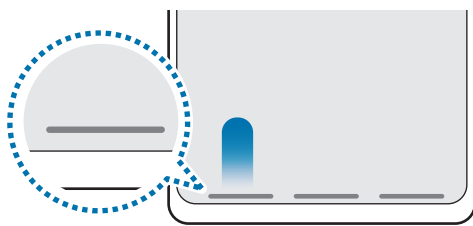

Проведение снизу



Проведение слева/справа и снизу

Чтобы скрыть подсказки к жестам внизу экрана, коснитесь переключателя **Подсказка по жестам**, чтобы выключить соответствующую функцию.

Главный экран и экран приложений

Главный экран — это отправная точка для доступа ко всем функциям устройства. На нем располагаются виджеты, горячие клавиши для приложений и многое другое.

На экране приложений отображаются значки всех приложений, включая недавно установленные.

Переключение между главным экраном и экраном приложений

На главном экране проведите вверх, чтобы открыть экран приложений.

Для возврата на главный экран проведите по экрану вверх или вниз на экране приложений. Также можно коснуться кнопки «Домой» или кнопки «Назад».

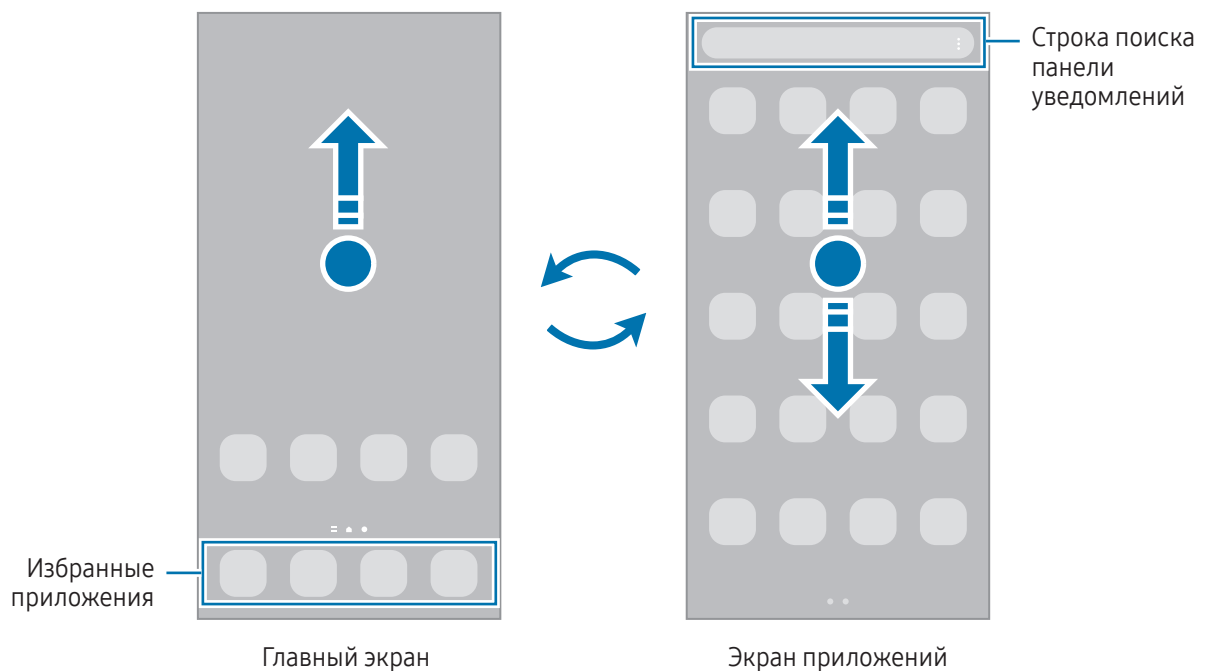

Если на главный экран добавлена кнопка приложений, то, коснувшись этой кнопки, можно открыть экран приложений. На главном экране коснитесь пустой области и удерживайте ее, выберите пункт **Настройки**, а затем коснитесь переключателя **Отображение кнопки экрана приложений на главном экране**, чтобы включить соответствующую функцию. Кнопка приложений появится в нижней части главного экрана.



Изменение главного экрана

Для доступа к настройкам изменения главного экрана коснитесь пустой области на главном экране и удерживайте ее или сведите пальцы. Можно установить обои, добавить виджеты и многое другое. Также можно добавлять, удалять или изменять порядок расположения панелей на главном экране.

- Добавление панелей: смахните влево и коснитесь значка **+**.
- Перемещение панелей: перемещение предварительного просмотра панелей в новое местоположение.
- Удаление панелей: коснитесь значка **🗑** на панели.

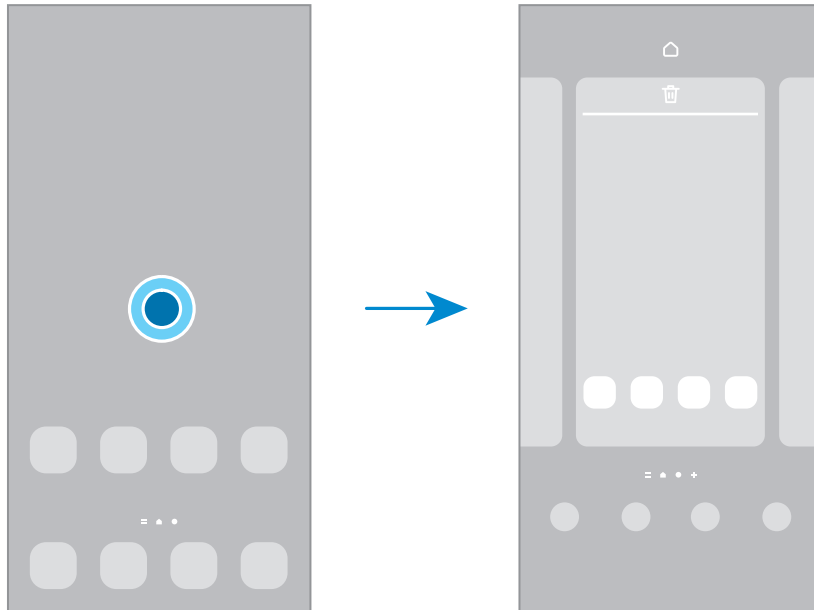

- **Обои и стиль:** изменение настроек обоев главного экрана и экрана блокировки.
- **Темы:** изменение темы устройства. Визуальные элементы интерфейса, такие как цвета, значки и обои, изменяются в зависимости от выбранной темы.
- **Виджеты:** небольшие приложения для вывода информации на главный экран, а также запуска определенных функций и удобного доступа к ним. Выберите виджет, а затем выберите пункт **Добавить**. Виджет будет добавлен на главный экран.
- **Настройки:** изменение настроек главного экрана, таких как вид экрана.

Отображение всех приложений на главном экране

Можно настроить устройство на отображение всех приложений на главном экране без использования отдельного экрана приложений. На главном экране коснитесь пустой области и удерживайте ее, выберите пункт **Настройки** → **Макет главного экрана** → **Только главный экран** → **Применить**.

Запуск приложения Finder

Поиск содержимого на устройстве.

- 1 На экране приложений выберите пункт **Поиск**.
- 2 Введите ключевое слово.
Это запустит поиск по приложениям и содержимому на вашем устройстве.
Нажатие **Q** на клавиатуре позволит вам найти больше контента.

Перемещение элементов

Перетащите элемент в новое местоположение. Для перемещения элемента на другую панель, перетащите его в левый или правый край экрана. Если коснуться элемента и удерживать его, а затем выбрать пункт **Выбрать**, то одновременно можно будет выбрать и переместить несколько элементов.

Чтобы добавить ярлык приложения на главный экран, коснитесь и удерживайте нужный элемент на экране приложений, а затем выберите пункт **Добавить на главный**. Ярлык приложения будет добавлен на главный экран.

Часто используемые приложения можно также переместить в зону ярлыков в нижней части главного экрана.

Создание папок

На главном экране или экране приложений перетащите приложение на значок другого приложения.

При этом будет создана новая папка с выбранными приложениями внутри. Выберите пункт **Имя папки** и введите название папки.

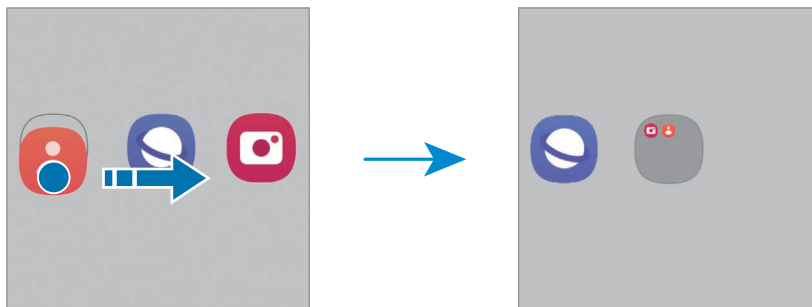

- **Добавление дополнительных приложений**

Коснитесь значка **+** в папке. Отметьте приложения, которые нужно добавить, и выберите пункт **Готово**. Также можно добавить приложение, перетащив его в папку.

- **Перемещение приложений из папки**

Перетащите приложение в новое местоположение.

- **Удаление папки**

Коснитесь папки и удерживайте ее, а затем выберите пункт **Удалить папку**. Будет удалена только папка. Приложения в папке будут перемещены на экран приложений.

Боковая панель

На боковых панелях можно получить доступ к избранным приложениям и функциям.

Перетащите маркер боковой панели в центр экрана.

Если маркер боковой панели не отображается, откройте **Настройки**, выберите пункт **Дисплей**, а затем коснитесь переключателя **Панели Edge**, чтобы включить соответствующую функцию.

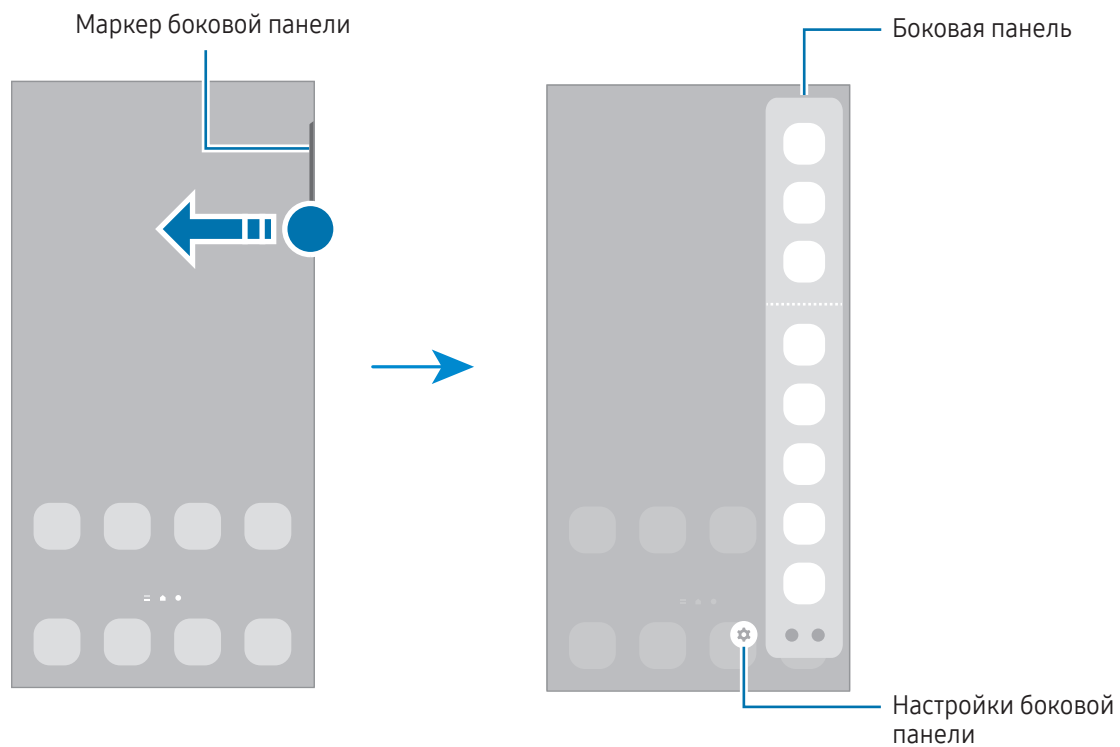

Экран блокировки

Чтобы выключить и заблокировать экран, нажмите боковую кнопку. Кроме того, экран автоматически выключается и блокируется, если устройство не используется в течение определенного периода времени.

Чтобы разблокировать экран, проведите в любом направлении по включенному экрану.

При выключенном экране следует нажать боковую кнопку, чтобы включить экран. Можно также дважды коснуться экрана.

Изменение способа блокировки экрана

Чтобы изменить способ блокировки экрана, откройте **Настройки**, выберите пункт **Экран блокировки** → **Тип блокировки экрана**, а затем выберите способ блокировки.

В случае установки рисунка, PIN-кода, пароля или своих биометрических данных для метода блокировки экрана, вы сможете защитить личные данные, чтобы посторонние не смогли получить к ним доступ. После установки метода блокировки экрана для разблокировки устройства потребуется код разблокировки.















Можно настроить таким образом, чтобы при многократном вводе неправильного кода разблокировки и достижении ограничения количества попыток устройство выполнило возврат к заводским настройкам. Откройте **Настройки**, выберите пункт **Экран блокировки** → **Параметры защитной блокировки**, разблокируйте экран с помощью выбранного метода блокировки экрана, а затем коснитесь переключателя **Автосброс**, чтобы включить соответствующую функцию.

Значки состояния

Значки состояния отображаются в строке состояния в верхней части экрана. Значки, указанные в таблице, встречаются чаще всего.

Значок	Описание
	Нет сигнала
	Уровень сигнала
	Роуминг (за пределами зоны обслуживания домашней сети)
	Установлено соединение с сетью GPRS
	Установлено соединение с сетью EDGE
	Установлено соединение с сетью UMTS
	Установлено соединение с сетью HSDPA
	Установлено соединение с сетью HSPA+
	Установлено соединение с сетью LTE
	Подключение к сети 5G

Значок	Описание
	Установлено соединение с сетью LTE, включающей сеть 5G
	Установлено соединение с сетью Wi-Fi
	Функция Bluetooth включена
	Используются службы местоположения
	Выполняется вызов
	Пропущенный вызов
	Новое SMS- или MMS-сообщение
	Сигнал включен
	Беззвучный режим / Режим вибрации
	Автономный режим включен
	Произошла ошибка или требуется внимание пользователя
	Зарядка аккумулятора / Уровень заряда аккумулятора



- Строка состояния может не появляться в верхней части экрана в некоторых приложениях. Чтобы вызвать строку состояния, потяните вниз за верхнюю часть экрана.
- Некоторые значки состояния отображаются только при открытии панели уведомлений.
- Внешний вид значков состояния может отличаться в зависимости от оператора связи или модели.

Снимок экрана

Во время использования устройства можно создать снимок экрана, а затем сделать на нем надпись, рисунок, обрезать его или поделиться им. Можно создать снимок текущего экрана и прокручиваемой области.

Создание снимка экрана

Ниже перечислены способы создания снимка экрана. Созданные снимки экрана можно открыть в приложении **Галерея**.

Способ 1) Снимок кнопками: одновременно нажмите боковую кнопку и кнопку уменьшения громкости.





Способ 2) Снимок проведением: проведите ребром ладони по экрану влево или вправо.



- При использовании некоторых приложений и функций создание снимков экрана невозможно.
- Если функция создания снимка экрана проведением не включена, откройте **Настройки**, выберите пункт **Дополнительные функции** → **Движения и жесты**, а затем коснитесь переключателя **Снимок экрана ладонью**, чтобы включить соответствующую функцию.

После создания снимка экрана воспользуйтесь следующими параметрами на панели инструментов внизу экрана:



- : создание снимка отображаемого и скрытого содержимого на длинной странице, например, веб-странице. При выборе параметра  экран будет автоматически прокручен вниз для съемки дополнительного содержимого.
- : письмо или рисование на снимке экрана или обрезание части снимка экрана. Обрезанную часть можно найти в приложении **Галерея**.
- **#**: добавление тегов к снимку экрана. Для поиска снимков экрана по тегу коснитесь значка **Q** в приложении **Галерея**. Можно открыть список тегов и найти нужный снимок экрана.
- : обмен снимком экрана с другими пользователями.



Если параметры на сделанном снимке экрана не отображаются, откройте **Настройки**, выберите пункт **Дополнительные функции** → **Снимки экрана**, а затем коснитесь переключателя **Показывать панель после съемки**, чтобы включить соответствующую функцию.

Панель уведомлений

При получении новых уведомлений в строке состояния появляются значки состояния. Более подробную информацию о значках состояния можно получить на панели уведомлений.

Чтобы открыть панель уведомлений, потяните строку состояния вниз по экрану. Для закрытия панели уведомлений проведите вверх по экрану.

На панели уведомлений можно воспользоваться следующими функциями.

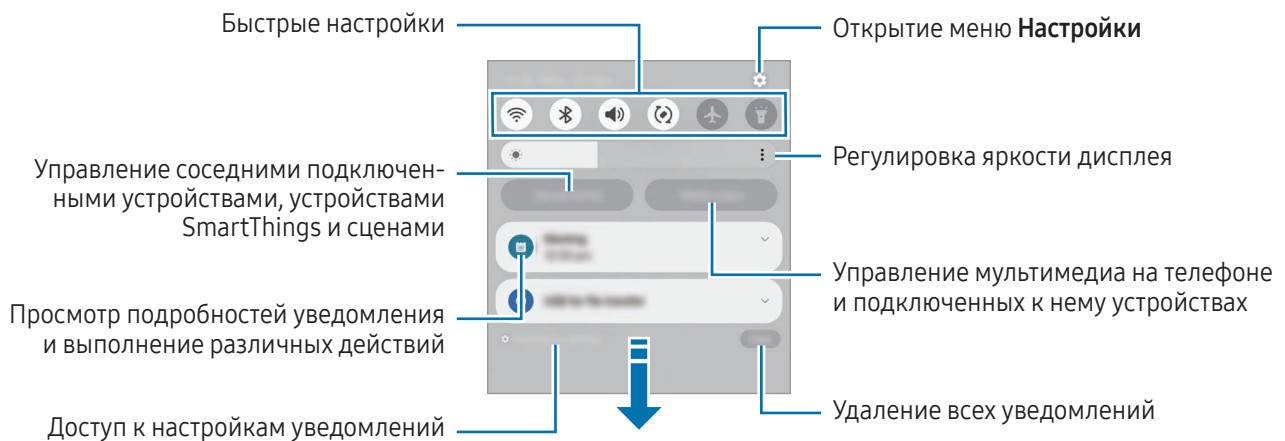

Использование панели быстрых настроек

Чтобы открыть панель быстрых настроек, проведите по панели уведомлений вниз.

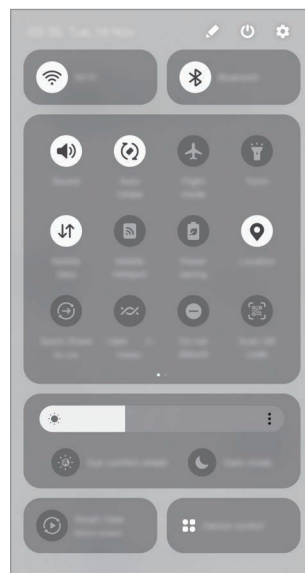

Касайтесь каждой кнопки, чтобы включить или отключить определенную функцию. Чтобы получить доступ к дополнительным настройкам, коснитесь текста кнопки или коснитесь и удерживайте кнопку.

Чтобы изменить кнопки, коснитесь значка  → **Изменить**.

Управление воспроизведением медиафайлов

Управляйте мультимедиа на своем телефоне и подключенных к нему устройствах через панель уведомлений.

- 1 Откройте панель уведомлений и выберите пункт **Вывод медиаданных**.
- 2 Для управления воспроизведением касайтесь значков в области управления.

Управление устройствами поблизости

Запускайте расположенные поблизости подключенные устройства, а также часто используемые устройства и сценарии SmartThings на панели уведомлений, и управляйте ими.

- 1 Откройте панель уведомлений и выберите пункт **Управление**.
Появятся поблизости расположенные подключенные устройства, а также устройства и сценарии SmartThings.
- 2 Выберите устройство поблизости или устройство SmartThings, чтобы управлять им, или выберите сценарий, который нужно запустить.

Ввод текста

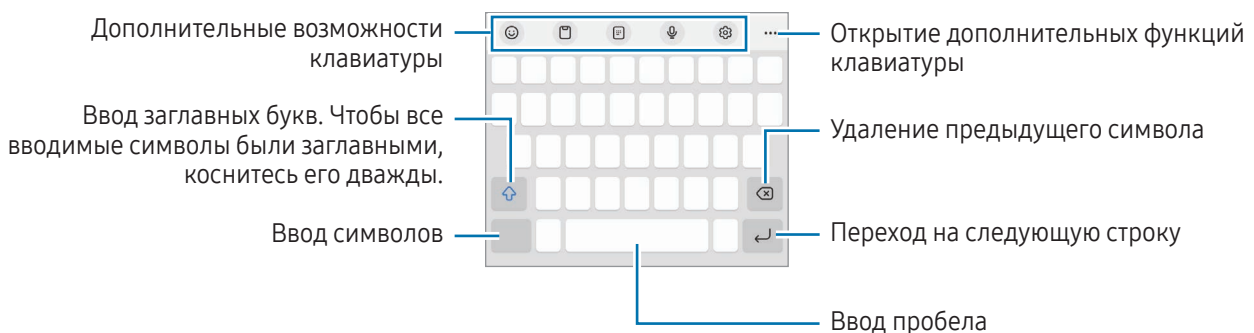

Раскладка клавиатуры

При вводе текста сообщения на экран автоматически выводится клавиатура.



Для некоторых языков ввод текста не поддерживается. Для ввода текста необходимо изменить язык ввода на один из поддерживаемых языков.

Изменение языка ввода

Коснитесь значка  → **Языки и типы** → **Управление языками ввода** и выберите нужные языки. При выборе двух и более языков ввода между ними можно переключаться, касаясь значка .

Смена клавиатуры





Для смены клавиатуры нажмите кнопку  на навигационной панели.

Чтобы изменить тип клавиатуры, коснитесь значка  → **Языки и типы**, выберите язык, после чего выберите нужный тип клавиатуры.















- Если кнопка клавиатуры () в навигационной панели отсутствует, откройте **Настройки**, выберите пункт **Общие настройки** → **Список доступных клавиатур**, а затем коснитесь переключателя **Кнопка клавиатуры на панели навигации**, чтобы включить соответствующую функцию.
- При выборе раскладки клавиатуры **3 x 4** на каждой клавише доступно три или четыре символа. Чтобы ввести символ, нажимайте на соответствующую клавишу, пока не появится нужный символ.

Дополнительные возможности клавиатуры

-  : ввод эмодзи, стикеров и прочих элементов. Можно также вставить свои стикеры с эмодзи, который выглядит как пользователь. Дополнительные сведения см. в разделе [Использование стикеров с сэлфимоджи в разговорах](#).
-  : вставка элемента из буфера обмена.
-  : переключение в режим управления одной рукой.
-  : голосовой ввод текста.
-  : изменение настроек клавиатуры.

Коснитесь значка , чтобы использовать дополнительные функции клавиатуры.



-  : переключение на разделенную клавиатуру.
-  : переключение на плавающую клавиатуру. Клавиатуру можно переместить в другое место, перетащив вкладку.
-  : поиск содержимого и ввод этого содержимого.
-  : перевод текста и ввод этого текста.
-  : ввод личных данных, зарегистрированных в Samsung Pass.
-  : поиск орфографических и грамматических ошибок и получение предложений при письме на английском языке.

-  : обмен ссылками на музыку.
-  : обмен ссылками на видео.
-  : ввод эмодзи.
-  : прикрепление GIF-изображений.
-  : вставка стикеров.
-  : изменение размера клавиатуры.
-  : открытие панели редактирования текста.



Доступность некоторых функций зависит от оператора связи или модели.

Копирование и вставка

- 1 Коснитесь текста и удерживайте его.
- 2 Потяните  или , чтобы выбрать нужный текст, или выберите пункт **Выбрать все**, чтобы выбрать весь текст.
- 3 Выберите пункт **Копировать** или **Вырезать**.
Выделенный текст будет добавлен в буфер обмена.
- 4 Коснитесь в месте вставки текста и удерживайте, а затем выберите пункт **Вставить**.
Чтобы вставить предварительно скопированный текст, выберите пункт **Буфер обмена** и выберите текст.

Приложения и функции

Установка и удаление приложений

Galaxy Store

Приобретайте и загружайте приложения. Вы можете загрузить приложения, которые предназначены специально для устройств Samsung Galaxy.

Откройте приложение **Galaxy Store**. Найдите приложение по категории или нажмите кнопку **Q**, чтобы выполнить поиск по ключевому слову.



- Доступность этого приложения зависит от оператора связи или модели.
- Чтобы изменить настройки автообновления, выберите пункт **Меню** →  → **Автообновление приложений** и выберите нужный параметр.

Google Play

Приобретайте и загружайте приложения.

Откройте приложение **Google Play**. Просматривайте приложения по категориям или находите их по ключевому слову.



- Чтобы изменить настройки автообновления, коснитесь значка своей учетной записи, выберите пункт **Настройки** → **Настройки подключения** → **Автообновление приложений**, а затем выберите нужный параметр.

Управление приложениями

Удаление или отключение приложений

Коснитесь приложения и удерживайте его, а затем выберите нужный параметр.

- **Удалить**: удаление загруженных приложений.
- **Отключить**: отключение выбранных приложений, установленных по умолчанию, которые невозможно удалить с устройства.



- Некоторые приложения не поддерживают эту функцию.

Включение приложений

Откройте **Настройки**, выберите пункт **Приложения** →  → **Отключено** → **ОК**, выберите приложение, а затем выберите пункт **Включить**.

Настройка разрешений приложений

Для корректной работы некоторых приложений может понадобиться разрешение на доступ или использование информации на устройстве.

Для получения доступа к настройкам разрешений откройте **Настройки** и выберите пункт **Приложения**. Выберите приложение и выберите пункт **Разрешения**. Можно получить доступ к списку разрешений приложения и изменить их.

Для просмотра или изменения настроек разрешений по категориям откройте **Настройки** и выберите пункт **Приложения** → **⋮** → **Диспетчер разрешений**. Выберите элемент, а затем выберите приложение.



 Если у приложений отсутствуют разрешения, основные функции таких приложений могут работать некорректно.

Телефон

Введение

Выполнение исходящих или ответ на входящие голосовые и видеовызовы.

Выполнение вызовов

- 1 Откройте приложение **Телефон** и выберите пункт **Набор**.
- 2 Введите номер телефона.
- 3 Коснитесь значка , чтобы выполнить голосовой вызов, и значка  или , чтобы выполнить видеовызов.

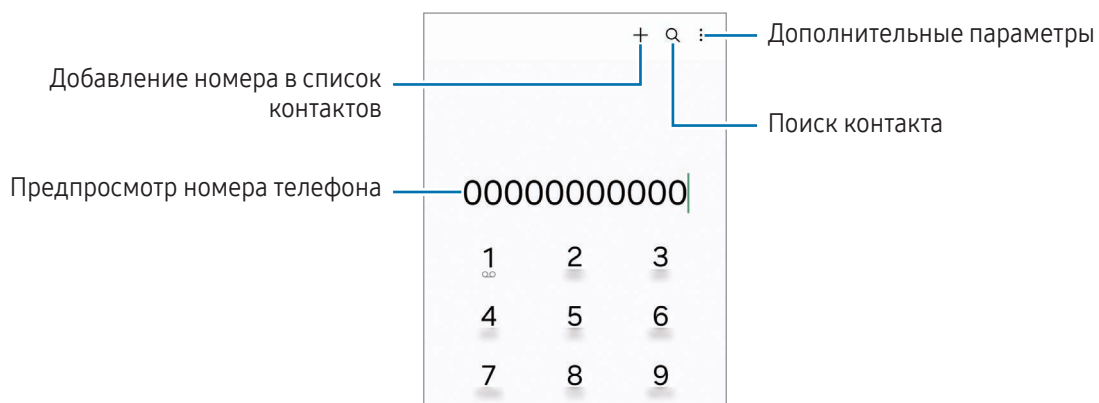

Выполнение вызовов из журнала вызовов или списка контактов

Откройте приложение **Телефон** и выберите пункт **Последние** или **Контакты**, а затем проведите вправо по контакту или номеру телефона, чтобы выполнить вызов.

Если эта функция отключена, коснитесь значка  → **Настройки** → **Другие параметры вызова**, а затем коснитесь переключателя **Жесты для вызовов и сообщений**, чтобы включить соответствующую функцию.

Использование функции быстрого набора

Чтобы задать номер для быстрого набора, откройте приложение **Телефон**, выберите пункт **Набор** →  → **Быстрый набор**, выберите номер для быстрого набора, а затем добавьте номер телефона.

Для совершения вызова коснитесь номера быстрого набора на клавиатуре и удерживайте его. При наличии 10 и более номеров быстрого набора коснитесь первой цифры номера, а затем коснитесь последней цифры и удерживайте ее.

Например, если номер 123 установлен для быстрого набора, коснитесь 1, 2, а затем коснитесь и удерживайте 3.

Международные вызовы

- 1 Откройте приложение **Телефон** и выберите пункт **Набор**.
- 2 Коснитесь и удерживайте 0 до тех пор, пока не появится символ +.
- 3 Введите код страны, код региона и номер телефона, а затем коснитесь значка .

Входящие вызовы



Ответ на вызов

При входящем вызове перетащите значок  за пределы большого круга.

Отклонение вызова

При входящем вызове перетащите значок  за пределы большого круга.

Чтобы отклонить входящий вызов и отправить звонящему сообщение, проведите по строке **Отправить сообщение** вверх и выберите сообщение, которое нужно отправить.

Чтобы создать разные сообщения для отправки при отклонении вызовов, откройте приложение **Телефон**, нажмите кнопку  → **Настройки** → **Быстрые ответы**, введите текст сообщения и коснитесь значка .



Если во время разговора на устройство поступает второй входящий вызов, то экран автоматически включается.

Блокировка телефонных номеров





Блокирование вызовов от конкретных номеров, добавленных в список блокировки.

Откройте приложение **Телефон**, коснитесь значка  → **Настройки** → **Блокировка номеров**, а затем выберите контакты или номера телефонов, чтобы сохранить их в список заблокированных.

Если заблокированные номера попробуют связаться с вами, уведомления о таких вызовах не будут получены. Вызовы будут записаны в журнал вызовов.

 Также можно блокировать входящие вызовы от абонентов, номера которых не определяются. Выберите пункт **Блокировка вызовов с неизвестных номеров**, чтобы включить соответствующую функцию.

Возможности во время вызовов

- **Добавить вызов:** выполнение второго вызова. Первый вызов будет переведен в режим удержания. После завершения второго вызова первый будет возобновлен.
- **Удержать вызов:** удержание вызова.
- **Видеовызов:** переключение на видеовызов.
- **Bluetooth:** переключение на гарнитуру Bluetooth, если она подключена к устройству.
- **Динамик:** отключение или включение громкой связи. При использовании громкой связи держите устройство на некотором расстоянии от ушей.
- **Выключить микрофон:** выключение микрофона (при этом собеседник перестанет вас слышать).
- **Клавиатура / Скрыть:** открытие или закрытие клавиатуры.
-  : завершение текущего вызова.
-  : переключение на голосовой вызов во время видеовызова.
-  : блокировка экрана во время видеовызова.
- **Эффекты:** применение различных эффектов во время видеовызова.
-  : изменение соотношения сторон экрана во время видеовызова.
- **Камера:** выключение камеры во время видеовызова (при этом собеседник перестанет вас видеть).
- **Перекл.:** переключение между фронтальной и основной камерами во время видеовызова.

 Доступность некоторых функций зависит от оператора связи или модели.

Контакты

Введение

Создание новых контактов или управление контактами, сохраненными на устройстве.

Добавление контактов

Создание нового контакта

- 1 Откройте приложение **Контакты** и коснитесь значка **+**.
- 2 Выберите место для хранения.
- 3 Введите информацию о контакте и выберите пункт **Сохранить**.

Импорт контактов

Добавление контактов с помощью импорта в устройство из других источников.

- 1 Откройте приложение **Контакты** и нажмите кнопку  → **Управление контактами** → **Импорт контактов**.
- 2 Чтобы импортировать контакты, следуйте инструкциям на экране.

Синхронизация контактов с учетными записями в Интернете





Контакты на устройстве можно синхронизировать с контактами учетных записей в Интернете, например, учетной записи Samsung.

- 1 Откройте **Настройки**, выберите пункт **Учетные записи и архивация** → **Управление учетными записями**, а затем выберите учетную запись, с которой будет выполнена синхронизация.
- 2 Выберите пункт **Синхронизация учетной записи** и коснитесь переключателя **Контакты**, чтобы включить соответствующую функцию.

Поиск контактов

Откройте приложение **Контакты**. Коснитесь значка  вверху списка контактов и введите критерий поиска.

Коснитесь контакта. Затем выполните одно из следующих действий:

-  : выполнение голосового вызова.
-  : создание сообщения.
-  /  : выполнение видеовызова.
-  : создание сообщения электронной почты.

Удаление контактов

1 Откройте приложение **Контакты** и нажмите кнопку  → **Изменить**.

2 Выберите контакты и выберите пункт **Удалить**.

Для удаления по одному контакту, коснитесь нужного контакта в списке, а затем выберите пункт **Опции** → **Удалить**.

Обмен контактами

Можно обмениваться контактами с другими пользователями с помощью различных параметров общего доступа.

1 Откройте приложение **Контакты** и нажмите кнопку  → **Изменить**.

2 Выберите контакты и выберите пункт **Поделиться**.

3 Выберите способ обмена.

Создание групп

Можно добавлять группы, например группы семьи или друзей, и управлять контактами по группам.

1 Откройте приложение **Контакты** и нажмите кнопку  → **Группы** → **Создать группу**.

2 Для создания группы следуйте инструкциям на экране.

Объединение повторяющихся контактов

Если в вашем списке есть повторяющиеся контакты, их можно объединить, чтобы упорядочить список контактов.

- 1 Откройте приложение **Контакты** и нажмите кнопку  → **Управление контактами** → **Объединить контакты**.
- 2 Отметьте флажками контакты и выберите пункт **Объединить**.



Сообщения

Введение

Отправляйте сообщения, а также открывайте цепочки сообщений.

За отправку и получение сообщений в роуминге может взиматься дополнительная плата.

Отправка сообщений

- 1 Откройте приложение **Сообщения** и коснитесь значка .
- 2 Добавьте получателей и введите текст сообщения.
Чтобы записать и отправить голосовое сообщение, коснитесь значка , и удерживая его, произнесите сообщение. Значок записи отображается, только пока поле ввода остается пустым.
- 3 Коснитесь значка , чтобы отправить сообщение.

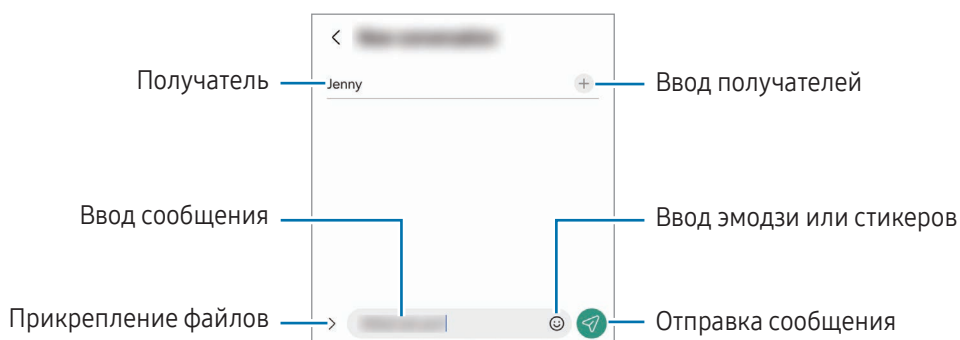

Просмотр сообщений

- 1 Откройте приложение **Сообщения** и выберите пункт **Разговоры**.
- 2 В списке сообщений выберите контакт или номер телефона.
 - Чтобы ответить на сообщение, коснитесь поля ввода сообщения, введите его и коснитесь значка .
 - Чтобы изменить размер шрифта, прикоснитесь к экрану двумя пальцами и разведите в стороны или сведите их.

Сортировка сообщений

Сообщения можно отсортировать по категории.

Откройте приложение **Сообщения** и выберите пункт **Разговоры** → **+**.

Если пункт категории отсутствует, нажмите кнопку  → **Настройки**, а затем коснитесь переключателя **Категории бесед**, чтобы включить соответствующую функцию.

Удаление сообщений

Коснитесь сообщения, которое нужно удалить, и удерживая его, выберите пункт **Удалить**.

Изменение настроек сообщений

Откройте приложение **Сообщения**, нажмите кнопку  → **Настройки**. Можно заблокировать нежелательные сообщения, изменить настройки уведомлений и других функций.

Камера

Введение

Снимайте фото и видео с использованием различных режимов и настроек.

Этикет фото- и видеосъемки

- Не снимайте людей без их согласия.
- Не снимайте в местах, в которых это запрещено.
- Не снимайте в местах, где вы можете нарушить право других людей на личную жизнь.

Фотосъемка

1 Откройте приложение **Камера**.

Приложение можно также открыть двукратным нажатием боковой кнопки или перетаскиванием значка  влево на заблокированном экране.



- Некоторые функции камеры недоступны при открытии приложения **Камера** с экрана блокировки или при выключенном экране, если выбран способ блокировки экрана.
- Камера автоматически выключается, если не используется.
- Доступность некоторых режимов зависит от оператора связи или модели.

2 На экране видоискателя коснитесь фрагмента изображения, на котором камера должна сфокусироваться.

Чтобы отрегулировать яркость изображений, перетащите ползунок регулировки, расположенный над или под круглой рамкой.

3 Коснитесь значка , чтобы сделать снимок.

Чтобы изменить режим съемки, проведите по списку режимов съемки влево или вправо, или смахните влево или вправо по экрану предварительного просмотра.

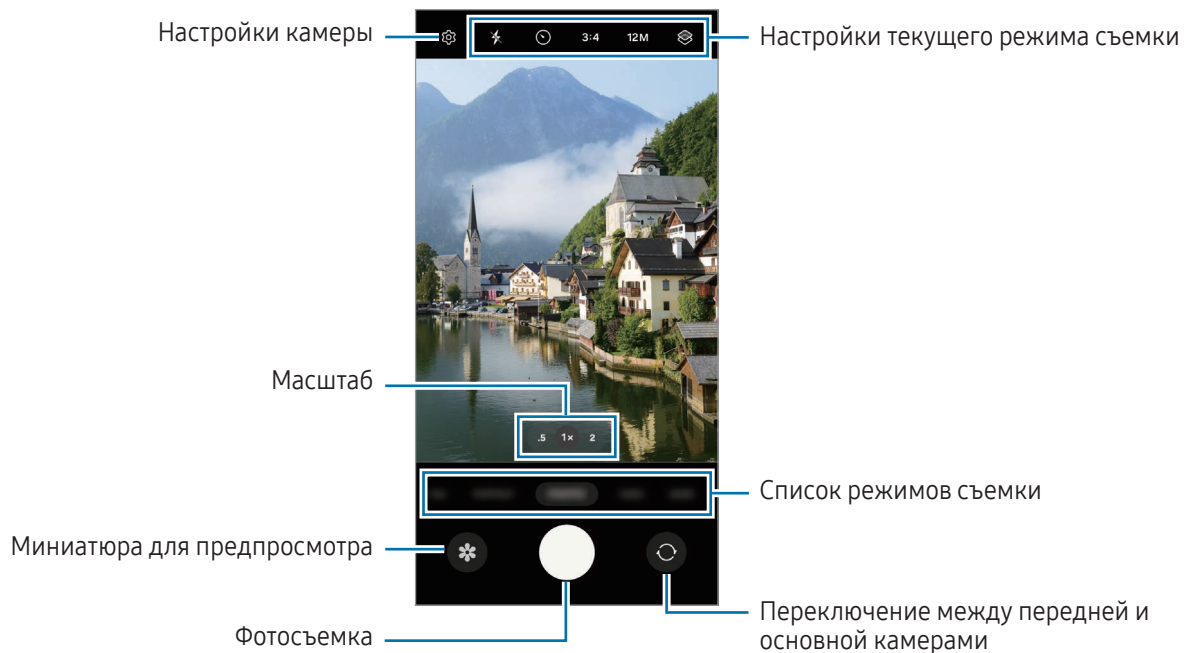

- Содержимое экрана видеосъемки зависит от выбранного режима съемки и используемой камеры.
- Фокус может быть нечетким, если объект съемки находится слишком близко. Снимайте фото и видео с достаточного расстояния.
- Если фотографии выглядят нечеткими, протрите объектив камеры и попробуйте сделать снимок еще раз.
- Убедитесь, что объектив не поврежден и не загрязнен. В противном случае устройство может работать некорректно в режимах с высоким разрешением съемки.
- Камера устройства оснащена широкоугольным объективом. При широкоугольной фото- или видеосъемке могут возникать небольшие искажения, которые не означают, что в работе устройства возникли неполадки.
- Максимальный размер файла во время записи видео может зависеть от разрешения.
- При внезапном изменении температуры окружающего воздуха, по причине разности температур внутри камеры и в окружающей среде, камера может запотевать или внутри нее может образовываться конденсат. Помните об этом при использовании камеры. В подобной ситуации оставьте камеру в условиях естественной комнатной температуры, прежде чем снимать фото или записывать видео, иначе фотоснимки и видеозаписи могут получаться размытыми.

Использование функции зума

Чтобы использовать зум при съемке на основную камеру, выберите значок соответствующей степени зума на экране предварительного просмотра.

Необходимую степень зума можно также выбрать с списке уровней зума, который появляется при нажатии на значок зума.

Для более точной регулировки зума перетащите значок зума, сведите или разведите два пальца на экране предварительного просмотра.

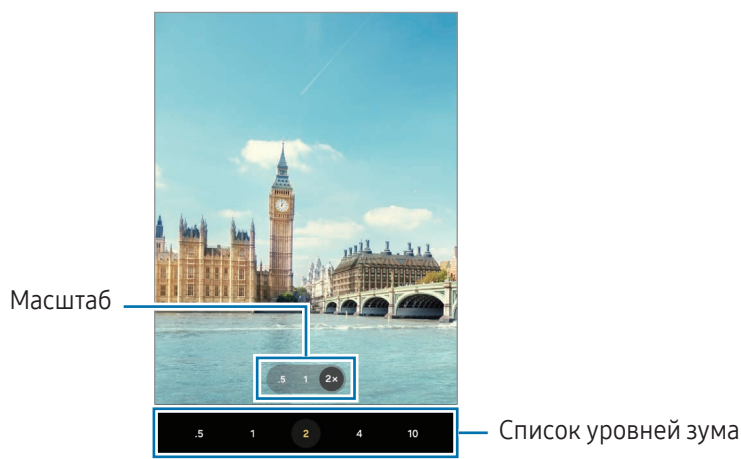

Фиксация фокуса (AF) и экспозиции (AE)



Чтобы при изменении положения объектов или смене условий освещения камера не выполняла корректировку автоматически, настройки фокуса или экспозиции можно зафиксировать.

Коснитесь нужной области фокусировки и удерживайте ее, после чего вокруг этой области отобразится рамка AF/AE для фиксации фокуса и экспозиции. Заданные настройки останутся неизменными даже после создания снимка.













Эта функция может быть недоступна в зависимости от режима съемки.

Кнопка камеры

- Для записи видео коснитесь кнопки камеры и удерживайте ее.
- Для серийной съемки смахните кнопку камеры к краю экрана и удерживайте ее. Если нажать кнопку  на экране предварительного просмотра и выбрать пункт **Проведите кнопку затвора, чтобы → Создать GIF-анимацию**, можно будет создавать GIF-изображения.
- Если добавить другую кнопку камеры, ее можно переместить в любую область экрана для удобства съёмки. На экране предварительного просмотра нажмите кнопку  → **Способы съемки** и коснитесь переключателя **Плавающая кнопка**, чтобы включить соответствующую функцию.

Настройки текущего режима съемки

На экране видеосъемки доступны следующие настройки.

-  : включение или отключение вспышки.
-  : выбор интервала задержки, прежде чем камера автоматически сделает снимок.
- **3:4**: выбор соотношения сторон и изображений.
- **12M**: выбор разрешения для изображений.
-  : изменение времени записи видео в режиме гиперлапс.
- **AUTO**: выбор частоты кадров для видео в режиме гиперлапс.
- **9:16**: выбор соотношения сторон видеозаписи.
- **FHD 30** : выбор разрешения для видеозаписей.
-  : применение эффекта фильтра или эффектов ретуши.
-  : выбор способа экспозамера. Эта настройка определяет способ измерения интенсивности света.
 -  **Центровзвешенное измерение** — экспозиция снимка определяется на основе уровня освещения в центре кадра.
 -  **Матричное измерение** — измеряется среднее значение интенсивности освещения для всего кадра.
 -  **Точечное измерение** — экспозиция снимка определяется на основе уровня освещения в определенной центральной точке кадра.
-  : настройка цветового тона.
-  : в режиме **ЕДА** камера фокусируется на объекте внутри рамки, а за пределами рамки изображение размывается.
-  : коррекция цветовой температуры в режиме **ЕДА**.



Доступные параметры зависят от модели или режима съемки.

Режим фото

Камера автоматически регулирует параметры съемки в зависимости от окружения.

В списке режимов съемки выберите пункт **ФОТОГРАФИЯ**, а затем нажмите кнопку , чтобы сделать снимок.

Изменение разрешения

Снимайте фото в высоком разрешении.



В режимах съемки выберите пункт **12М**, чтобы переключиться на нужное разрешение, а затем сделайте снимок.



Разрешение может зависеть от модели.



Съемка селфи

Можно создавать автопортреты с помощью фронтальной камеры.

- 1 На экране видоискателя проведите вверх или вниз или нажмите значок , чтобы переключиться на фронтальную камеру для съемки автопортрета.
- 2 Посмотрите в объектив фронтальной камеры.
Чтобы снимать автопортреты с широкоугольной съемкой пейзажа или людей, коснитесь значка .
- 3 Коснитесь значка , чтобы сделать снимок.



Применение фильтра и эффектов ретуши

Можно выбрать эффект фильтра и изменить функции для обработки изображения лица, например оттенок кожи или форму овала лица, перед съемкой фотографии.

- 1 На экране видоискателя коснитесь значка .
- 2 Выберите эффекты и сделайте снимок.
Если коснуться значка , то можно будет загрузить фильтры из **Galaxy Store** или создать собственный фильтр, используя изображение с нужным цветовым тоном из приложения **Галерея**.

Режим видео

Камера автоматически регулирует параметры съемки в зависимости от окружения.

- 1 В списке режимов съемки выберите пункт **ВИДЕОЗАПИСЬ**, а затем нажмите кнопку , чтобы записать видео.
Для съемки кадра во время видеозаписи коснитесь значка .
- 2 Коснитесь значка , чтобы остановить видеосъемку.



Развлекательный режим

Снимайте фото и записывайте видео с различными эффектами.

- 1 В списке режимов съемки выберите пункт **ВЕСЕЛЫЙ**.
- 2 Выберите эффект.
- 3 Коснитесь кнопки эффекта, чтобы сделать снимок.
Чтобы записать видео, коснитесь и удерживайте кнопку эффекта.

Портретный режим

Портретный режим позволяет делать снимки с размытым фоном и четким фокусом на объекте. Можно также применить эффект заднего плана и отредактировать его после того, как снимок будет сделан.

- 1 В списке режимов съемки выберите пункт **ПОРТРЕТ**.
- 2 Коснитесь значка  и перетащите ползунок регулировки размытия фона в желаемое положение.
- 3 Когда на экране предварительного просмотра появится надпись **Готово**, нажмите , чтобы сделать снимок.



Ползунок регулировки размытия фона



- Пользуйтесь этой функцией в хорошо освещенных местах.
- Размытие заднего плана может не происходить при следующих условиях:
 - Движение устройства или объекта съемки.
 - Объект тонкий или прозрачный.
 - Цвет объекта подобен заднему плану.
 - Незаметный объект или задний план.

Профессиональный режим

Снимайте фото с возможностью ручной настройки различных параметров съемки, таких как значение экспозиции и значение ISO.

В списке режимов съемки выберите пункт **ЕЩЕ** → **ПРО**. Выберите параметры и задайте нужные настройки, а затем коснитесь значка , чтобы снять фото.

Доступные параметры

-  : сброс настроек.
- **ISO**: выбор чувствительности ISO. Этот параметр управляет светочувствительностью камеры. Низкие значения предназначены для неподвижных или ярко освещенных объектов. Высокие значения используются для быстро движущихся или плохо освещенных объектов. Однако более высокие значения ISO могут вызывать шумы на фотоснимках.
- **SPEED**: настройка значения выдержки. Длительная выдержка обеспечивает больше света и снимок становится ярче. Этот режим идеален для съемки пейзажей или ночной съемки. Короткая выдержка обеспечивает меньше света. Этот режим идеален для съемки быстро движущихся объектов.
- **EV**: изменение экспозиции. Этот параметр определяет количество света, получаемого матрицей камеры. Для съемки в условиях недостаточного освещения установите высокое значение экспозиции.
- **FOCUS**: изменение режима фокусировки. Чтобы вручную настроить фокусировку, перетащите ползунок регулировки.
- **WB**: выбор подходящего баланса белого для создания более естественного цветового диапазона изображения. Можно установить цветовую температуру.

Разделение областей фокусировки и экспозиции

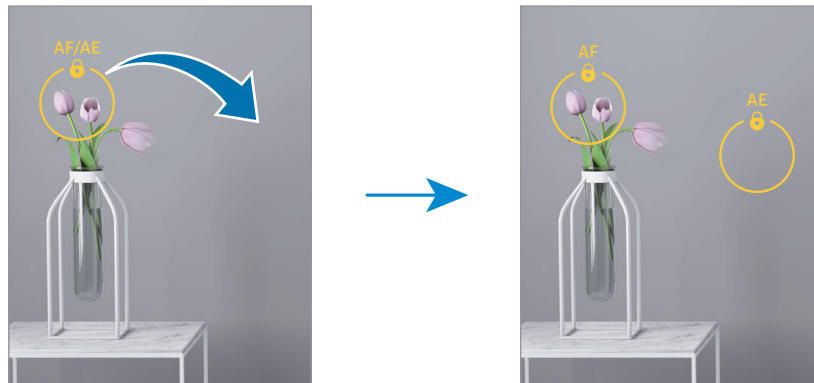

Можно разделить область фокусировки и область экспозиции.

Коснитесь экрана предварительного просмотра и удерживайте его. На экране появится рамка AF/AE. Перетащите рамку на область, где необходимо разделить область фокуса и область экспозиции.





Режим панорамной съемки

При использовании панорамного режима осуществляется съемка серии фотоснимков с дальнейшим их соединением для создания одного панорамного снимка.

- 1 В списке режимов съемки выберите пункт **ЕЩЕ** → **ПАНОРАМА**.
 - 2 Коснитесь значка  и медленно переместите устройство в одном направлении. Сохраняйте расположение изображения в кадре видоискателя камеры. Если изображение при предварительном просмотре выходит за направляющие границы или устройство неподвижно, съемка будет остановлена автоматически.
 - 3 Коснитесь значка , чтобы прекратить съемку.
-  Старайтесь не снимать неявно выраженные объекты, такие как чистое небо или равномерно окрашенная стена.

Режим «Еда»

Создавайте снимки блюд в более ярких цветах.

- 1 В списке режимов съемки выберите пункт **ЕЩЕ** → **ЕДА**.
На экране появится рамка, а область за пределами рамки станет размытой.
- 2 Чтобы изменить размер рамки, потяните ее угол.
Коснитесь нужной области или перетащите рамку, чтобы переместить ее.
- 3 Коснитесь значка  и перетащите ползунок регулировки, чтобы отрегулировать цветовую температуру.
- 4 Коснитесь значка , чтобы сделать снимок.

Ночной режим

Фотографируйте в условиях недостаточного освещения без использования вспышки. При использовании штатива можно получить более яркие и стабильные снимки.

- 1 В списке режимов съемки выберите пункт **ЕЩЕ** → **НОЧЬ**.
- 2 Нажмите кнопку  и до окончания съемки держите устройство неподвижно.



Макрорежим

Этот режим позволяет снимать с близкого расстояния.

В списке режимов съемки выберите пункт **ЕЩЕ** → **МАКРОСЪЕМКА**.

Режим замедленной съемки

Записывайте видео для дальнейшего просмотра в режиме замедленной съемки. При этом можно указать, какие из фрагментов видео должны воспроизводиться в замедленном режиме.

- 1 В списке режимов съемки выберите пункт **ЕЩЕ** → **ЗАМЕДЛЕННАЯ СЪЕМКА**, а затем нажмите кнопку , чтобы записать видео.
- 2 Когда запись будет завершена, нажмите значок , чтобы остановить ее.
- 3 На экране видеоскателя коснитесь миниатюры предпросмотра.
Для просмотра в замедленном режиме будет выбран быстрый фрагмент видеозаписи, и после этого начнется воспроизведение. На основе видеозаписи будет создано до двух фрагментов в замедленном режиме.
Чтобы отредактировать фрагмент, записанный в замедленном режиме, коснитесь значка  и перетащите ползунок редактирования фрагмента влево или вправо.

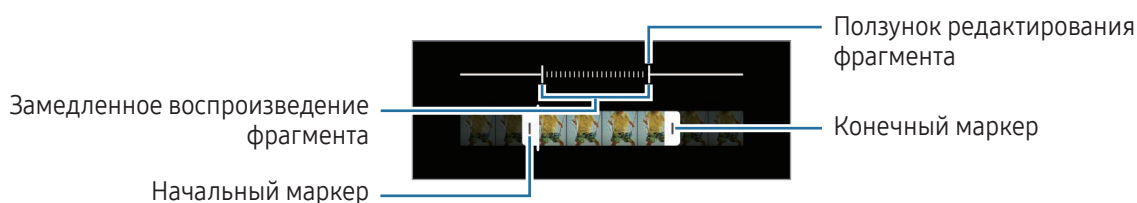

Настройка параметров камеры

На экране видеискателя коснитесь значка . Доступные параметры зависят от режима съемки.

Смарт-функции

- **Оптимизация кадра:** автоматическое изменение цветовых настроек и применение оптимального эффекта в зависимости от объекта или сюжета съемки.
- **Сканирование QR-кодов:** сканирование QR-кодов с экрана предварительного просмотра.

Фотографии

- **Проведите кнопку затвора, чтобы:** выбор действия, которое выполняется при проведении по кнопке камеры к краю экрана и последующем удерживании этой кнопки.
- **Водяной знак:** добавление водяного знака в нижнем левом углу во время съемки фото.
- **Сжатие фото:** съемка фото в формате HEIF (высокоэффективный формат графических файлов).

Селфи

- **Селфи как в предпросмотре:** сохранение фотографий без зеркального отражения так, как они отображаются на экране предварительного просмотра при съемке с помощью фронтальной камеры.
- **Переход: проведение вверх/вниз:** включение этой функции для переключения между камерами проведением вверх или вниз по экрану предварительного просмотра.

Видео

- **Видео с высокоэф. кодированием:** запись видео в формате высокоэффективного кодирования видеоизображений (HEVC). Видео в формате HEVC будут сохранены в качестве сжатых файлов для экономии памяти устройства.
 - **Стабилизация видео:** включение стабилизации изображения для уменьшения или устранения размытия, которое появляется из-за дрожания камеры во время записи видео.
-  • Видео в формате HEVC могут не воспроизводиться на других устройствах и не публиковаться в интернете.
- В некоторых режимах съемки запись видео в формате HEVC не поддерживается.

Общие

- **Авто HDR:** делайте снимки с насыщенными цветами и высокой детализацией даже при недостаточной или избыточной освещенности.
- **Сетка:** вывод подсказок в видоискателе для облегчения компоновки кадра при выборе объектов съемки.
- **Геотеги:** добавление тега GPS к снимку.
 -  • Сила GPS-сигнала может снизиться, если устройство используется в местах, где прием сигнала затруднен, например между зданиями или в низинах, а также при плохой погоде.
 - При загрузке снимков в интернет в них могут оставаться сведения о ваших координатах. Чтобы этого избежать, отключите функцию тегов местоположения.
- **Способы съемки:** выбор дополнительных режимов съемки фото или видео.
- **Сохраняемые параметры:** восстановление последних использованных настроек, таких как режим съемки, при открытии камеры.
- **Место хранения:** выберите место для хранения. Эта функция станет доступной после вставки SD-карты.
- **Объективы Snapchat в веселом режиме:** съемка фото и запись видео с различными эффектами с помощью уникальных Объективов Snapchat.

Конфиденциальность

- **Уведомление о конфиденциальности:** открытие уведомления о конфиденциальности.
- **Разрешения:** доступ к разрешениям, необходимым для использования приложения камеры.
- **Сброс настроек:** сброс настроек камеры.
- **О приложении “Камера”:** проверка версии приложения камеры и просмотр правовой информации.
- **Свяжитесь с нами:** задайте вопросы или получите ответы на наиболее часто задаваемые вопросы.



Доступность некоторых функций зависит от модели.

Галерея

Введение

Просматривайте изображения и видео, сохраненные на устройстве. Можно также группировать изображения и видео по альбомам или создавать истории.

Работа с Галереей

Откройте приложение **Галерея**.

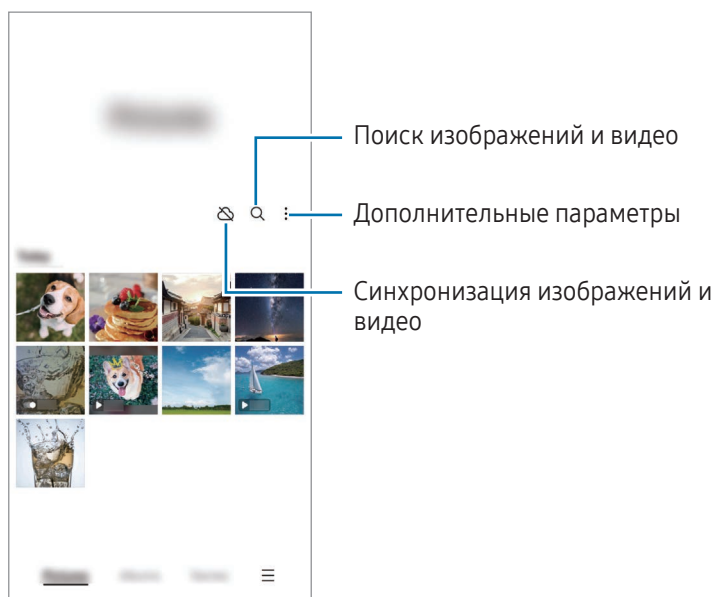

Просмотр изображений

Откройте приложение **Галерея** и выберите изображение. Чтобы просмотреть другие файлы, проведите по экрану влево или вправо.

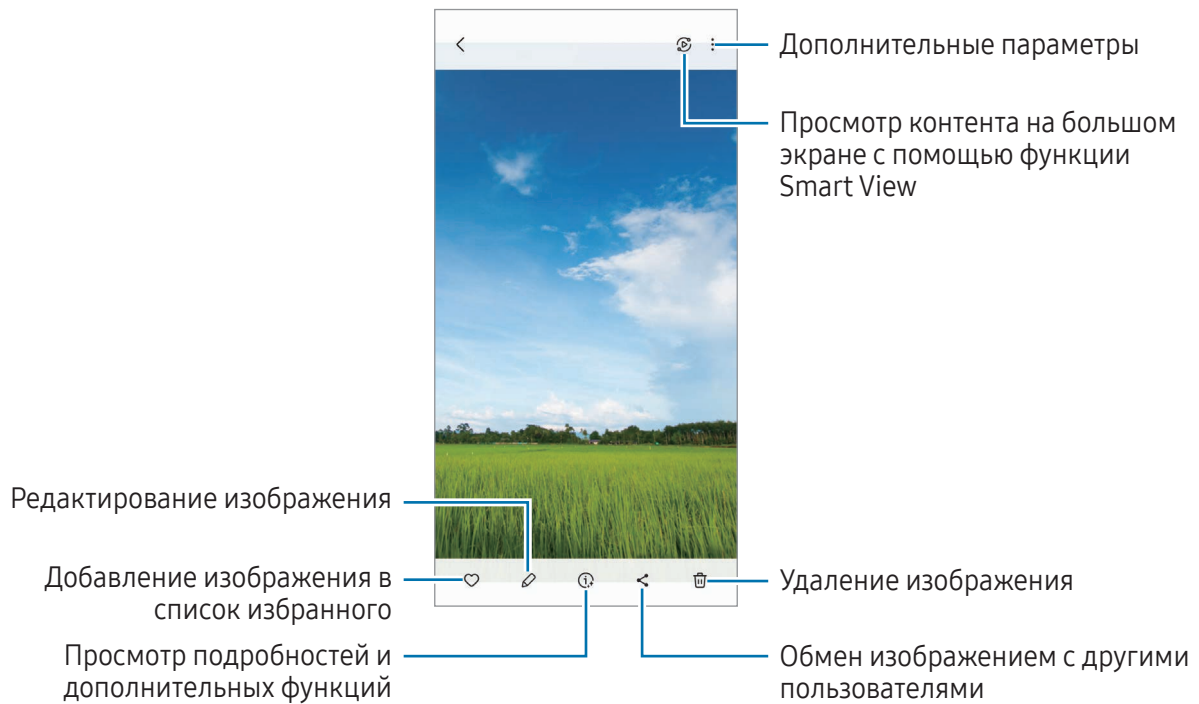

Обрезка увеличенных изображений

- 1 Откройте приложение **Галерея** и выберите изображение.
- 2 Разведите два пальца в области, которую нужно сохранить, и коснитесь значка . Обрезанная область будет сохранена в виде файла.

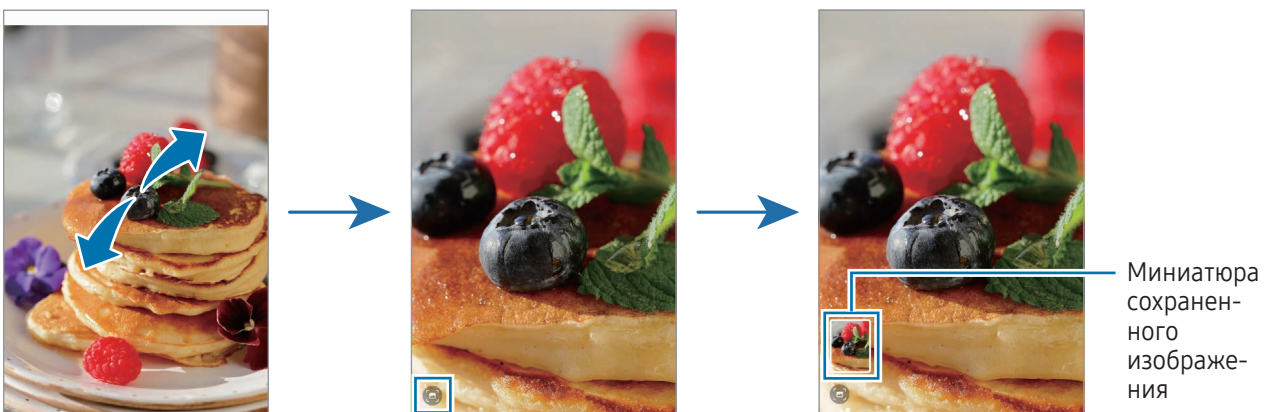

Просмотр видеозаписей

Откройте приложение **Галерея** и выберите видеозапись для просмотра. Чтобы просмотреть другие файлы, проведите по экрану влево или вправо.

Чтобы использовать другие параметры во время воспроизведения, выберите пункт **Воспроизвести видео**.

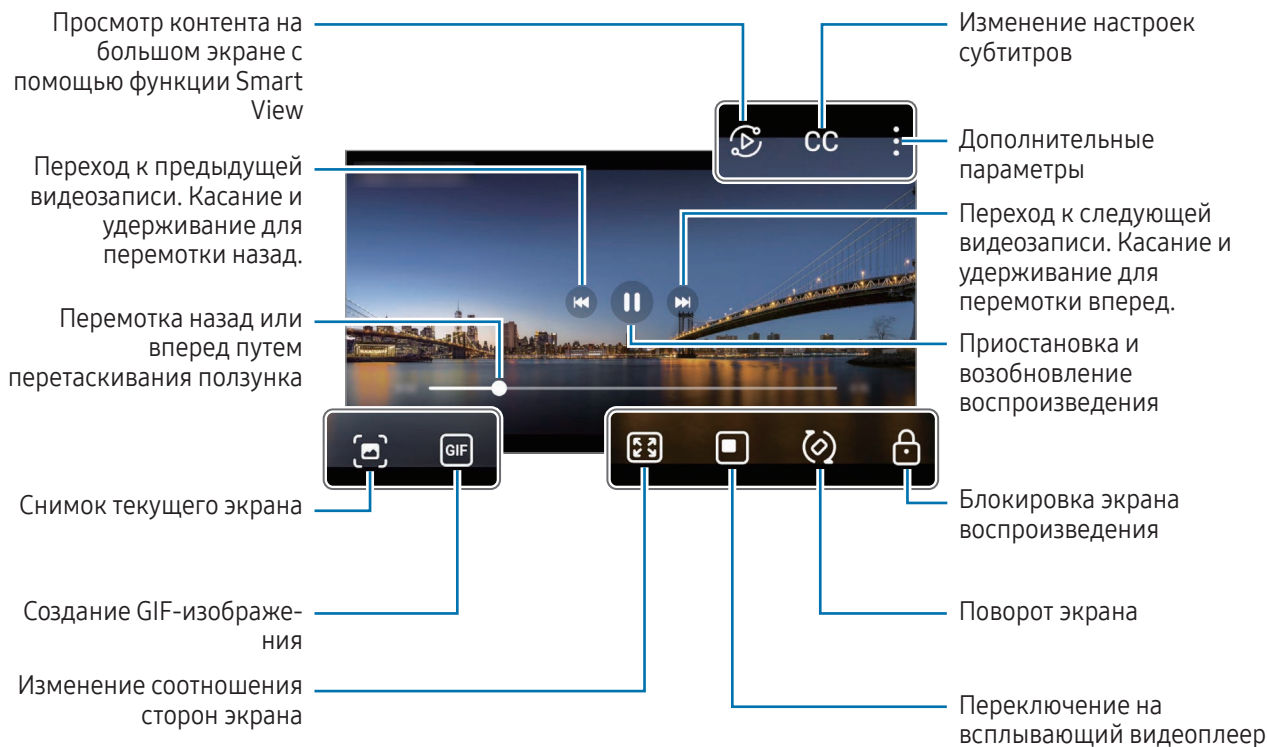

Проведите вверх или вниз с левой стороны экрана воспроизведения, чтобы отрегулировать яркость, или проведите вверх или вниз с правой стороны экрана воспроизведения, чтобы отрегулировать громкость.

Для перемотки назад или вперед проведите влево или вправо по экрану воспроизведения.

Альбомы

Создавайте альбомы и сортируйте свои изображения и видео.

- 1 Откройте приложение **Галерея** и выберите пункт **Альбомы** → **+** → **Альбом**, чтобы создать альбом.
- 2 Выберите изображения или видео, которые нужно скопировать или переместить в альбом.

Истории

При съемке или сохранении изображений и видео, устройство считывает из них метки даты и местоположения, сортирует, а затем создает истории.

Откройте приложение **Галерея**, выберите пункт **Истории**, а затем выберите нужную историю. Если коснуться значка , то можно будет воспользоваться различными параметрами, такими как изменение заголовка истории.

Если нажать кнопку  → **Создать историю** в списке историй, истории можно будет создать вручную.

Синхронизация изображений и видео

Откройте приложение **Галерея**, нажмите кнопку  и следуйте инструкциям на экране для выполнения синхронизации. Приложение **Галерея** и облачное хранилище будут синхронизированы.

В случае, если приложение **Галерея** синхронизируется с облачным хранилищем, снимаемые фото и видео будут также сохраняться в облаке. Изображения и видео, сохраненные в облачном хранилище, можно просматривать в приложении **Галерея** и на других устройствах.



При связывании учетной записи Samsung и учетной записи Microsoft в качестве облачного хранилища можно выбрать Microsoft OneDrive.

Удаление фото и видео

Откройте приложение **Галерея**, коснитесь и удерживайте изображение, видео или историю, которую нужно удалить, а затем выберите пункт **Удалить**.

Использование функции корзины

Удаленные изображения и видео могут оставаться в корзине. Файлы будут удалены по истечении определенного периода.

Чтобы открыть файлы в корзине, откройте приложение **Галерея** и коснитесь значка  → **Корзина**.

AR Zone

Введение

AR Zone включает связанные с дополненной реальностью функции. Выберите функции и снимайте увлекательные фото и видео.

Запуск AR ZONE

Ниже перечислены способы запуска приложения AR Zone:

- Откройте приложение **AR Zone**.
- Откройте приложение **Камера** и выберите пункт **ЕЩЕ** → **AR ZONE**.



Доступность некоторых функций зависит от оператора связи или модели.

Студия AR Emoji

Создавайте свои эмоджи и используйте их в различных функциях.

Создание сэлфимоджи

- 1 Откройте приложение **AR Zone** и выберите пункт **Студия AR Emoji**.
- 2 Можно выбрать предварительно созданный эмоджи. Проведите влево или вправо, выберите эмоджи, а затем нажмите кнопку .

Чтобы создать собственного эмоджи, сделайте селфи или выберите изображение.

3 Для создания эмоджи следуйте инструкциям на экране.

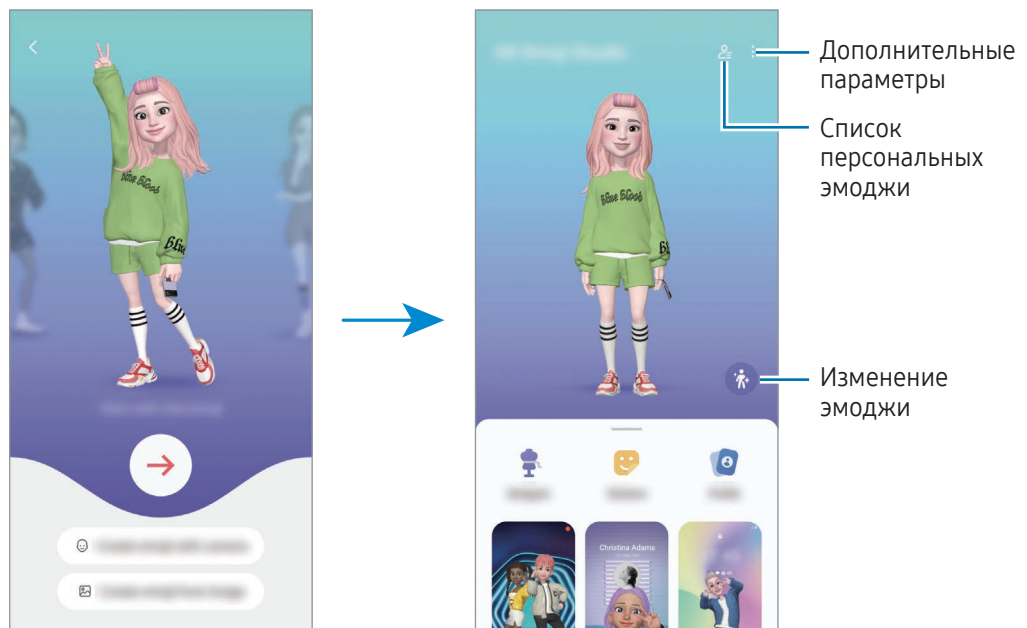

Выбор сэлфимоджи и его использование

Откройте приложение **AR Zone**, выберите пункт **Студия AR Emoji** → , а затем выберите нужного эмоджи.

Удаление сэлфимоджи

Откройте приложение **AR Zone**, выберите пункт **Студия AR Emoji** →  → , отметьте эмоджи, которых нужно удалить, а затем выберите пункт **Удалить**.



Синхронизация сэлфимоджи

Если на устройствах выполнен вход в одну и ту же учетную запись Samsung, то созданные сэлфимоджи появятся на всех таких устройствах.

Откройте приложение **AR Zone**, выберите пункт **Студия AR Emoji** →  → **Настройки**, а затем коснитесь переключателя **Синхронизация с Samsung Cloud**, чтобы включить соответствующую функцию.

Создание короткого видео с сэлфимоджи и украшением им своего устройства

Можно создать короткое видео с сэлфимоджи и использовать его в качестве обоев или фонового изображения во время вызовов.

- 1 Откройте приложение **AR Zone** и выберите пункт **Студия AR Emoji**.
- 2 Выберите пункт **Создание видео, Экран вызова** или **Экран блокировки**.
- 3 Выберите нужный шаблон.
Чтобы изменить фоновое изображение, нажмите кнопку  → .
- 4 Выберите пункт **Сохранить**, чтобы сохранить видео.
Сохраненные видео можно просмотреть в приложении **Галерея**.
- 5 Чтобы сразу использовать видео, выберите нужный параметр внизу экрана.

Создание профиля контакта с сэлфимоджи

Эмоджи можно использовать в изображении профиля учетной записи Samsung, а также в приложении **Контакты**.

- 1 Откройте приложение **AR Zone** и выберите пункт **Студия AR Emoji**.
- 2 Выберите пункт **Профиль**, а затем выберите эмоджи.
- 3 Выберите нужную позу.
- 4 Выберите пункт **Готово** → **Сохранить**.

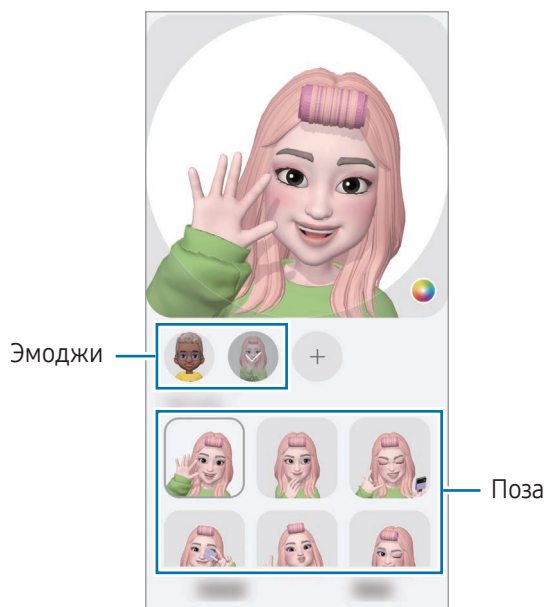

Стикеры AR Emoji

При создании сэлфимоджи стикеры с выражениями и движениями эмоджи будут созданы автоматически. Можно также создать собственные стикеры, изменив выражение или фон. Стикеры со своим эмоджи можно использовать при отправке сообщений или в социальных сетях.

Создание собственных стикеров

- 1 Откройте приложение **AR Zone** и выберите пункт **Стикер AR Emoji**.
- 2 Коснитесь значка **+** вверху списка стикеров.
- 3 Измените стикеры нужным образом и выберите пункт **Сохранить**.
Созданные стикеры доступны вверху списка стикеров.

Удаление стикеров с сэлфимоджи

Откройте приложение **AR Zone** и выберите пункт **Стикер AR Emoji** → **⋮** → **Изменить**. Выберите стикеры с эмоджи, которые нужно удалить, а затем выберите пункт **Удалить**.

Использование стикеров с сэлфимоджи в разговорах

Стикеры со своим эмоджи можно использовать в сообщениях или в социальных сетях. Следующие действия являются примером использования стикеров со своим эмоджи в приложении **Сообщения**.

- 1 Составляя сообщение в приложении **Сообщения**, нажмите кнопку **😊** на клавиатуре Samsung.
- 2 Коснитесь значка эмоджи.
- 3 Выберите один из стикеров со своим эмоджи.
Стикер с эмоджи будет вставлен.

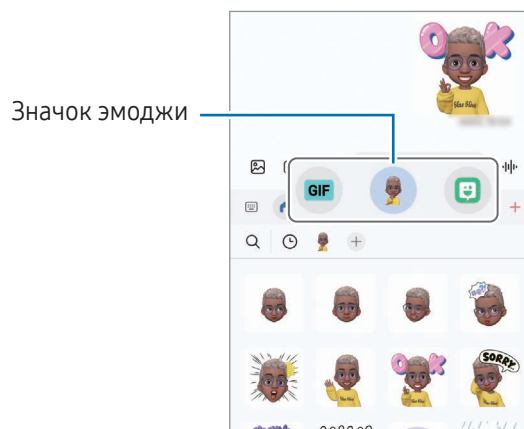

Несколько окон

(Одновременное использование нескольких приложений)

Введение

Запускайте одновременно два приложения в режиме разделенного экрана. Также можно одновременно запускать несколько приложений во всплывающих окнах.

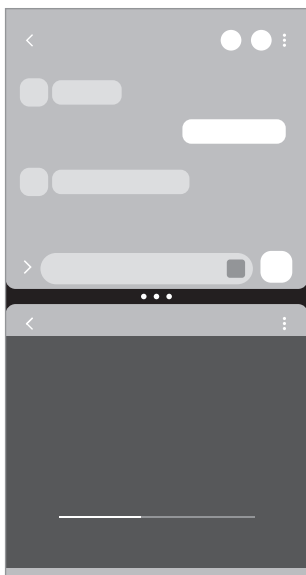

Режим разделенного экрана

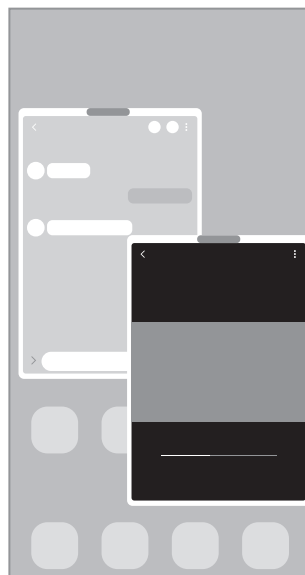

Всплывающее окно



Некоторые приложения не поддерживают эту функцию.

Запуск нескольких окон путем проведения по экрану

Проведением по экрану можно запускать несколько окон.

Проведите двумя пальцами от нижней кромки экрана в направлении к центру экрана. Экран переключится в режим разделенного экрана.

Чтобы переключиться на всплывающее окно, проведите от верхнего угла к центру экрана.

Для использования этой функции откройте **Настройки**, выберите пункт **Дополнительные функции** → **Режим нескольких окон**, а затем коснитесь переключателя **Режим разделенного экрана** или **Режим всплывающего окна**, чтобы включить соответствующую функцию.



Режим разделенного экрана



Всплывающее окно

Открытие приложений с помощью кнопки «Последние»

- 1 Нажмите кнопку «Последние», чтобы открыть список недавно использованных приложений.
- 2 Проведите влево или вправо, коснитесь значка приложения, а затем выберите пункт **Запуск в режиме разделенного экрана** или **Открыть во всплывающем окне**.

Использование дополнительных функций

Использование меню нескольких окон

Если коснуться маркера нескольких окон, появятся доступные меню.

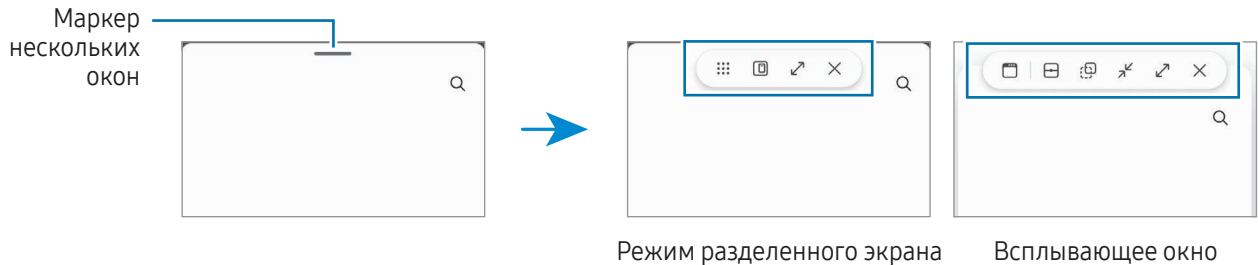

Изменение размера окна

Перетащите круги между окнами приложений, чтобы отрегулировать размер окон.

При перетаскивании кругов между окнами приложений к краю экрана окно развернется во весь экран.

Перемещение всплывающих окон

Чтобы переместить всплывающее окно, коснитесь маркера нескольких окон и перетащите его в новое место.

Сохранение пользовательского расположения разделенных экранов

Добавьте часто используемые приложения в качестве пары приложений, чтобы открывать их вместе в режиме разделенного экрана одним касанием.

- 1 В режиме разделенного экрана коснитесь окружностей между окнами приложений.
- 2 Коснитесь значка ☆.
- 3 Выберите местоположение, чтобы добавить пару приложений.
Приложения, которые используются в режиме разделенного экрана, будут сохранены в месте, которое выбрано для пары приложений.

Samsung Internet

Просматривайте веб-страницы в интернете для поиска информации и добавляйте избранные страницы в закладки для удобного доступа.

- 1 Откройте приложение **Samsung Internet**.
- 2 Введите веб-адрес или ключевое слово и затем выберите пункт **Перейти**.

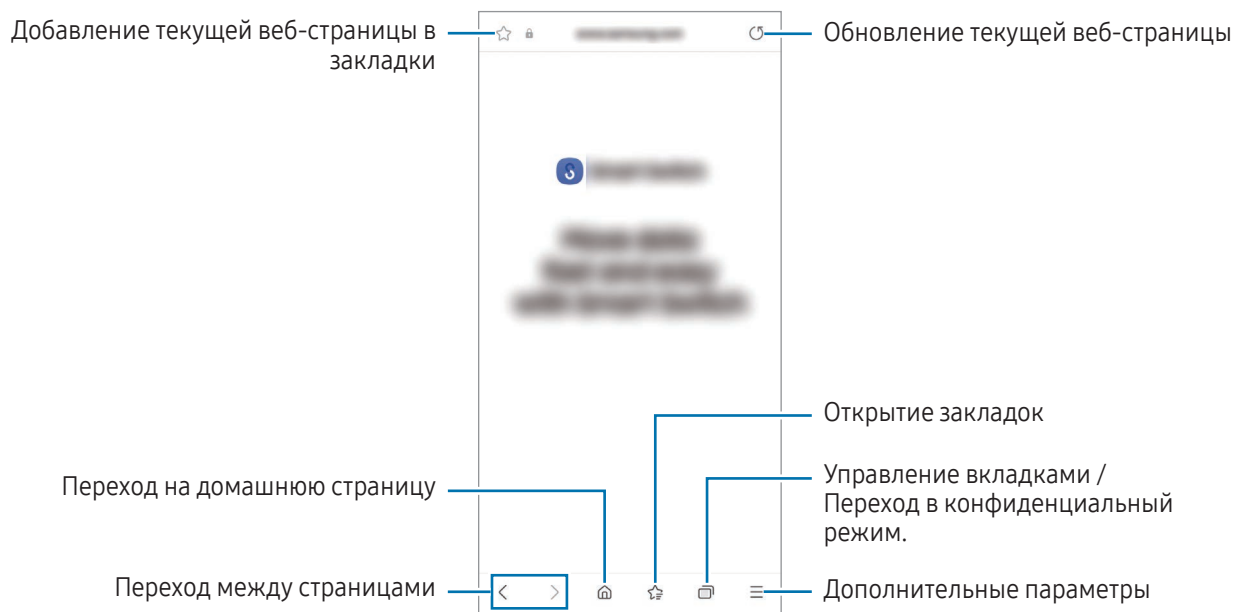

Если панель инструментов не отображается, плавно смахните по экрану вниз.

Для быстрого переключения между вкладками нажмите кнопку  или проведите влево или вправо по полю адреса.



Конфиденциальный режим

Если установлен пароль конфиденциального режима, другие пользователи не смогут получить доступ к вашей истории поиска, истории браузера, закладкам и сохраненным страницам.

- 1 Нажмите кнопку  → **Включить секретный режим**.
- 2 Коснитесь переключателя **Блокировка секретного режима**, чтобы включить соответствующую функцию, выберите пункт **Начать**, а затем задайте пароль конфиденциального режима. В конфиденциальном режиме цвет панелей инструментов изменится. Чтобы отключить конфиденциальный режим, коснитесь значка  → **Выключить секретный режим**.

 В конфиденциальном режиме некоторые функции, например, функция съемки экрана, не работают.

Samsung Health

Введение

Приложение Samsung Health помогает следить за здоровьем и физической формой. Ставьте перед собой цели по улучшению своего физического состояния, отслеживайте их достижение, а также следите за своим общим состоянием здоровья и физической формой. Кроме того, количество пройденных шагов можно сравнивать с достижениями других пользователей Samsung Health и получать советы о здоровом образе жизни.

Для получения дополнительных сведений посетите веб-сайт www.samsung.com/samsung-health.

Использование Samsung Health

Откройте приложение **Samsung Health**. При первом запуске этого приложения, а также при его перезапуске после сброса настроек следуйте инструкциям на экране для завершения настройки.

Чтобы изменить элементы на главном экране приложения Samsung Health, нажмите кнопку  → **Изменение главного экрана**.

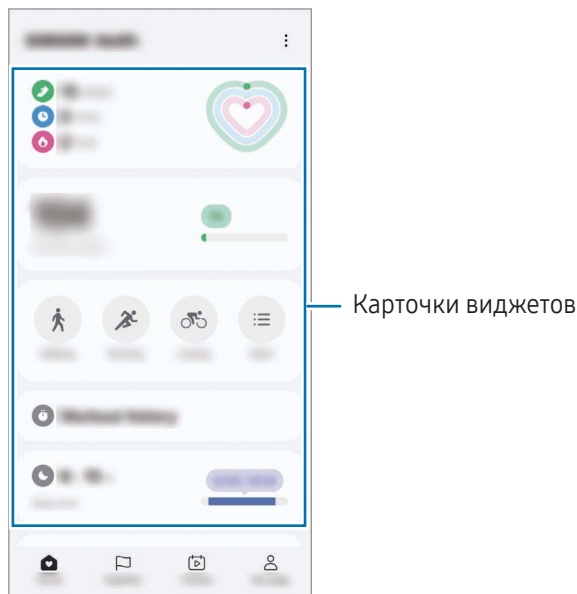

- **Главная:** контроль здоровья и физической формы.
- **Together:** сравнивайте количество пройденных шагов с результатами других пользователей Samsung Health или соревнуйтесь с друзьями.
- **Фитнес:** просмотр советов о здоровье.
- **Моя страница:** управление профилем и просмотр истории использования приложения.





- Доступность некоторых функций зависит от региона.
- В случае использования карточки шагов во время поездки в машине или поезде, сотрясение устройства может повлиять на подсчет количества шагов.

Samsung Notes

Создавайте заметки путем ввода текста с клавиатуры, а также написания или рисования на экране от руки. Кроме того, в заметки можно добавлять изображения или записи голоса.

Создание заметок

- 1 Откройте приложение **Samsung Notes**, коснитесь значка , а затем создайте заметку. Способ ввода можно изменить, коснувшись  или .

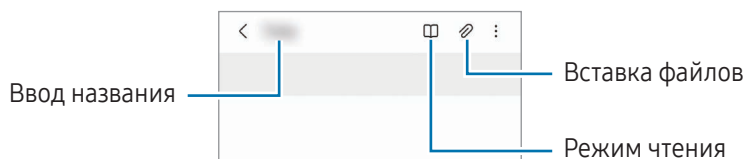

- 2 По завершении создания заметки коснитесь кнопки «Назад», чтобы сохранить заметку. Если нужно сохранить заметку в другом файловом формате, нажмите кнопку  → **Сохранить как**.

Удаление заметок



Коснитесь заметки, которую нужно удалить, и удерживая ее выберите пункт **Удалить**.

Samsung Members

Приложение **Samsung Members** предлагает услуги поддержки покупателей, такие как диагностика неполадок устройств, и позволяет пользователям направлять вопросы и отчеты об ошибках. С его помощью можно также делиться информацией с другими участниками сообщества пользователей устройств Galaxy или получать самые последние новости и советы. Приложение **Samsung Members** помогает решать любые проблемы, которые могут возникнуть у пользователя в процессе использования устройства.

Samsung Kids

Можно ограничить доступ детей к определенным приложениям, задать время использования и изменить настройки, чтобы дети могли наслаждаться использованием устройства в безопасной среде.

Откройте панель уведомлений, проведите по ней вниз и коснитесь значка  (**Kids**). Если кнопка  (**Kids**) на панели быстрого доступа отсутствует, коснитесь значка  → **Изменить** и перетащите кнопку вверх, чтобы добавить ее. При первом запуске приложения Samsung Kids, а также после сброса настроек следуйте инструкциям на экране для завершения настройки.

Выберите нужные приложения на экране Samsung Kids.



Выбранный метод блокировки и созданный PIN-код будут использоваться при включении функции **Родительский контроль** или закрытии приложения Samsung Kids.

Использование функций родительского контроля

Можно изменять настройки Samsung Kids и просматривать историю использования.

На экране Samsung Kids нажмите кнопку  → **Родительский контроль** и введите код разблокировки.

Закрытие Samsung Kids

Чтобы закрыть приложение Samsung Kids, нажмите кнопку «Назад» или коснитесь значка  → **Закрыть Samsung Kids**, после чего введите код разблокировки.

Samsung Global Goals

Глобальные цели, установленные Генеральной Ассамблеей Организации Объединенных Наций в 2015 году, заключаются в стремлении создать устойчиво развивающееся общество. Эти цели способны положить конец бедности, побороть неравенство и остановить климатические изменения.

Узнайте больше о глобальных целях и присоединяйтесь к движению за лучшее будущее с приложением Samsung Global Goals.

Samsung TV Plus

Выбирайте каналы как на телевизоре и наслаждайтесь различным видеоконтентом бесплатно.

Откройте приложение **Samsung TV Plus**.



Доступность этого приложения зависит от оператора связи или модели.

Samsung Shop

Samsung Shop — это мобильный сервис покупок от Samsung. Получайте предложения или информацию о продуктах и услугах Samsung и партнеров.

Откройте приложение **Samsung Shop**.



Доступность этого приложения зависит от оператора связи или модели.

Galaxy Shop

Откройте веб-сайт Samsung и просмотрите различную информацию, связанную с продукцией.

Откройте приложение **Galaxy Shop**.



Доступность этого приложения зависит от оператора связи или модели.

Galaxy Wearable

Приложение Galaxy Wearable позволяет управлять носимыми устройствами. При подключении данного телефона к носимому устройству можно изменить его настройки и настройки приложений.



Откройте приложение **Galaxy Wearable**.

Выберите пункт **Продолжить**, чтобы подключить телефон к носимому устройству. Для завершения настройки следуйте инструкциям на экране. Дополнительные сведения о подключении и использовании носимого устройства вместе с данным устройством см. в руководстве пользователя носимого устройства.

Календарь



Планирование своего расписания посредством внесения в календарь будущих событий.

Создание событий

- 1 Откройте приложение **Календарь** и коснитесь значка  или дважды коснитесь даты. Если на дату уже сохранены события или задачи, коснитесь даты, а затем нажмите кнопку .
- 2 Введите информацию о событии и выберите пункт **Сохранить**.

Синхронизация событий с вашими учетными записями

- 1 Откройте **Настройки**, выберите пункт **Учетные записи и архивация** → **Управление учетными записями**, а затем выберите учетную запись, с которой будет выполнена синхронизация.
- 2 Выберите пункт **Синхронизация учетной записи** и коснитесь переключателя **Календарь**, чтобы включить соответствующую функцию.

Чтобы добавить учетные записи для синхронизации, откройте приложение **Календарь** и коснитесь значка  →  → **Управление календарями** → . Затем выберите учетную запись, с которой нужно синхронизировать данные, и войдите в нее. Когда учетная запись будет добавлена, рядом с ней появится синий круг.

Напоминания

(Получение уведомлений о задачах)

Зарегистрируйте запланированные дела в качестве напоминаний и получайте уведомления в соответствии с настроенными условиями.



- Для получения более точных уведомлений подключите устройство к сети Wi-Fi или мобильной сети.
- Для использования напоминаний о местоположении функция GPS должна быть включена. Напоминания о местоположении могут быть недоступны в зависимости от модели.

Начало работы с приложением «Напоминание»

Откройте приложение **Календарь** и нажмите кнопку → **Напоминания** → . Появится экран «Напоминания» и на экран приложений будет добавлен значок приложения Напоминания ().

Создание напоминаний

- 1 Откройте приложение **Напоминания**.
- 2 Коснитесь значка , введите информацию и выберите пункт **Сохранить**.

Завершение напоминаний

В списке напоминаний коснитесь значка или выберите напоминание, после чего выберите пункт **Завершить**.

Восстановление напоминаний

Завершенные напоминания можно восстановить.

- 1 В списке напоминаний коснитесь значка → **Завершено**.
- 2 Выберите напоминание для восстановления, а затем выберите пункт **Восстановить**.
Напоминания будут добавлены в список напоминаний и пользователь будет получать уведомления.

Удаление напоминаний

Чтобы удалить напоминание, выберите ненужное и выберите пункт **Удалить**. Чтобы удалить несколько напоминаний, коснитесь любого напоминания, удерживайте его, а затем отметьте элементы, которые нужно удалить, и выберите пункт **Удалить**.

Радио

Откройте приложение **Радио**.

Перед использованием этого приложения необходимо подключить наушники, которые служат радиоантенной.

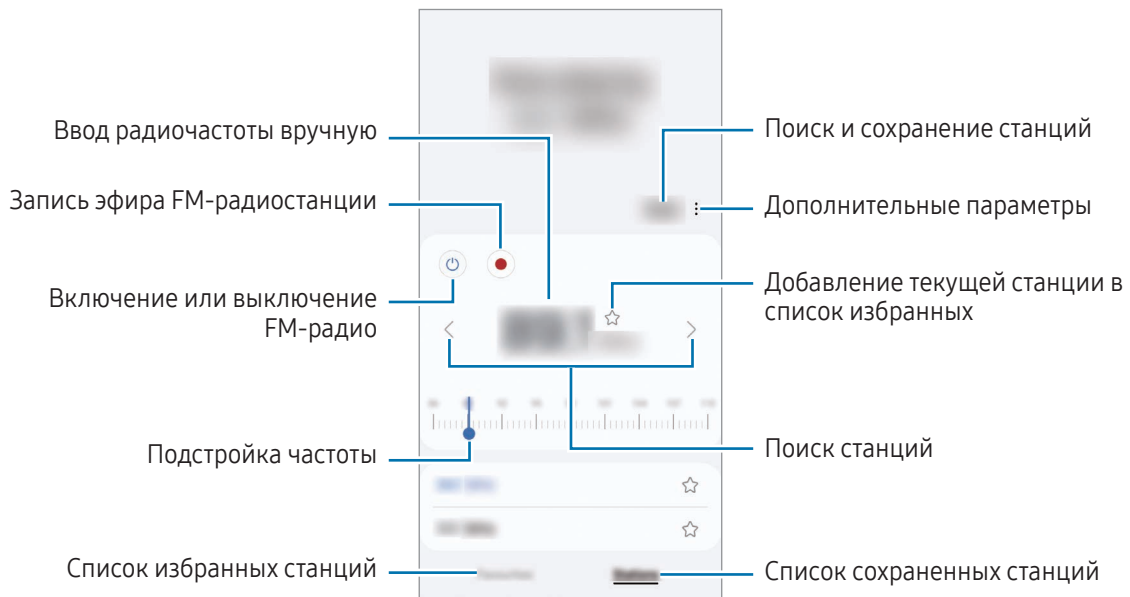

При первом запуске FM-радио выполняется поиск радиостанций и найденные радиостанции сохраняются автоматически.



 Доступность этого приложения зависит от оператора связи или модели.

Звукозапись

Записывайте голос или воспроизводите записи голоса.

- 1 Откройте приложение **Звукозапись**.
- 2 Коснитесь значка , чтобы начать запись. Говорите в микрофон.
 - Коснитесь значка , чтобы приостановить запись.
 - Чтобы добавить закладку, во время записи выберите пункт **ЗАКЛАДКА**.
- 3 Коснитесь значка , чтобы завершить запись.
- 4 Введите имя файла и выберите пункт **Сохранить**.

Мои файлы

(Доступ к файлам и управление ими)

Доступ к сохраненным на устройстве файлам и управление ими.

Откройте приложение **Мои файлы**.

Чтобы найти ненужные данные и освободить пространство во встроенной памяти устройства, выберите пункт **Управление хранилищем**.

Для поиска файлов или папок коснитесь значка .

Часы





Установка будильника, проверка текущего времени в основных городах мира, отсчет времени или установка таймера.

Откройте приложение **Часы**.

Калькулятор

Простые арифметические операции и научные вычисления.

Откройте приложение **Калькулятор**.

-  : открытие журнала калькулятора. Чтобы очистить журнал, выберите пункт **Очистить журнал**. Чтобы закрыть панель журнала калькулятора, нажмите кнопку .
-  : инструмент преобразования единиц измерения. Можно конвертировать различные единицы измерения, например единицы площади, длины или температуры, в другие единицы измерения.
-  : научный калькулятор.

Gaming Hub

Приложение Gaming Hub группирует игры, загруженные из **Google Play** и **Galaxy Store**, в одном месте. Откройте приложение **Gaming Hub** и выберите нужную игру.



Игры, загруженные из **Google Play** и **Galaxy Store**, будут автоматически отображены на экране приложения Gaming Hub. Если игр нет, выберите пункт **Мои игры** →  → **Добавить игры**.

Удаление игр из Gaming Hub

Выберите пункт **Мои игры**, коснитесь игры и удерживайте ее, а затем выберите пункт **Удалить**.

Изменение режима производительности

Можно изменить режим производительности в играх.

Откройте приложение **Gaming Hub**, выберите пункт **Еще** → **Game Booster** → **Оптимизация игр**, а затем выберите нужный режим.

- **Производительность:** высокая производительность в играх. При использовании этого режима устройство может нагреваться из-за повышенного расхода заряда аккумулятора.
- **Стандартный режим:** баланс между производительностью и временем работы от аккумулятора.
- **Экономия энергии:** экономия заряда аккумулятора во время игр.













Уровень энергопотребления зависит от игры.

Game Booster

(Настройка игровой среды)

Game Booster позволяет играть в игры в более оптимизированной среде. Можно пользоваться приложением Game Booster во время игр.

Чтобы открыть панель приложения для ускорения игр Game Booster во время игры, нажмите кнопку  на панели навигации. Если панель навигации не отображается, проведите от нижнего края экрана вверх, чтобы открыть ее. Если панель навигации настроена на использование параметра **Жесты проведения**, откройте панель уведомлений и выберите пункт **Коснитесь для запуска Game Booster**.

-  : блокировка сенсорного экрана во время игры. Для разблокировки сенсорного экрана перетащите значок блокировки в любом направлении.
 -  : скрывание кнопок на навигационной панели. Для отображения кнопок нажмите кнопку  на навигационной панели.
 -  : создание снимков экрана.
 -  : запись сеансов игры. Чтобы остановить запись, коснитесь значка .
 -  : настройка параметров для функции ускорения игр.
 - **Режим приоритета**: блокирование входящих вызовов и всех уведомлений кроме сигналов будильника, чтобы не беспокоить во время игры.
 - **Оптимизация игр**: изменение режима производительности.
 - **Аккумулятор**: проверка оставшегося времени работы от аккумулятора.
 - **Температура / Память**: проверка температуры устройства и состояния его оперативной памяти. Возможна автоматическая регулировка уровня громкости или частоты кадров в видео для предотвращения перегрева устройства, а также остановки выполнения приложений в фоновом режиме в случае нехватки оперативной памяти.
-  • Можно настроить открытие панели приложения для ускорения игр Game Booster с панели навигации, если для панели навигации установлен параметр **Жесты проведения**. На панели приложения для ускорения игр Game Booster коснитесь значка  → **Блокировка во время игры**, а затем коснитесь переключателя **Жесты навигации**, чтобы включить соответствующую функцию.
- Доступные параметры зависят от игры.
 - Производительность игр может ограничиваться с целью контроля температуры устройства, если она поднимется выше определенного уровня.

Открытие приложений во всплывающих окнах во время игр

Во время игры приложения можно открывать во всплывающих окнах.

Нажмите кнопку  и выберите приложение в списке приложений.

SmartThings

С помощью устройства можно управлять интеллектуальной техникой и устройствами Интернета вещей (IoT).

Чтобы просмотреть дополнительную информацию, откройте приложение **SmartThings** и выберите пункт **Меню** → **Использование**.

1 Откройте приложение **SmartThings**.

2 Выберите пункт **Устройства** → **Добавить устройство** или нажмите кнопку **+**.

3 Выберите устройство и подключитесь к нему, следуя инструкциям на экране.



- Способы подключения зависят от типа подключаемых устройств и передаваемого содержимого.
- Устройства, которые можно подключить, зависят от региона. Доступность функций зависит от подключенного устройства.
- Проблемы и дефекты подключенных устройств не подпадают под действие гарантии Samsung. В случае возникновения в подключенных устройствах проблем или дефектов, обратитесь к соответствующим производителям.

Обмен содержимым

Отправка содержимого с помощью различных параметров обмена. Ниже указаны примеры обмена изображениями.

1 Откройте приложение **Галерея** и выберите изображение.

2 Коснитесь значка  и выберите нужный способ обмена.









За отправку файлов через мобильные сети может взиматься дополнительная плата.

Быстрая отправка

Обмен контентом с устройствами поблизости

Отправка контента на устройства поблизости с помощью Wi-Fi Direct или Bluetooth. Контентом можно также поделиться с помощью QR-кода.

1 Откройте приложение **Галерея** и выберите изображение.

- 2 На другом устройстве откройте панель уведомлений, проведите по ней вниз и нажмите кнопку  (**Быстрая отправка**), чтобы включить соответствующую функцию. Если кнопка  (**Быстрая отправка**) на панели быстрого доступа отсутствует, коснитесь значка  → **Изменить** и перетащите кнопку вверх, чтобы добавить ее.
 - 3 Нажмите кнопку  → **Быстрая отправка**, а затем выберите устройство, на которое нужно передать изображение.
Чтобы поделиться ссылкой с помощью QR-кода, коснитесь значка  и отсканируйте QR-код.
 - 4 Примите запрос на передачу файлов на другом устройстве.
-  Данная функция не позволяет делиться видео с ТВ или поддерживаемыми устройствами SmartThings. Чтобы просмотреть видео на ТВ, воспользуйтесь функцией Smart View.



Обмен с контактами

Контентом можно поделиться с людьми из списка контактов.

- 1 Откройте приложение **Галерея** и выберите изображение.
- 2 Нажмите кнопку  → **Быстрая отправка** → **Просмотреть контакт** > и выберите контакт.

Частный обмен

Шифрование контента и его передача другим пользователям. Общий контент нельзя сохранить и скопировать, а получатель не сможет отправить его другим пользователям.

- 1 Откройте приложение **Галерея** и выберите изображение.
- 2 Нажмите кнопку  → **Быстрая отправка** →  → **Включить личную отставку**.
- 3 Выберите устройство, на которое нужно передать изображение, или выберите пункт **Просмотреть контакт** >, а затем выберите контакт.

Настройка видимости телефона

Можно выбрать того, кто сможет находить ваш телефон и передавать на него контент.

- 1 Откройте панель уведомлений, проведите по ней вниз и коснитесь значка  (**Быстрая отправка**).
- 2 Выберите функцию.
 - **Никто**: запрет другим пользователям находить ваш телефон.
 - **Только контакты**: только пользователи Samsung из списка контактов могут делиться контентом с вашим телефоном.
 - **Все пользователи поблизости**: любые устройства поблизости могут делиться контентом с вашим телефоном.

Music Share

Введение

Функция «Обмен музыкой» позволяет с легкостью дать другим устройствам возможность передавать музыку на Bluetooth-динамик, уже подключенный к телефону другого пользователя. Можно также прослушивать одну и ту же музыку в своих наушниках Galaxy Buds и наушниках Galaxy Buds другого пользователя.

Эта функция доступна только на устройствах с поддержкой функции обмена музыкой.

Обмен с Bluetooth-динамиком

Музыку на вашем телефоне и телефоне друга можно прослушивать через Bluetooth-динамик.

- 1 Убедитесь, что ваш телефон и Bluetooth-динамик подключены друг к другу.
Описание подключения см. в разделе [Подключение к другим устройствам Bluetooth](#).
- 2 На телефоне откройте **Настройки**, выберите пункт **Подключенные устройства**, а затем коснитесь переключателя **Music Share**, чтобы включить соответствующую функцию.
Можно использовать другие функции, например, чьи устройства могут делиться с вашим, коснувшись значка **Music Share**.
- 3 На телефоне друга выберите динамик из списка Bluetooth-устройств.
- 4 На своем телефоне примите запрос на подключение.
Динамик станет общим.
Во время воспроизведения музыки через телефон друга воспроизведение музыки через ваш телефон будет приостановлено.

Совместное прослушивание музыки через наушники Galaxy Buds

Музыку на телефоне можно прослушивать через наушники Galaxy Buds вместе с другом.

Эта функция поддерживается только устройствами серии Galaxy Buds.

- 1 Убедитесь, что каждый телефон и пара наушников Galaxy Buds подключены.
Описание подключения см. в разделе [Подключение к другим устройствам Bluetooth](#).
- 2 На телефоне друга откройте **Настройки**, выберите пункт **Подключенные устройства**, а затем коснитесь переключателя **Music Share**, чтобы включить соответствующую функцию.
Можно использовать другие функции, например, чьи устройства могут делиться с вашим, коснувшись значка **Music Share**.
- 3 На своем телефоне откройте панель уведомлений и выберите пункт **Вывод медиаданных**.
- 4 Выберите пункт **Music Share** и выберите наушники Galaxy Buds друга из списка подключенных устройств.
- 5 На телефоне друга примите запрос на подключение.
При воспроизведении музыки через свой телефон ее можно прослушивать вместе с другом через обе пары наушников Galaxy Buds.



Smart View

(Дублирование изображения на экран телевизора)

Просмотр отображаемого на телефоне контента на большом экране при подключении телефона к телевизору или монитору, который поддерживает функцию дублирования экрана.

- 1 Откройте панель уведомлений, проведите по ней вниз и коснитесь значка  (**Smart View**).
- 2 Выберите устройство, на котором будет экран вашего телефона.

 При воспроизведении видео с помощью функции Smart View разрешение будет зависеть от модели ТВ.

Приложения Google

Компания Google предоставляет различные приложения для развлечений, общения в социальных сетях и бизнеса. Для использования некоторых из них может потребоваться учетная запись Google.

Дополнительные сведения о приложениях можно получить в меню справки нужного приложения.

- **Chrome:** поиск различной информации и просмотр веб-страниц.
- **Gmail:** отправка и получение сообщений электронной почты с помощью службы Google Mail.
- **Карты:** определяйте свое местонахождение на карте, ищите места на карте мира и просматривайте адреса различных организаций рядом с вами.
- **YT Music:** наслаждайтесь разнообразной музыкой и видео на YouTube Music. Можно также посмотреть коллекции музыки, сохраненные на устройстве, и прослушать ее.
- **Google TV:** покупайте или берите в прокат видеозаписи, такие как фильмы и ТВ-программы, из **Google Play**.
- **Диск:** сохранение содержимого в облачном хранилище, получение к нему доступа из любого места и обмен им с другими пользователями.
- **YouTube:** просмотр или создание видеозаписей и обмен ими с другими пользователями.
- **Фото:** поиск и редактирование фотографий и видео из разных источников, а также управление ими в одном месте.
- **Google:** поиск нужной информации в интернете или на устройстве.
- **Meet:** видеовызовы, организация видеосовещаний и участие в них по приглашению.
- **Сообщения:** отправка и прием сообщений на устройстве или компьютере, а также обмен различным содержимым, таким как изображения и видео.





Доступность некоторых приложений зависит от оператора связи или модели.

Настройки

Введение

Настройки устройства можно изменить.

На экране приложений выберите пункт **Настройки**. Можно также открыть панель уведомлений и нажать кнопку .

Чтобы найти настройки по ключевым словам, коснитесь значка . Можно также выполнить поиск по настройкам, выбрав тег в пункте **Предложения**.

Samsung account

Войдите в свою учетную запись Samsung и управляйте ею.

На экране настроек выберите пункт **Samsung account**.

Подключения

Параметры



Измените настройки для различных соединений, таких как Wi-Fi и Bluetooth.

На экране настроек выберите пункт **Подключения**.

- **Wi-Fi:** включение функции Wi-Fi для подключения к сети Wi-Fi и получения доступа в интернет и к другим сетевым устройствам. Дополнительные сведения см. в разделе [Wi-Fi](#).
- **Bluetooth:** благодаря связи Bluetooth можно обмениваться данными и медиафайлами с другими устройствами, поддерживающими технологию Bluetooth. Дополнительные сведения см. в разделе [Bluetooth](#).
- **NFC и бесконтактные платежи:** считывание тегов NFC (связь ближнего поля), содержащих сведения о продуктах. После загрузки необходимых приложений эту функцию можно также использовать для осуществления платежей и покупки билетов на транспорт и различные мероприятия. Дополнительные сведения см. в разделе [NFC и бесконтактные платежи \(для моделей с NFC-модулем\)](#).

- **Авиарежим:** отключение всех беспроводных функций устройства. В этом случае можно будет использовать только не связанные с сетью функции устройства.
 -  Соблюдайте правила авиакомпании и инструкции экипажа воздушного судна. В случаях, когда использование мобильного устройства разрешено, всегда пользуйтесь им в режиме полета.
- **Диспетчер SIM-карт:** активация SIM- или USIM-карт и изменение настроек SIM-карт. Дополнительные сведения см. в разделе [Диспетчер SIM-карт](#).
- **Мобильные сети:** настройка параметров мобильных сетей.
- **Использование данных:** отслеживание использования данных и настройка параметров ограничения на их использование. Автоматическое выключение мобильной передачи данных в случае превышения указанного ограничения для использованного объема мобильных данных.

Можно включить функцию экономии данных, чтобы некоторые приложения, работающие в фоновом режиме, не передавали и не принимали данные. Дополнительные сведения см. в разделе [Экономия трафика](#).

Приложения можно также настроить на использование только Wi-Fi или только мобильных данных или сразу обеих сетей. Дополнительные сведения см. в разделе [Разрешенные сети для приложений](#).
- **Мобильная точка доступа и модем:** использование телефона в качестве мобильной точки доступа для предоставления другим устройствам доступа к мобильному подключению вашего телефона. Для получения дополнительной информации о мобильной точке доступа см. раздел [Мобильная точка доступа](#).
 -  За использование этой функции может взиматься дополнительная плата.
- **Другие настройки:** изменение настроек других функций. Дополнительные сведения см. в разделе [Другие настройки](#).
 -  Доступность некоторых функций зависит от модели.

Wi-Fi

Включите функцию Wi-Fi, чтобы подключиться к сети Wi-Fi и получить доступ в интернет и к другим сетевым устройствам.

Подключение к сети Wi-Fi

- 1 На экране настроек выберите пункт **Подключения** → **Wi-Fi**, а затем коснитесь переключателя, чтобы включить соответствующую функцию.
- 2 Выберите нужную сеть из списка сетей Wi-Fi.
Для подключения к сетям со значком замка требуется пароль.



- После подключения устройства к сети Wi-Fi оно будет автоматически подключаться к этой сети без запроса пароля каждый раз, когда эта сеть будет доступна. Чтобы устройство не отключалось от сети автоматически, нажмите кнопку  рядом с сетью, а затем коснитесь переключателя **Подключаться автоматически**, чтобы отключить соответствующую функцию.
- Если не удастся установить подключение к сети Wi-Fi надлежащим образом, перезапустите функцию Wi-Fi на устройстве или беспроводной маршрутизатор.

Просмотр сведений о качестве сети Wi-Fi

Получайте доступ к информации о качестве сети Wi-Fi, такой как скорость и стабильность.

На экране настроек выберите пункт **Подключения** → **Wi-Fi**, а затем коснитесь переключателя, чтобы включить соответствующую функцию. Информация о качестве сети будет показана под сетями Wi-Fi. Если информация отсутствует, коснитесь значка  → **Intelligent Wi-Fi**, а затем коснитесь переключателя **Показ сведений о качестве**, чтобы включить соответствующую функцию.



Информация о качестве может не отображаться в зависимости от сети Wi-Fi.

Wi-Fi Direct

С помощью технологии Wi-Fi Direct можно напрямую подключать устройства друг к другу по сети Wi-Fi без использования точки доступа.

- 1 На экране настроек выберите пункт **Подключения** → **Wi-Fi**, а затем коснитесь переключателя, чтобы включить соответствующую функцию.
- 2 Нажмите кнопку  → **Wi-Fi Direct**.
Появится список обнаруженных устройств.
Если подключаемое устройство отсутствует в списке, на нем необходимо включить функцию Wi-Fi Direct.
- 3 Выберите устройство для подключения.
Подключение между устройствами будет установлено, когда на втором устройстве будет принят запрос на подключение с помощью Wi-Fi Direct.
Чтобы завершить подключение к устройству, выберите устройство, от которого нужно отключиться, из списка.

Bluetooth

Благодаря связи Bluetooth можно обмениваться данными и медиафайлами с другими устройствами, поддерживающими технологию Bluetooth.

Предостережения относительно использования Bluetooth

- Компания Samsung не несет ответственности за потерю, перехват или несанкционированное использование данных, отправленных или полученных по Bluetooth.
- Убедитесь, что вы обмениваетесь данными с надежным устройством, имеющим надлежащий уровень безопасности. Если между устройствами есть препятствия, дальность действия может уменьшиться.
- Некоторые устройства, в частности те, для которых компания Bluetooth SIG не проводила испытаний или которые не были одобрены по результатам таких испытаний, могут быть несовместимы с устройством.
- Запрещается использовать связь Bluetooth в противоправных целях (таких как распространение пиратских копий файлов или незаконный перехват разговоров в коммерческих целях). Компания Samsung не несет ответственности за последствия такого использования связи Bluetooth.

Подключение к другим устройствам Bluetooth

- 1 На экране настроек выберите пункт **Подключения** → **Bluetooth**, а затем коснитесь переключателя, чтобы включить соответствующую функцию.
Появится список обнаруженных устройств.
- 2 Выберите устройство для сопряжения.
Если подключаемое устройство отсутствует в списке, переведите устройство в режим сопряжения по Bluetooth. См. руководство пользователя подключаемого устройства.
 Другие устройства смогут обнаруживать ваш телефон до тех пор, пока не будет закрыт экран настроек Bluetooth.
- 3 Для подтверждения примите запрос на подключение по Bluetooth на своем телефоне.
Подключение между устройствами будет установлено, когда на втором устройстве будет принят запрос на подключение по Bluetooth.
Чтобы отменить сопряжение устройств, коснитесь значка  рядом с именем устройства, сопряжение с которым нужно отменить, а затем выберите пункт **Разорвать соединение**.

Отправка и получение данных

Множество приложений поддерживают передачу данных по Bluetooth. Можно обмениваться такими данными, как сведения о контактах или файлы мультимедиа, с другими устройствами Bluetooth. Далее приведен пример того, как можно отправить изображение на другое устройство.

- 1 Откройте приложение **Галерея** и выберите изображение.
- 2 Нажмите кнопку  → **Bluetooth**, а затем выберите устройство, на которое нужно передать изображение.
Если подключаемое устройство отсутствует в списке, на нем необходимо включить параметр видимости.
- 3 Примите запрос на подключение Bluetooth на другом устройстве.

NFC и бесконтактные платежи (для моделей с NFC-модулем)

Телефон может считывать теги NFC (связь ближнего поля), содержащие сведения о продуктах. После загрузки необходимых приложений эту функцию можно также использовать для осуществления платежей и покупки билетов на транспорт и различные мероприятия.

 В устройство встроена антенна NFC. Соблюдайте осторожность при обращении с устройством, чтобы не повредить антенну NFC.

Считывание сведений с тегов NFC

Функция NFC позволяет считывать информацию о продуктах с тегов NFC.

- 1 На экране настроек выберите пункт **Подключения** и коснитесь переключателя **NFC и бесконтактные платежи**, чтобы включить соответствующую функцию.
- 2 Приложите устройство областью антенны NFC на задней панели к тегу NFC.
На экране устройства отобразятся сведения, полученные из тега.

 Убедитесь, что экран устройства включен и разблокирован. В противном случае устройство не сможет считать теги NFC или получить данные.

Осуществление платежей с помощью функции NFC

Перед использованием функции NFC для платежей необходимо зарегистрироваться в службе мобильных платежей. Для регистрации или получения дополнительных сведений об этой службе обратитесь к своему поставщику услуг мобильной связи.

- 1 На экране настроек выберите пункт **Подключения** и коснитесь переключателя **NFC и бесконтактные платежи**, чтобы включить соответствующую функцию.
- 2 Прикоснитесь областью антенны NFC на задней панели устройства к NFC-кардридеру.

Чтобы указать приложение, которое будет использоваться для оплаты по умолчанию, откройте экран настроек и выберите пункт **Подключения** → **NFC и бесконтактные платежи** → **Бесконтактные платежи** → **Оплата**, а затем выберите приложение.

 • В списке сервисов оплаты могут быть указаны не все доступные приложения оплаты.
• В случае обновления приложения для оплаты или установки нового приложения, ранее использованные платежные системы могут не работать должным образом. В этом случае на экране «Настройки» выберите пункт **Подключения** → **NFC и бесконтактные платежи** → **Бесконтактные платежи** → **Оплата** или **Другие**, а затем выберите приложение вместо обновленного или вновь установленного приложения. Можно также отменить выбор уже выбранного приложения.

Экономия трафика

Можно сократить объем потребляемых данных, сделав так, чтобы некоторые приложения, работающие в фоновом режиме, не передавали и не принимали данные.

На экране настроек выберите пункт **Подключения** → **Использование данных** → **Экономия трафика** и коснитесь переключателя, чтобы включить соответствующую функцию.

При активной функции экономии данных в строке состояния отображается значок .

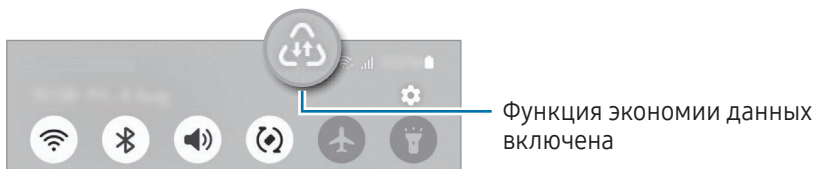

 Чтобы определить приложения, которые могут использовать данные без ограничения, выберите пункт **Приложения с доступом к данным**, после чего выберите приложения.

Разрешенные сети для приложений

Приложения можно настроить на использование только Wi-Fi или только мобильных данных или сразу обеих сетей.

Например, на устройстве можно настроить использование только мобильных данных приложениями, требующими безопасности, или приложениями, работающими с потоковыми данными, которые могут быть отключены. Даже при включенной функции Wi-Fi приложения будут открываться и использовать мобильные данные.

На экране настроек выберите пункт **Подключения** → **Использование данных** → **Разрешенные сети для приложений**. Коснитесь нужного приложения в списке приложений и выберите сеть.

 За использование этой функции может взиматься дополнительная плата.

Мобильная точка доступа

Используйте телефон в качестве мобильной точки доступа, чтобы предоставить другим устройствам доступ к мобильному подключению вашего телефона.

- 1 На экране настроек выберите пункт **Подключения** → **Мобильная точка доступа и модем** → **Мобильная точка доступа**.
- 2 Коснитесь переключателя, чтобы включить соответствующую функцию.
Можно изменить имя сети, пароль и прочие настройки.
Значок  появится в строке состояния.

3 Найдите и выберите ваш телефон в списке сетей Wi-Fi на другом устройстве.

Можно также выбрать пункт **Код QR** на экране мобильной точки доступа и отсканировать QR-код другим устройством.



- Если мобильная точка доступа не найдена, для параметра **Диапазон частот** выберите **2.4 ГГц**, выберите пункт **Дополнительно**, после чего коснитесь переключателя **Скрытая сеть**, чтобы отключить соответствующую функцию.
- Если включить функцию **Автоматический режим точки доступа**, то подключением к мобильным данным телефона можно будет делиться с другими устройствами, на которых выполнен вход в учетную запись Samsung.

Другие настройки

Изменение настроек других функций подключения.

На экране настроек выберите пункт **Подключения** → **Другие настройки**.

- **Поиск устройств поблизости:** автоматический поиск расположенных неподалеку устройств, к которым можно подключиться.
- **Печать:** настройка параметров плагинов принтера, установленных на данном устройстве. Можно выполнить поиск доступных принтеров или добавить принтер вручную для печати файлов. Дополнительные сведения см. в разделе [Печать](#).
- **VPN:** настройка виртуальных частных сетей (VPN) на устройстве для подключения к частной сети учебного заведения или компании.
- **Персональный DNS-сервер:** использование на устройстве частного DNS с повышенной безопасностью.
- **Ethernet:** в случае подключения Ethernet-адаптера можно использовать проводную сеть или изменить настройки сети.
- **Поддержка конфигурации системы в актуальном состоянии:** автоматические изменения конфигурации для обеспечения надлежащей работы функций, требующих подключения к сети.

Печать

Сконфигурируйте настройки для плагинов принтера, установленных на данном устройстве. Можно подключить устройство к принтеру по Wi-Fi или с помощью технологии Wi-Fi Direct и распечатать нужные изображения или документы.



Некоторые принтеры могут быть несовместимы с вашим устройством.

Добавление плагинов принтера

Добавьте плагины для принтеров, к которым необходимо подключить устройство.

1 На экране настроек выберите пункт **Подключения** → **Другие настройки** → **Печать** → **Загрузка дополнительного модуля**.

- 2 Выберите плагин принтера и установите его.
- 3 Выберите установленный подключаемый модуль принтера.
Автоматически начнется поиск принтеров, подключенных к той же сети Wi-Fi, что и ваше устройство.
- 4 Выберите принтер для добавления.



Чтобы добавить принтеры вручную, нажмите кнопку  → **Добавить принтер**.

Печать содержимого

Во время просмотра контента (изображений или документов) откройте список параметров, выберите пункт **Печать** → ▼ → **Все принтеры**, а затем выберите принтер.



Способы печати зависят от типа содержимого.

Подключенные устройства

Изменение настроек подключений устройств.

На экране настроек выберите пункт **Подключенные устройства**.

- **Быстрая отправка:** изменение настроек быстрого обмена. Дополнительные сведения см. в разделе [Быстрая отправка](#).
- **Music Share:** изменение настроек обмена музыкой. Дополнительные сведения см. в разделе [Music Share](#).
- **Автопереключение наушников:** переключение наушников Galaxy Buds с другого устройства на текущий телефон при совершении вызова или ответе на вызов, воспроизведении мультимедиа и в других случаях. Эта функция работает только в том случае, если на другом устройстве выполнен вход в ту же самую учетную запись Samsung и наушники Galaxy Buds вставлены в уши.
- **Вызовы и SMS на других устройствах:** подключение планшета и телефона для использования функций вызовов и обмена сообщениями на планшете по номеру, используемому на телефоне. Необходимо зарегистрироваться и войти в одну и ту же учетную запись Samsung на планшете и телефоне. Некоторые функции вызовов и обмена сообщениями могут быть недоступны.
- **Продолжение работы приложений на других устройствах:** использование приложений телефона на других устройствах, на которых выполнен вход в учетную запись Samsung.

- **Несколько устройств:** использование на телефоне мыши и клавиатуры, подключенных к компьютеру Samsung, который поддерживает эту функцию.
- **Smart View:** просмотр контента, отображаемого на устройстве, на большом экране при подключении телефона к телевизору или монитору, который поддерживает функцию дублирования экрана. Дополнительные сведения см. в разделе [Smart View](#).
- **Galaxy Wearable:** при подключении данного устройства к носимому устройству можно изменить настройки и приложения носимого устройства. Дополнительные сведения см. в разделе [Galaxy Wearable](#).
- **SmartThings:** управление интеллектуальной техникой и устройствами Интернета вещей (IoT). Дополнительные сведения см. в разделе [SmartThings](#).
- **Android Auto:** подключение устройства к автомобилю и управление некоторыми функциями устройства на дисплее автомобиля.

Режимы и сценарии

Введение

Выбирайте режимы в зависимости от текущей активности или местоположения, и объединяйте частые действия в регулярно выполняемые операции для удобства пользования устройством.

На экране настроек выберите пункт **Режимы и сценарии**.

Режимы

Добавление режимов

- 1 На экране настроек выберите пункт **Режимы и сценарии** → **Режимы**.
- 2 Выберите нужный режим или выберите пункт **Добавление режима**, чтобы добавить собственные режимы.

Запуск режимов

Режимы будут запускаться автоматически при обнаружении настроенных для них условий. Режимы можно также запускать вручную в любой момент, нажав соответствующую кнопку.

Для запуска нужного режима вручную выберите его, а затем выберите пункт **Включить**.

Чтобы отключить активный режим, коснитесь его и выберите пункт **Отключить**.

Использование регулярно выполняемых операций

Добавление регулярно выполняемых операций

1 На экране настроек выберите пункт **Режимы и сценарии** → **Сценарии**.

2 Коснитесь значка  и выберите нужную регулярную операцию или коснитесь значка **+**, чтобы добавить собственную.

Чтобы задать ручной запуск регулярно выполняемой операции, выберите пункт **Запустить вручную**.

Этот пункт отображается только в том случае, если условия запуска не заданы. В появившемся всплывающем окне выберите пункт **Добавить**. Регулярную операцию можно добавить на главный экран в качестве виджета и непосредственно получать к ней доступ.

Запуск регулярно выполняемых операций

Автоматические регулярно выполняемые операции будут запускаться при обнаружении настроенных для них условий. Регулярно выполняемые операции, для которых задано условие запуска **Запустить вручную**, можно выполнять вручную, коснувшись кнопки в любой нужный момент.

Чтобы запустить регулярно выполняемую операцию вручную, коснитесь значка  рядом с ней. Можно также коснуться виджета регулярно выполняемой операции на главном экране.

Чтобы остановить регулярно выполняемую операцию, коснитесь ее в области **Работают** и выберите пункт **Стоп**.

Звуки и вибрация

Параметры

Управляйте настройками звуков устройства.

На экране настроек выберите пункт **Звуки и вибрация**.

- **Звук / Вибрация / Без звука:** выбор режима воспроизведения звука, включения вибрации или режима «Без звука».
- **Вибрация во время звонка:** выбор режима одновременной вибрации и звука при входящих вызовах.
- **Временное отключение:** включение режима «Без звука» на определенный период времени.
- **Мелодия звонка:** изменение мелодии вызова.
- **Звук уведомления:** изменение звука уведомлений.
- **Системный звук:** изменение звука при таких действиях, как зарядка устройства.
- **Громкость:** регулировка громкости звука на устройстве.
- **Вибрация при вызове:** изменение настроек вибрации при вызовах.
- **Вибрация уведомлений:** изменение настроек вибрации при уведомлениях.
- **Системная вибрация:** вибрация при таких действиях, как управление с помощью сенсорного экрана.
- **Интенсивность вибрации:** настройка интенсивности вибрации.
- **Качество звука и эффекты:** настройка качества звука и эффектов устройства. Дополнительные сведения см. в разделе [Качество звука и эффекты](#).
- **Раздельный вывод звука:** воспроизведение мультимедийных звуков от определенного приложения на другом аудиоустройстве. Дополнительные сведения см. в разделе [Раздельный вывод звука](#).



Доступность некоторых функций зависит от модели.

Качество звука и эффекты

Настраивайте качество звука и эффектов устройства.

На экране настроек выберите пункт **Звуки и вибрация** → **Качество звука и эффекты**.

- **Dolby Atmos**: выбор режима окружающего звучания, оптимизированного под различные типы звука, например, звук фильмов, музыки или голоса. Технология Dolby Atmos обеспечивает окружающее звучание посредством распределения звуковых потоков вокруг слушателя.
- **Dolby Atmos для игр**: звук Dolby Atmos, оптимизированный для различных игр.
- **Эквалайзер**: выбор настроек для конкретного музыкального жанра и прослушивание оптимального звука.
- **Адаптивный звук**: настройка наиболее подходящего звука.



В зависимости от модели для использования некоторых функций может потребоваться подключить наушники.

Раздельный вывод звука

Воспроизводите звук мультимедийных файлов от конкретного приложения на подключенном внешнем динамике или гарнитуре Bluetooth.

Например, звук от приложения для навигации может воспроизводиться через динамик устройства, а звук от приложения для прослушивания музыки — через внешний динамик автомобиля.

- 1 На экране настроек выберите пункт **Звуки и вибрация** → **Раздельный вывод звука**, а затем коснитесь переключателя, чтобы включить соответствующую функцию.
- 2 Выберите приложение, мультимедийные звуки которого будут воспроизводиться отдельно, а затем нажмите кнопку «Назад».
- 3 Выберите устройство, которое будет воспроизводить мультимедийные звуки от выбранного приложения.

Уведомления

Изменяйте настройки уведомлений.

На экране настроек выберите пункт **Уведомления**.

- **Уведомления приложений:** выбор приложений, от которых будут поступать уведомления.
- **Сортировка уведомлений:** выбор способа сортировки уведомлений.
- **Экран блокировки:** отображение уведомлений на заблокированном экране.
- **Стиль всплывающего уведомления:** выбор стиля всплывающих уведомлений и изменение настроек.
- **Не беспокоить:** выключение звуков, кроме разрешенных исключений.
- **Дополнительные параметры:** изменение дополнительных настроек уведомлений.

Дисплей

Параметры

Изменяйте настройки дисплея и главного экрана.

На экране настроек выберите пункт **Дисплей**.

- **Светлый / Темный:** включение или отключение темного режима.
- **Настройки режима затемнения:** снижение нагрузки на глаза путем применения темной темы при использовании устройства в темное время суток или в условиях низкой освещенности. Применение темного режима можно настроить по расписанию.
 В некоторых приложениях темная тема может не применяться.
- **Яркость:** регулировка яркости экрана.
- **Адаптивная яркость:** отслеживание устройством настроек яркости и их автоматическое применение в подобных условиях освещения.
- **Плавность движений:** изменение частоты обновления экрана. При выборе высокой частоты обновления экран будет прокручиваться более плавно. Дополнительные сведения см. в разделе [Плавность движений](#).
- **Комфорт для глаз:** уменьшение усталости глаз путем ограничения количества синего света на экране. Применение этой функции можно настроить по расписанию.

- **Режим экрана:** изменение режима экрана для регулировки цветовой схемы и контрастности. Дополнительные сведения см. в разделе [Изменение режима экрана и регулировка цвета изображения](#).
- **Размер и стиль шрифта:** изменение размера и стиля шрифта.
- **Масштабирование экрана:** изменение размера элементов на экране.
- **Полноэкранные приложения:** выбор приложений, работающих в полноэкранном режиме.
- **Вырез камеры:** скрытие фронтальной камеры с экрана.
- **Тайм-аут экрана:** установка времени, по истечении которого подсветка дисплея устройства будет отключаться.
- **Простой режим:** переключение в простой режим для отображения более крупных значков и применения упрощенного интерфейса к главному экрану.
- **Панели Edge:** изменение настроек боковой панели.
- **Навигационная панель:** изменение настроек панели навигации. Дополнительные сведения см. в разделе [Навигационная панель \(программные кнопки\)](#).
- **Защита от случайного касания:** блокировка включения экрана в недостаточно освещенных местах при прикосновении к нему, например в кармане или сумке.
- **Чувствительность:** увеличение чувствительности касания экрана при наличии на экране защитных покрытий.
- **Информация о зарядке:** отображение информации о зарядке, такой как оставшийся заряд аккумулятора в процентах, когда экран отключен.
- **Заставка:** запуск заставки во время зарядки устройства.



Доступность некоторых функций зависит от модели.

Плавность движений

Частота обновления — это количество обновлений изображения на экране за одну секунду. Используйте высокую частоту обновления, чтобы предотвратить мерцание экрана при переключении. Экран будет прокручиваться более плавно. При выборе стандартной частоты обновления экрана время автономной работы смартфона от аккумулятора увеличивается.

- 1 На экране настроек выберите пункт **Дисплей** → **Плавность движений**.
- 2 Выбор частоты кадров.
 - **Высокая**: более плавная анимация и прокрутка с высокой частотой обновления экрана.
 - **Стандартная**: используйте стандартную частоту обновления в обычных ситуациях для экономии заряда аккумулятора.

Изменение режима экрана и регулировка цвета изображения

Можно изменить режим экрана и отрегулировать цвета изображения на дисплее.

Изменение режима экрана

На экране настроек выберите пункт **Дисплей** → **Режим экрана** и выберите нужный режим.

- **Насыщенные цвета**: оптимизация цветового диапазона, насыщенности и резкости изображения. Можно также отрегулировать цветовой баланс дисплея по значению цвета.
- **Естественные цвета**: естественные тона изображения на экране.



- Цвет отображения можно изменять только в режиме **Насыщенные цвета**.
- Режим **Насыщенные цвета** может быть несовместим со сторонними приложениями.

Оптимизация цветового баланса в полноэкранном режиме

Можно оптимизировать цвет отображения, отрегулировав тона цвета на свое усмотрение.

На экране настроек выберите пункт **Дисплей** → **Режим экрана** → **Насыщенные цвета** и измените положение ползунка регулировки цвета в пункте **Баланс белого**.

При переводе ползунка регулировки цвета в направлении **Холодные цвета** оттенки синего становятся насыщеннее. При переводе ползунка цвета в направлении **Теплые цвета** насыщеннее становятся оттенки красного.

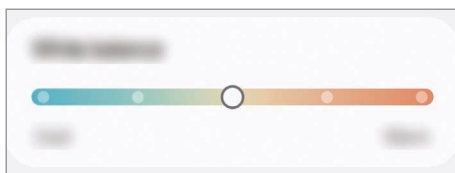

Регулировка оттенков изображения на экране по значению цвета

Определенные цветовые оттенки можно усилить или ослабить, отрегулировав значение «Красный», «Зеленый» или «Синий» по-отдельности.

- 1 На экране настроек выберите пункт **Дисплей** → **Режим экрана** → **Насыщенные цвета**.
- 2 Выберите пункт **Дополнительные параметры**.
- 3 Отрегулируйте шкалу цветов **R** (красный), **G** (зеленый) или **B** (синий) в соответствии с предпочтениями. Цветовые оттенки изображения на экране будут отрегулированы.

Батарея

Просматривайте сведения о доступном заряде аккумулятора и оставшемся времени работы устройства. Чтобы сэкономить заряд при использовании устройств с низким уровнем заряда аккумулятора, можно включить функции энергосбережения.

На экране настроек выберите пункт **Батарея**.

- **Энергосбережение:** продление времени работы от аккумулятора включением режима энергосбережения.
 - **Ограничения в фоновом режиме:** ограничение использования заряда аккумулятора приложениями, которые не используются часто.
 - **Защита аккумулятора:** ограничение максимального уровня заряда до 85 % для продления срока службы аккумулятора.
 - **Настройки зарядки:** изменение настроек зарядки.
 - **Показать процент зарядки:** отображение процента оставшегося заряда аккумулятора в строке состояния.
 - **Сведения об аккумуляторе:** просмотр информации об аккумуляторе, например, его емкости.
-  • Оставшееся время использования устройства указывает на время, оставшееся до полной разрядки аккумулятора. Оно зависит от настроек устройства и условий, в которых оно используется.
- Уведомления могут не поступать от некоторых приложений, работающих в режиме энергосбережения.

Обои и стиль

Меняйте настройки обоев главного и заблокированного экранов.

На экране настроек выберите пункт **Обои и стиль**.

Темы

Применяйте различные темы на устройстве для изменения визуального оформления главного экрана, экрана блокировки и значков.

На экране настроек выберите пункт **Темы**.

Главный экран

Изменяйте настройки главного экрана, таких как вид экрана.

На экране настроек выберите пункт **Главный экран**.

Экран блокировки

Параметры

Изменяйте настройки экрана блокировки.

На экране настроек выберите пункт **Экран блокировки**.

- **Тип блокировки экрана:** изменение способа блокировки экрана.
- **Extend Unlock:** автоматическая разблокировка устройства при обнаружении доверенных мест или устройств. Дополнительные сведения см. в разделе [Extend Unlock](#).
- **Параметры защитной блокировки:** изменение настроек блокировки экрана для выбранного способа блокировки.
- **Экран блокировки:** изменение настроек элементов, отображаемых на заблокированном экране, а также обоев.
- **Виджеты:** изменение настроек элементов, отображаемых при касании часов на заблокированном экране.
- **Удерживайте для редактирования:** отображение параметров изменения при касании и удерживании на заблокированном экране.
- **Часы в режиме роуминга:** отображение на заблокированном экране времени местного и домашнего часовых поясов при нахождении в роуминге.
- **Об экране блокировки:** просмотр версии экрана блокировки и доступ к правовой информации.



- Доступность некоторых функций зависит от оператора связи или модели.
- Доступные параметры зависят от выбранного способа блокировки экрана.

Extend Unlock

Устройство может разблокироваться автоматически и оставаться разблокированным при обнаружении доверенных мест или устройств.

Например, если дом считается доверенным местом, то по возвращении домой устройство определит место и разблокируется автоматически.

На экране настроек выберите пункт **Экран блокировки** → **Extend Unlock** и следуйте инструкциям на экране, чтобы завершить настройку.



- Эта функция будет доступна после выбора способа блокировки экрана.
- Если устройство не используется в течение четырех часов или при включении устройства, экран потребует разблокировать с помощью заданного рисунка, PIN-кода или пароля.

Безопасность и конфиденциальность

Параметры

Просматривайте состояние безопасности и конфиденциальности устройства и изменяйте соответствующие настройки.

На экране настроек выберите пункт **Безопасность и конфиденциальность**.

- **Экран блокировки:** изменение настроек экрана блокировки.
- **Безопасность учетной записи:** изменение настроек учетных записей.
- **Защита потерянных устройств:** включение или выключение функции Find My Mobile. Для отслеживания утерянного или украденного телефона можно воспользоваться веб-сайтом smarthingsfind.samsung.com. Можно также выяснить местоположение носимых устройств, подключенных к этому телефону.
- **Безопасность приложения:** сканирование приложений на наличие вредоносного ПО и поддержание безопасности устройства.
- **Обновления:** просмотр версии программного обеспечения устройства и проверка обновлений.
- **Биометрические данные:** изменение настроек биометрических данных. Дополнительные сведения см. в разделах [Распознавание лица](#) и [Распознавание отпечатков пальцев](#).
- **Автоблокировка:** сохранение безопасности устройства путем блокировки угроз и другой подозрительной активности.
- **Другие настройки безопасности:** изменение дополнительных настроек безопасности. Дополнительные сведения см. в разделах [Папка Knox](#), [Защищенный Wi-Fi](#) и [Samsung Pass](#).

- **Разрешения, использованные за последние 24 часа:** просмотр истории использования разрешений приложением или функцией.
- **Диспетчер разрешений:** разрешение или запрет доступа приложений к функциям или устройствам.
- **Доп. средства управл. конфиденциал.:** управление доступом к таким функциям, как микрофон и буфер обмена.
- **Другие настройки конфиденциальности:** изменение дополнительных настроек конфиденциальности.



Доступность некоторых функций зависит от оператора связи или модели.

Распознавание лица

Устройство позволяет разблокировать экран с помощью функции распознавания лица.



- Если в качестве метода блокировки экрана используется лицо, то после включения устройства разблокировать экран по лицу нельзя. Чтобы воспользоваться устройством, для разблокирования экрана необходимо использовать рисунок, PIN-код или пароль, установленный во время регистрации изображения лица. Старайтесь не забывать рисунок, PIN-код или пароль.
- В случае изменения способа блокировки экрана на небезопасные методы, такие как **Провести по экрану** или **Нет**, все биометрические данные удаляются.

Меры предосторожности при распознавании по лицу

Соблюдайте следующие меры предосторожности перед распознаванием лица для разблокировки устройства.

- Существует вероятность, что устройство может разблокироваться по изображению, сходному с изображением его пользователя.
- Функция распознавания лица обеспечивает меньший уровень безопасности в сравнении с использованием рисунка, PIN-кода или пароля.

Советы по улучшению распознавания по лицу

При распознавании лица обращайтесь внимание на следующее:

- Условия регистрации, например, наличие очков, шляпы, маски, бороды или яркого макияжа.
- Перед регистрацией проверьте наличие достаточного освещения и отсутствие загрязнений на объективе камеры.
- Для более точных результатов распознавания убедитесь, что изображение не размыто.

Регистрация лица

Лучше проводить регистрацию лица в помещении, чтобы на лицо не падали прямые солнечные лучи.

- 1 На экране настроек выберите пункт **Безопасность и конфиденциальность** → **Биометрические данные** → **Распознавание лица**.
- 2 Ознакомьтесь с инструкциями на экране и выберите пункт **Продолжить**.
- 3 Задайте способ блокировки экрана.
- 4 Расположите лицо внутри рамки на экране.
Камера выполнит сканирование лица.



- Если разблокировка экрана с помощью распознавания лица не работает, выберите пункт **Удалить данные лица**, чтобы удалить зарегистрированные данные и попробовать снова.
- Чтобы улучшить распознавание лица, выберите пункт **Добавьте варианты внешнего вида для улучшения распознавания** и добавьте другой внешний вид.

Разблокировка экрана по лицу

Можно разблокировать экран с помощью лица вместо использования рисунка, PIN-кода или пароля.

- 1 На экране настроек выберите пункт **Безопасность и конфиденциальность** → **Биометрические данные** → **Распознавание лица**.
- 2 Разблокируйте экран с помощью выбранного метода блокировки экрана.
- 3 Коснитесь переключателя **Разблокировка с помощью распознавания лица**, чтобы включить соответствующую функцию.
- 4 Посмотрите на заблокированный экран, чтобы его разблокировать.
Когда лицо будет распознано, экран разблокируется без каких-либо дополнительных процедур. Если лицо не распознано, воспользуйтесь предварительно настроенным способом разблокировки экрана.

Удаление данных зарегистрированного лица

Данные зарегистрированного лица можно удалить.

- 1 На экране настроек выберите пункт **Безопасность и конфиденциальность** → **Биометрические данные** → **Распознавание лица**.
- 2 Разблокируйте экран с помощью выбранного метода блокировки экрана.
- 3 Выберите пункт **Удалить данные лица** → **Удалить**.
После удаления данных зарегистрированного лица все связанные функции также отключаются.

Распознавание отпечатков пальцев

Чтобы функция распознавания отпечатков пальцев работала, необходимо зарегистрировать и сохранить на устройстве информацию об отпечатках пальцев.



- Доступность этой функции зависит от оператора связи или модели.
- Функция распознавания отпечатков пальцев использует уникальные характеристики каждого отпечатка для улучшения защиты устройства. Вероятность погрешности датчика отпечатков пальцев при распознавании двух разных отпечатков очень низкая. Однако в редких случаях датчик может распознать разные отпечатки пальцев, которые схожи между собой, как одинаковые.
- Если в качестве метода блокировки экрана используется отпечаток пальца, то после включения устройства разблокировать экран по отпечатку пальца нельзя. Чтобы воспользоваться устройством, для разблокирования экрана необходимо использовать рисунок, PIN-код или пароль, установленный во время регистрации отпечатка пальца. Старайтесь не забывать рисунок, PIN-код или пароль.
- Если отпечаток пальца не распознается, разблокируйте устройство с помощью рисунка, PIN-кода или пароля, который был задан во время регистрации отпечатка пальца, после чего зарегистрируйте его повторно. Если рисунок, PIN-код или пароль не удастся вспомнить, устройство нельзя будет использовать, предварительно не выполнив его сброс. Samsung не несет ответственности за утрату данных или неудобства вследствие невозможности восстановления кодов разблокировки.
- В случае изменения способа блокировки экрана на небезопасные методы, такие как **Провести по экрану** или **Нет**, все биометрические данные удаляются.

Советы по улучшению распознавания отпечатков

При сканировании отпечатков пальцев на устройстве учитывайте перечисленные ниже факторы, которые могут повлиять на эффективность распознавания:

- Устройство может не распознать отпечатки, если на пальцах присутствуют морщины или шрамы.
- Устройство может не распознавать отпечатки маленьких или тонких пальцев.
- Чтобы улучшить качество распознавания, произведите регистрацию тех отпечатков пальцев, которые наиболее часто используются для распознавания устройством.
- В боковую кнопку встроен датчик распознавания отпечатков пальцев. Убедитесь, что датчик распознавания отпечатков пальцев не поцарапан и не поврежден металлическими предметами, такими как монеты, ключи и украшения.

- Аксессуары, закрывающие датчик распознавания отпечатков пальцев, такие как стикеры, могут снижать скорость распознавания отпечатков пальцев.
- Убедитесь, что датчик распознавания отпечатков пальцев и ваши пальцы чистые и сухие.
- Если палец согнут, или вы касаетесь экрана его кончиком, устройство может не распознать отпечатки. Палец должен покрывать всю поверхность датчика распознавания отпечатков пальцев.
- В сухих средах в устройстве может образовываться статическое электричество. По возможности избегайте использования этой функции в сухих средах и для разрядки статического электричества предварительно прикоснитесь к металлическому предмету.

Регистрация отпечатков пальцев

На экране настроек выберите пункт **Безопасность и конфиденциальность** → **Биометрические данные** → **Отпечатки пальцев** и следуйте инструкциям на экране, чтобы зарегистрировать свой отпечаток пальца. После регистрации можно проверить, зарегистрирован ли отпечаток пальца и его название, выбрав пункт **Проверьте добавленные отпечатки**.

Разблокировка экрана по отпечаткам пальцев

Можно разблокировать экран с помощью отпечатка пальца вместо использования рисунка, PIN-кода или пароля.

- 1 На экране настроек выберите пункт **Безопасность и конфиденциальность** → **Биометрические данные** → **Отпечатки пальцев**.
- 2 Разблокируйте экран с помощью выбранного метода блокировки экрана.
- 3 Коснитесь переключателя **Разблокировка отпечатками**, чтобы включить соответствующую функцию.
- 4 На заблокированном экране поместите палец на датчик распознавания отпечатков пальцев и отсканируйте отпечаток пальца.

Удаление зарегистрированных отпечатков пальцев

Зарегистрированные отпечатки пальцев можно удалить.



- 1 На экране настроек выберите пункт **Безопасность и конфиденциальность** → **Биометрические данные** → **Отпечатки пальцев**.
- 2 Разблокируйте экран с помощью выбранного метода блокировки экрана.
- 3 Выберите отпечаток пальца, который нужно удалить, а затем выберите пункт **Удалить**.

Папка Knox



Папка Knox обеспечивает сохранность ваших данных и приложений, таких как фото и контакты, скрывая их от посторонних. Конфиденциальность данных и приложений сохраняется, даже когда устройство не заблокировано.

-  Папка Knox представляет собой отдельное, защищенное место во встроенной памяти. Данные в защищенной папке нельзя передать на другие устройства с помощью неразрешенных способов обмена данными, например, по USB или Wi-Fi Direct. При попытке внести изменения в операционную систему или программное обеспечение папка Knox автоматически блокируется и становится недоступной. Перед сохранением данных в папке Knox следует создать резервную копию данных в другом безопасном месте.

Настройка папки Knox

- 1 Откройте **Настройки** и выберите пункт **Безопасность и конфиденциальность** → **Другие настройки безопасности** → **Папка Knox**.
 - 2 Для завершения настройки следуйте инструкциям на экране.
В появившемся всплывающем окне с запросом сброса типа блокировки защищенной папки с помощью вашей учетной записи Samsung выберите пункт **Включить**. Если тип блокировки защищенной папки вспомнить не удастся, его можно сбросить с помощью учетной записи Samsung. Если эта функция не включена, сбросить забытый тип блокировки не удастся.
По завершении настройки откроется экран защищенной папки, и на экран приложений будет добавлен значок приложения «Папка Knox» .
-  • Если приложение **Папка Knox** заблокировано, его необходимо разблокировать, используя заданный способ блокировки.
 - Чтобы изменить имя или значок защищенной папки, нажмите кнопку  → **Изменить**.

Настройка условия автоматической блокировки папки Knox

- 1 Откройте приложение **Папка Knox** и нажмите кнопку  → **Настройки** → **Автоблокировка папки Knox**.
 - 2 Выберите вариант блокировки.
-  Чтобы заблокировать защищенную папку вручную, нажмите кнопку  → **Заблокировать и выйти**.

Перемещение содержимого в папку Кнох

Перемещайте содержимое, такое как фото и видео, в защищенную папку. В качестве примера далее описаны действия для перемещения изображения из местоположения по умолчанию в папку Кнох.

- 1 Откройте приложение **Папка Кнох** и нажмите кнопку  → **Добавить файлы**.
- 2 Выберите пункт **Изображения**, отметьте нужные изображения, а затем выберите пункт **Готово**.
- 3 Выберите пункт **Переместить**.
Выбранные элементы будут удалены из исходной папки и перемещены в защищенную папку. Чтобы скопировать элементы, выберите пункт **Копировать**.



Способы перемещения содержимого зависят от его типа.

Перемещение содержимого из папки Кнох

Перемещайте содержимое из защищенной папки в соответствующее приложение в местоположении по умолчанию. В качестве примера далее описаны действия для перемещения изображения из папки Кнох в местоположение по умолчанию.

- 1 Откройте приложение **Папка Кнох** и выберите пункт **Галерея**.
- 2 Выберите изображение и нажмите кнопку  → **Переместить из "Папка Кнох"**.
Выбранные элементы будут перемещены в раздел **Галерея** в местоположении по умолчанию.

Добавление приложений

Добавляйте приложения в папку Кнох.

- 1 Откройте приложение **Папка Кнох** и коснитесь значка .
- 2 Отметьте одно или несколько установленных на устройстве приложений и выберите пункт **Добавить**.

Удаление приложений из папки Кнох

Коснитесь приложения, которое нужно удалить, и удерживайте его, а затем выберите пункт **Удалить**.

Добавление учетных записей



Добавляйте учетные записи Samsung и Google или другие для синхронизации с приложениями в папке Кнох.

- 1 Откройте приложение **Папка Кнох** и нажмите кнопку  → **Настройки** → **Управление учетными записями** → **Добавить учетную запись**.
- 2 Выберите службу учетной записи.
- 3 Для завершения настройки учетной записи следуйте инструкциям на экране.

Скрытие папки Кнох

Ярлык защищенной папки можно скрыть с экрана приложений.

Откройте приложение **Папка Кнох**, нажмите кнопку  → **Настройки**, а затем коснитесь переключателя **Добавить пиктограмму Папка Кнох на экран приложений**, чтобы выключить соответствующую функцию.

Можно также открыть панель уведомлений и провести пальцем вниз, а затем нажать кнопку  (**Защищ. папка**), чтобы выключить соответствующую функцию. Если кнопка  (**Защищ. папка**) на панели быстрого доступа отсутствует, коснитесь значка  → **Изменить** и перетащите кнопку вверх, чтобы добавить ее.

Чтобы снова показать защищенную папку, откройте **Настройки**, выберите пункт **Безопасность и конфиденциальность** → **Другие настройки безопасности** → **Папка Кнох**, а затем коснитесь переключателя **Добавить пиктограмму Папка Кнох на экран приложений**, чтобы включить соответствующую функцию.

Удаление папки Кнох

Защищенную папку можно удалить вместе со всеми данными и приложениями в ней.

Откройте приложение **Папка Кнох** и нажмите кнопку  → **Настройки** → **Дополнительные настройки** → **Удалить**.

Чтобы создать резервную копию содержимого перед удалением папки Кнох, отметьте пункт **Переместить медиафайлы из папки Кнох** и выберите пункт **Удалить**. Чтобы получить доступ к резервной копии данных из защищенной папки, откройте приложение **Мои файлы** и выберите пункт **Внутреннее хранилище** → **Download** → **Secure Folder**.



Резервная копия заметок, сохраненных в **Samsung Notes**, не создается.

Защищенный Wi-Fi

Безопасное подключение к Wi-Fi — это служба, которая защищает подключение к сети Wi-Fi. Она шифрует данные в сетях Wi-Fi, отключая следящие приложения и веб-сайты так, что сети Wi-Fi становятся безопаснее. Например, при подключении к незащищенной сети Wi-Fi в общественных местах, таких как кафе или аэропорты, функция безопасного подключения к Wi-Fi включается автоматически и никто не сможет получить доступ к информации для входа или отслеживать активность в приложениях и на веб-сайтах.

На экране настроек выберите пункт **Безопасность и конфиденциальность** → **Другие настройки безопасности** → **Защищенный Wi-Fi** и следуйте инструкциям на экране, чтобы завершить настройку.

При включенной функции безопасного подключения к Wi-Fi в строке состояния отображается значок .



- Использование этой функции может привести к снижению скорости работы сети Wi-Fi.
- Доступность этой функции зависит от сети Wi-Fi, оператора связи или модели.

Выбор приложений, защищаемых с помощью службы безопасного подключения к Wi-Fi

Можно выбрать приложения, которые будут защищаться с помощью безопасного подключения к Wi-Fi, тогда данные пользователя, например, пароль или активность в приложениях, будут надежно защищены от посторонних.

На экране настроек выберите пункт **Безопасность и конфиденциальность** → **Другие настройки безопасности** → **Защищенный Wi-Fi** →  → **Настройки** → **Защищенные приложения**, а затем коснитесь переключателей рядом с приложениями, которые нужно защищать с помощью функции безопасного подключения к Wi-Fi.



Некоторые приложения не поддерживают эту функцию.

Приобретение плана защиты

Каждый месяц для использования доступен бесплатный план защиты в сетях Wi-Fi. Можно также приобрести платные планы защиты и пользоваться неограниченной пропускной способностью в течение определенного времени.

1 На экране настроек выберите пункт **Безопасность и конфиденциальность** → **Другие настройки безопасности** → **Защищенный Wi-Fi**.

2 Выберите пункт **План защиты** → **Повысить уровень**, а затем выберите нужный план.



Некоторые планы защиты можно переносить на другое устройство, на котором выполнен вход в учетную запись Samsung.

3 Для завершения покупки следуйте инструкциям на экране.

Samsung Pass

Зарегистрировав свои биометрические данные в службе Samsung Pass, можно подтверждать свою личность при использовании службами, для которых требуется вход в систему или ввод личной информации.



- Функция входа на веб-сайты доступна только для веб-сайтов, открываемых через приложение **Samsung Internet**. Некоторые веб-сайты не поддерживают эту функцию.
- Зарегистрированные биометрические данные сохраняются только на вашем устройстве и не синхронизируются с другими устройствами или серверами.

Регистрация в Samsung Pass

Перед использованием службы Samsung Pass в ней необходимо зарегистрировать свои биометрические данные.

На экране настроек выберите пункт **Безопасность и конфиденциальность** → **Другие настройки безопасности** → **Samsung Pass**. Для завершения настройки следуйте инструкциям на экране.

Подтверждение пароля учетной записи Samsung

Зарегистрированные биометрические данные можно использовать для подтверждения личности вместо ввода пароля учетной записи Samsung, например при покупке содержимого в магазине **Galaxy Store**.

На главном экране Samsung Pass нажмите кнопку  → **Настройки** → **Учетная запись и синхронизация** и коснитесь переключателя **Проверка с помощью Samsung Pass**, чтобы включить соответствующую функцию.

Использование Samsung Pass для входа на веб-сайты

С помощью Samsung Pass можно входить в учетные записи на веб-сайтах с поддержкой автозаполнения идентификатора и пароля.

- 1 На странице входа на веб-сайт введите идентификатор и пароль, а затем коснитесь кнопки входа на веб-сайте.
- 2 Когда отобразится всплывающее окно с запросом на сохранение информации для входа, установите флажок **Войти с помощью Samsung Pass**, а затем выберите пункт **Запомнить**.

Использование Samsung Pass для входа в приложения

С помощью Samsung Pass можно входить в приложения с поддержкой автозаполнения идентификатора и пароля.

- 1 На странице входа в приложение введите идентификатор и пароль, а затем коснитесь кнопки входа в приложении.
- 2 Когда отобразится всплывающее окно с запросом на сохранение информации для входа, выберите пункт **Сохранить**.

Вход с помощью ключей доступа

С помощью ключей доступа, сохраненных в Samsung Pass, можно выполнять вход в приложения и на веб-сайтах, которые поддерживают вход с использованием ключей доступа вместо идентификатора и пароля.

- 1 Создайте код доступа в используемом приложении или на веб-сайте.
Способ создания ключа доступа может отличаться в зависимости от приложения или веб-сайта.
- 2 Когда отобразится всплывающее окно с запросом на сохранение ключа доступа, выберите Samsung Pass.
- 3 Для сохранения ключа доступа следуйте инструкциям на экране.
Теперь можно будет выполнить вход с помощью ключа доступа, сохраненного в Samsung Pass.

Управление данными входа

Можно просмотреть список веб-сайтов и приложений, для которых была настроена служба Samsung Pass, а также управлять данными входа.

- 1 На главном экране Samsung Pass выберите пункт **Прилож./сайты**, а затем выберите веб-сайт или приложение из списка.
- 2 Выберите пункт **Изменить**, чтобы изменить идентификатор, пароль и имя веб-сайта или приложения.
Для удаления информации для входа выберите пункт **Удалить**.

Использование Samsung Pass на веб-сайтах и в приложениях

Samsung Pass позволяет выполнять вход в учетные записи на веб-сайтах и в приложения, которые поддерживают службу Samsung Pass.

Чтобы просмотреть список веб-сайтов и приложений, которые поддерживают Samsung Pass, на главном экране Samsung Pass нажмите кнопку  → **Настройки** → **Партнеры**. Если нет ни одного веб-сайта или приложения, поддерживающего службу Samsung Pass, пункт **Партнеры** будет отсутствовать.



- Доступные веб-сайты и приложения могут различаться в зависимости от поставщика услуг или модели.
- Компания Samsung не несет ответственности за какие-либо убытки или неудобства, вызванные входом на веб-сайты или в приложения с помощью Samsung Pass.



Автоматический ввод личной информации

Службу Samsung Pass можно использовать для ввода личной информации, такой как адрес или данные платежной карты, в приложениях, поддерживающих функцию автозаполнения.

- 1 На главном экране Samsung Pass выберите вариант в разделе **Конфиденциальная информация**.
- 2 Введите сведения и выберите пункт **Сохранить**.
Теперь можно использовать биометрические данные, зарегистрированные в Samsung Pass, для автоматического ввода личной информации в поддерживаемых приложениях.

Удаление данных из Samsung Pass

Можно удалить биометрические данные, данные для входа или данные приложений, зарегистрированные в службе Samsung Pass.

На главном экране Samsung Pass коснитесь значка  → **Настройки** → **Устройства с Samsung Pass** →  → **Прекращение использования Samsung Pass**.



- Ваша учетная запись Samsung останется активной.
- Данные Samsung Pass на других устройствах, на которых выполнен вход в вашу учетную запись Samsung, также будут удалены.

Локация

Изменение настроек ограничений на определение местонахождения.

На экране настроек выберите пункт **Локация**.

- **Разрешения приложений:** проверка списка приложений, которым предоставлено разрешение использовать местоположение устройства, а также изменение настроек разрешений.
- **Местоположение:** использование функции Wi-Fi или Bluetooth устройства для повышения точности информации о местоположении, даже когда функции выключены. Можно также выяснить, какие службы определения местоположения использует устройство.
- **Приложения, недавно получавшие доступ:** уточнение приложений, которые запрашивают информацию о текущем местоположении.

Экстренные ситуации

Управляйте своей медицинской информацией и контактными лицами для экстренной связи. Можно также изменить настройки функций, связанных с экстренными ситуациями, например, настройки экстренных оповещений по беспроводной связи.

На экране настроек выберите пункт **Экстренные ситуации**.

- **Медицинские сведения:** ввод медицинской информации.
- **Экстренные контакты:** добавление контактных лиц для экстренной связи.
- **Экстренная помощь:** экстренный вызов контакта по заданному номеру при пятикратном нажатии на боковую кнопку.
- **Экстренная связь:** передача с устройства такой информации, как местоположение, уведомлений о низком заряде аккумулятора, экстренным контактам в течение определенного периода времени.
- **Отключение звука уведомлений во время вождения:** автоматическое включение функции «Не беспокоить» во время вождения.
- **Геолокация в экстренных ситуациях:** включение функции экстренной службы определения местоположения (ELS).
- **Экстренные оповещения:** изменение настроек, связанных с экстренными оповещениями по беспроводной связи.
- **Оповещения о землетрясениях:** включение функции оповещений о землетрясениях.
- **Оповещения о неизвестных трекерах:** уведомление об обнаружении неизвестного трекера во время поездки.



Доступность некоторых функций зависит от региона или модели.

Учетные записи и архивация

Параметры

Синхронизируйте, создавайте резервные копии и восстанавливайте данные устройства с помощью облачного хранилища Samsung Cloud. Можно также входить в учетные записи, такие как Samsung или Google, управлять ими и передавать данные между устройствами с помощью Smart Switch.

На экране настроек выберите пункт **Учетные записи и архивация**.

- **Управление учетными записями:** добавление учетных записей Samsung и Google или других для синхронизации с ними.
- **Samsung Cloud:** синхронизация и архивация данных и настроек, а также восстановление данных и настроек предыдущего устройства, когда оно отсутствует. Дополнительные сведения см. в разделе [Samsung Cloud](#).
- **Google Диск:** хранение личных сведений, данных приложений и настроек в безопасном месте на устройстве. Вы можете сделать резервную копию важных данных. Для резервного копирования данных необходимо войти в учетную запись Google.
- **Smart Switch:** открытие приложения Smart Switch и перенос данных с прежнего устройства. Дополнительные сведения см. в разделе [Перенос данных с предыдущего устройства \(Smart Switch\)](#).



Регулярно создавайте резервные копии своих данных в надежном месте, например, в облачном хранилище Samsung Cloud или на компьютере, чтобы иметь возможность восстановления данных в случае их повреждения или утраты по причине непреднамеренного сброса настроек устройства.

Samsung Cloud

В хранилище Samsung Cloud можно создать резервную копию данных своего устройства, а затем выполнить восстановление из нее.

Резервное копирование данных

В хранилище Samsung Cloud можно создать резервную копию данных своего устройства.

- 1 На экране настроек выберите пункт **Учетные записи и архивация**, а затем выберите пункт **Резервное копирование данных** в разделе **Samsung Cloud**.
- 2 Коснитесь переключателей рядом с элементами для архивации и выберите пункт **Архивировать сейчас**.

3 Выберите пункт **Готово**.



- Некоторые данные в резервную копию не включаются. Чтобы узнать, резервные копии каких данных будут созданы, на экране настроек выберите пункт **Учетные записи и архивация**, а затем выберите пункт **Резервное копирование данных** в разделе **Samsung Cloud**.
- Чтобы получить доступ к данным резервной копии других устройств в Samsung Cloud, на экране настроек выберите пункт **Учетные записи и архивация** → **Восстановление данных**, а затем выберите нужное устройство.

Восстановление данных

Данные устройства можно восстановить из резервной копии в Samsung Cloud.

- 1 На экране настроек выберите пункт **Учетные записи и архивация**.
- 2 Выберите пункт **Восстановление данных**, а затем выберите нужное устройство.
- 3 Отметьте элементы, которые нужно восстановить, и выберите пункт **Восстановить**.

Google

Меняйте настройки некоторых функций Google.

На экране настроек выберите пункт **Google**.

Дополнительные функции

Параметры

Включение дополнительных функций и изменение настроек управления ими.

На экране настроек выберите пункт **Дополнительные функции**.

- **Labs**: новые функции устройства.
- **Боковая кнопка**: выбор приложения или функции, которая будет запускаться с помощью боковой кнопки. Дополнительные сведения см. в разделе [Настройка боковой кнопки](#).
- **Режим нескольких окон**: настройка способа запуска режима нескольких окон. Можно также изменить настройки режима нескольких окон. Дополнительные сведения см. в разделе [Несколько окон](#).

- **Движения и жесты:** включение функции движений и изменение настроек. Дополнительные сведения см. в разделе [Движения и жесты](#).
- **Режим работы одной рукой:** включение режима управления одной рукой для удобства при использовании устройства одной рукой.
- **Снимки экрана:** изменение настроек снимков экрана.
- **Отображать контакты во время отправки содержимого:** отображение людей из числа контактов на панели параметров обмена для непосредственного обмена содержимым.
- **Двойной профиль приложений:** установка второго приложения и использование двух отдельных учетных записей для одного и того же приложения для обмена сообщениями. Дополнительные сведения см. в разделе [Двойной профиль приложений](#).



Доступность некоторых функций зависит от оператора связи или модели.

Движения и жесты

Включение функции движений и изменение настроек.

На экране настроек выберите пункт **Дополнительные функции** → **Движения и жесты**.

- **Включение при поднятии:** включение экрана устройства при его поднятии.
- **Двойное касание для вкл. экрана:** включение экрана устройства двойным касанием в любой области экрана, когда он выключен.
- **Двойное касание для выкл. экрана:** отключение экрана устройства двойным касанием в любой области главного экрана или заблокированного экрана.
- **Оповещение при взятии телефона:** включение режима уведомления о пропущенных вызовах или новых сообщениях при поднятии устройства.



Эта функция может не работать при включенном экране, или если устройство находится не на ровной поверхности.

- **Откл. звука с помощью жестов:** отключение определенных сигналов движениями или жестами.
- **Снимок экрана ладонью:** создание снимка экрана при проведении ладонью влево или вправо по экрану. Созданные снимки экрана можно просмотреть в приложении **Галерея**. При использовании некоторых приложений и функций создание снимков экрана невозможно.



Чрезмерная встряска или касание устройства могут вызвать нежелательный ввод данных или выполнение команды некоторыми функциями, работающими от датчиков.

Двойной профиль приложений

Установка второго приложения и использование двух отдельных учетных записей для одного и того же приложения для обмена сообщениями.

- 1 На экране настроек выберите пункт **Дополнительные функции** → **Двойной профиль приложений**.
Будут показаны поддерживаемые приложения.
- 2 Коснитесь переключателя приложения, которое нужно установить в качестве второго приложения.
Будет установлено второе приложение. Значок второго приложения будет помечен маркером .



-  • Доступность функции двойного обмена сообщениями зависит от приложения.
- Некоторые функции второго приложения могут быть ограничены.

Удаление второго приложения

- 1 На экране настроек выберите пункт **Дополнительные функции** → **Двойной профиль приложений**.
- 2 Коснитесь переключателя приложения, которое нужно удалить, и выберите пункт **Удалить**.
Все связанные со вторым приложением данные будут удалены.

-  В случае удаления первого приложения второе также удаляется.

Использование устройства и родительский контроль

Получайте доступ к истории пользования устройством и используйте функции, которые не позволят устройству помешать вашей жизни. Можно также настроить функции родительского контроля для детей и управлять их цифровой жизнью.

На экране настроек выберите пункт **Использование устройства и родительский контроль**.

- **Время использования устройства:** установка целей продолжительности использования устройства в течение дня.
- **Таймеры приложений:** настройка таймера максимального суточного использования каждого приложения. По исчерпанию лимита приложение будет отключено и воспользоваться им не получится.
- **Контроль вождения:** включение функции контроля вождения для учета количества времени пользования устройством во время вождения автомобиля.
- **Отслеживание ходьбы:** включение функции контроля прогулки для учета количества времени пользования устройством во время прогулки.
- **Контроль громкости:** включение функции контроля уровня громкости для защиты слуха.
- **Родительский контроль:** управление цифровой жизнью детей.

Обслуживание устройства

Введение

Функция обслуживания устройства позволяет получить информацию о состоянии аккумулятора устройства, встроенной памяти, оперативной памяти, а также безопасности системы. Устройство можно также оптимизировать.

Оптимизация устройства

На экране настроек выберите пункт **Обслуживание устройства** → **Оптимизировать**.

Функция быстрой оптимизации позволяет повысить производительность устройства путем следующих действий:

- Закрытие приложений, работающих в фоновом режиме.
- Контроль некорректного использования заряда аккумулятора.
- Сканирование приложений, завершивших работу аварийно, и вредоносных программ.

Батарея

Просматривайте сведения о доступном заряде аккумулятора и оставшемся времени работы устройства. Чтобы сэкономить заряд при использовании устройств с низким уровнем заряда аккумулятора, можно включить функции энергосбережения.

На экране настроек выберите пункт **Обслуживание устройства** → **Батарея**. Дополнительные сведения см. в разделе [Батарея](#).

Хранилище

Просматривайте сведения об используемой и доступной памяти.

На экране настроек выберите пункт **Обслуживание устройства** → **Хранилище**. Чтобы удалить неиспользуемые файлы или приложения, выберите категорию. Затем коснитесь и удерживайте элемент или выберите его, после чего выберите пункт **Удалить** или **Удалить**.



- Фактический объем доступной встроенной памяти меньше заявленного, поскольку часть встроенной памяти зарезервирована под операционную систему и предустановленные приложения. Доступный объем может измениться после обновления устройства.
- Доступную емкость встроенной памяти устройства можно узнать на веб-сайте Samsung в разделе «Технические характеристики».

Память

На экране настроек выберите пункт **Обслуживание устройства** → **Память**.

Чтобы ускорить работу устройства, закрыв выполняющиеся в фоновом режиме приложения, отметьте приложения в списке, а затем выберите пункт **Очистить**.

Защита приложений

Просматривайте сведения об уровне защиты устройства. Эта функция проверяет наличие вредоносных программ на устройстве.

На экране настроек выберите пункт **Обслуживание устройства** → **Защита приложений** → **Сканировать телефон**.

Производительность

На экране настроек выберите пункт **Обслуживание устройства**.

- **Автооптимизация:** автооптимизация путем закрытия фоновых приложений или очистки памяти для поддержания оптимальной производительности устройства.

Выберите пункт **Автоматический перезапуск**, чтобы устройство перезагружалось автоматически при обнаружении проблем с производительностью или в заданное время.

Дополнительное обслуживание

На экране настроек выберите пункт **Обслуживание устройства**.

- **Обновление ПО:** обновление ПО устройства с помощью службы FOTA (беспроводная загрузка встроенного ПО). Можно также запланировать обновления программного обеспечения.
- **Диагностика:** тестирование устройства с помощью службы Samsung Members.
- **Режим обслуживания:** включение режима обслуживания для защиты личных данных от посторонних лиц при передаче им устройства, например, для ремонта.

Приложения

Управляйте приложениями, установленными на устройстве, и изменяйте их настройки. Можно просматривать информацию об использовании приложений, изменять настройки уведомлений и разрешений, а также удалять или отключать ненужные приложения.

На экране настроек выберите пункт **Приложения**.

Общие настройки

Изменяйте системные настройки устройства или выполните его сброс.

На экране настроек выберите пункт **Общие настройки**.

- **Язык:** выбор языков устройства. Дополнительные сведения см. в разделе [Добавление языков устройства](#).
- **Языки приложения:** выбор нужного языка для каждого приложения.
- **Синтез речи:** изменение настроек преобразования текста в речь, таких как языки, скорость и не только, когда включена функция TalkBack.
- **Дата и время:** изменение параметров отображения времени и даты.
 При полной разрядке аккумулятора параметры даты и времени будут сброшены.
- **Настройки Клавиатура Samsung:** изменение настроек клавиатуры Samsung.
- **Список доступных клавиатур:** выбор клавиатуры, используемой по умолчанию, а также изменение настроек клавиатуры.
- **Физическая клавиатура:** изменение настроек внешней клавиатуры.
- **Мышь и сенсорная панель:** изменение настроек внешней мыши или сенсорной панели.
- **Пароли, ключи доступа и автозаполнение:** изменение предпочтительного сервиса или управление всеми сервисами для паролей, ключей доступа и автозаполнения.
- **Сброс:** сброс настроек устройства или выполнение заводского сброса данных.
- **Служба персонализации:** персонализированная служба в зависимости от интересов и характера использования устройства.
- **Свяжитесь с нами:** задайте вопросы или получите ответы на наиболее часто задаваемые вопросы.

Добавление языков устройства

Можно добавить языки, которые будут использоваться на устройстве.

- 1 На экране настроек выберите пункт **Общие настройки** → **Язык** → **Добавление языка**.
Для просмотра всех языков, которые можно добавить, коснитесь значка  → **Все языки**.
- 2 Выберите язык для добавления.

- 3 Чтобы сделать выбранный язык языком по умолчанию, выберите пункт **Сделать стандартным**. Чтобы не изменять текущую настройку языка, выберите пункт **Не изменять**.
Выбранный язык будет добавлен в список языков. Если язык по умолчанию изменен, выбранный язык будет добавлен в начало списка.

Чтобы изменить язык по умолчанию, выберите желаемый язык из списка, а затем выберите пункт **Применить**. Если приложение не поддерживает данный язык по умолчанию, будет использоваться следующий язык в списке.

Специальные возможности

Изменение различных настроек, которые позволяют сделать использование устройства более удобным.

На экране настроек выберите пункт **Специальные возможности**.

- **Рекомендованные вам:** проверьте используемые в данный момент функции специальных возможностей и узнайте о других рекомендованных функциях.
- **Улучшение отображения:** расширенные настройки специальных возможностей для пользователей с нарушениями зрения.
- **TalkBack:** включение функции речевых подтверждений TalkBack. Чтобы получить справочную информацию об использовании этой функции, выберите пункт **Настройки** → **Справочные и обучающие материалы**.
- **Повышение слышимости:** расширенные настройки специальных возможностей для пользователей с нарушениями слуха.
- **Нарушение координации и взаимодействие:** расширенные настройки специальных возможностей для пользователей с нарушениями мелкой моторики.
- **Дополнительные параметры:** настройки прямого доступа и уведомлений.
- **Установленные приложения:** службы специальных возможностей, установленные на устройстве.
- **О специальных возможностях:** информация о специальных возможностях.
- **Свяжитесь с нами:** задайте вопросы или получите ответы на наиболее часто задаваемые вопросы.

Обновление ПО

Обновите ПО устройства с помощью службы FOTA (беспроводная загрузка встроенного ПО). Можно также запланировать обновления программного обеспечения.

На экране настроек выберите пункт **Обновление ПО**.

- **Загрузка и установка:** проверка и установка обновлений вручную.
- **Автозагрузка по Wi-Fi:** загрузка обновлений устройства автоматически при подключении к сети Wi-Fi.
- **Последнее обновление:** получение информации о последнем обновлении программного обеспечения.



При выходе срочных обновлений программного обеспечения для функций безопасности и устранения новых типов угроз они будут устанавливаться на устройстве без согласия пользователя.

Сведения об обновлениях для системы безопасности

Обновления для системы безопасности призваны повысить уровень безопасности устройства и защитить личную информацию. Сведения об обновлениях для системы безопасности конкретной модели приведены на веб-сайте security.samsungmobile.com.



Веб-сайт поддерживает только несколько языков.

Удаленная поддержка

Если у вас возникли какие-либо вопросы или технические проблемы с устройством, обратитесь за помощью в службу удаленной поддержки.

На экране настроек выберите пункт **Удаленная поддержка**.

Сведения о телефоне

Доступ к информации об устройстве.

На экране настроек выберите пункт **Сведения о телефоне**.

Чтобы изменить имя устройства, выберите пункт **Изменить**.

- **Сведения о статусе:** получение различной информации об устройстве, такой как состояние SIM-карты, MAC-адрес сети Wi-Fi и серийный номер.
- **Юридическая информация:** доступ к правовой информации, относящейся к устройству, такой как информация о безопасности и лицензии на ПО с открытым исходным кодом.
- **Сведения о ПО:** доступ к информации о программном обеспечении устройства, такой как версия операционной системы и встроенного ПО.
- **Сведения об аккумуляторе:** доступ к состоянию аккумулятора и информации о нем.

Уведомления об использовании

Предостережения касательно использования устройства

В целях правильного и безопасного использования устройства, прежде чем приступить к работе с ним, изучите это руководство.

- Приведенные ниже описания основаны на настройках устройства по умолчанию.
- Приведенные сведения могут частично не соответствовать функциям данного устройства. Это зависит от региона, характеристик устройства, программного обеспечения или поставщика услуг.
- При использовании некоторых приложений или функций устройству может потребоваться подключение к Wi-Fi или мобильной сети.
- Контент (высококачественный контент) с высоким потреблением ресурсов ЦП и оперативной памяти влияет на общую производительность устройства. Приложения, использующие такой контент, могут работать некорректно в зависимости от характеристик устройства и среды, в которой оно используется.
- Компания Samsung не несет ответственности за нарушения производительности, вызванные приложениями, выпущенными не компанией Samsung.
- Компания Samsung не несет ответственности за нарушения производительности или совместимости, возникшие вследствие редактирования настроек реестра или внесения изменений в операционную систему. Попытки изменить настройки операционной системы могут привести к перебоям в работе устройства или приложений.
- ПО, звуковые файлы, обои, изображения и прочее содержимое, предустановленное на этом устройстве, лицензированы для ограниченного использования. Копирование и использование этих материалов в коммерческих или иных целях является нарушением авторского права. Пользователи несут полную ответственность за незаконное использование мультимедийного содержимого.
- За использование услуг по передаче данных, таких как обмен сообщениями, загрузка и отправка файлов, автосинхронизация или службы определения местонахождения, может взиматься дополнительная плата, размер которой зависит от условий текущего тарифного плана. Для передачи большого количества данных рекомендуется использовать функцию Wi-Fi.
- Предустановленные на устройстве приложения подлежат обновлению, в дальнейшем их поддержка может быть прекращена без предварительного уведомления.
- Изменение операционной системы устройства и установка ПО из неофициальных источников могут вызвать сбои в работе устройства и повреждение или утрату данных. Такие действия являются нарушением условий лицензионного соглашения Samsung и ведут к прекращению действия гарантии.

- Благодаря автоматической регулировке контраста в зависимости от окружающей среды сенсорный экран может быть четко виден даже при ярком солнечном свете вне помещения. Принимая во внимание естественные свойства, если в течение продолжительного времени на экране устройства отображаются неподвижные изображения, на экране могут появляться шлейфы от изображения (эффект выгорания экрана) и артефакты.
 - Рекомендуется не использовать статичные изображения на сенсорном экране или его части в течение продолжительного времени или выключать сенсорный экран, когда он не используется.
 - Сенсорный экран можно настроить на выключение в случае неактивности. Откройте **Настройки**, выберите пункт **Дисплей** → **Тайм-аут экрана**, а затем выберите время, по истечении которого сенсорный экран будет выключаться.
 - Чтобы яркость сенсорного экрана изменялась автоматически в зависимости от окружения, откройте **Настройки**, выберите пункт **Дисплей**, а затем коснитесь переключателя **Адаптивная яркость**, чтобы включить соответствующую функцию.
- В зависимости от модели или региона некоторым устройствам требуется утверждение Федерального агентства по связи (FCC).

Если устройство одобрено FCC, можно просмотреть его идентификатор FCC. Для доступа к идентификатору FCC откройте **Настройки** и выберите пункт **Сведения о телефоне** → **Сведения о статусе**. Если у вашего устройства нет идентификатора FCC, это означает, что оно не было одобрено к продаже на территории США и его ввоз в США возможен только для личного пользования владельцем.

- Пропускная способность, поддерживаемая устройством, может различаться в зависимости от региона или оператора связи.
- Поддержка сетей 5G может зависеть от модели, страны, региона, оператора связи и версии программного обеспечения.
- Устройство содержит магниты. Держите его вдали от кредитных карт, имплантированных медицинских устройств и других приборов, на которые могут воздействовать магниты. В случае с медицинскими устройствами держите данное устройство на расстоянии более 15 см от них. Прекратите использование устройства если возникает подозрение, что его использование влияет на работу медицинского устройства, и проконсультируйтесь со своим врачом или производителем медицинского устройства.



Внимание! Для первой настройки и корректной активации всех функций устройства требуется подключение к Wi-Fi или мобильному интернету.

Обозначения, используемые в данном руководстве



Предупреждение — ситуации, которые могут привести к получению травмы вами или кем-либо из окружающих.



Внимание — ситуации, которые могут привести к повреждению устройства или другого оборудования.



Примечание — примечания, советы или дополнительные сведения.

Примечания касательно комплекта поставки и аксессуаров

Комплект поставки описан в кратком руководстве.

- Комплект поставки и набор доступных аксессуаров могут различаться в зависимости от региона или оператора связи.
- Поставляемые аксессуары предназначены исключительно для данного устройства и могут быть несовместимы с другими устройствами.
- Внешний вид и технические характеристики изделий могут быть изменены без предварительного уведомления.
- Дополнительные аксессуары можно приобрести у местных дилеров компании Samsung. Перед покупкой убедитесь, что они совместимы с вашим устройством.
- Применяйте только аксессуары, рекомендованные компанией Samsung. Использование нерекондованных аксессуаров может привести к проблемам в работе и сбоям, на которые не распространяется гарантия.
- Доступность любых аксессуаров целиком и полностью зависит от производителя. Дополнительные сведения о доступных аксессуарах см. на веб-сайте Samsung.
- Входящий в комплект кабель USB рассчитан на зарядный ток до 3 А. Зарядное устройство в комплект не входит.

Условия перегрева устройства и возможные решения

Повышение температуры устройства во время зарядки аккумулятора

Во время зарядки устройство и зарядное устройство могут нагреваться. При прикосновении к устройству во время беспроводной или быстрой зарядки может оказаться, что оно нагревается. Повышение температуры устройства не влияет на его срок службы или характеристики, при этом температура остается в пределах обычного рабочего диапазона. Если аккумулятор нагреется слишком сильно, скорость зарядки может снизиться или зарядное устройство может прекратить работу.

В случае нагрева устройства сделайте следующее:

- Отсоедините зарядное устройство и закройте все работающие приложения. Дождитесь, пока устройство остынет, а затем продолжите зарядку.
- Если перегревается нижняя часть устройства, причиной тому может быть поврежденный кабель USB. Замените поврежденный кабель USB новым кабелем, одобренным компанией Samsung.
- При использовании беспроводного зарядного устройства не следует помещать какие-либо посторонние предметы, такие как металлические объекты, магниты и карты с магнитной полосой между заряжаемым устройством и беспроводным зарядным устройством.



Функция беспроводной зарядки или быстрой зарядки доступна только на поддерживаемых моделях.

Повышение температуры устройства во время использования

При использовании чрезвычайно энергоемких функций или приложений, а также в случае их использования в течение продолжительного времени, устройство может временно нагреваться по причине повышенного расхода заряда аккумулятора. Закройте все работающие приложения и воздержитесь от использования устройства на некоторое время.

Далее описаны примеры ситуаций, когда устройство может перегреваться.

- При первоначальной настройке после покупки или при восстановлении данных.
- При загрузке больших файлов.

- При использовании чрезвычайно энергоемких приложений или при продолжительном использовании приложений:
 - при продолжительных сеансах в играх с высоким качеством изображения;
 - во время продолжительной записи видео;
 - во время потокового воспроизведения видео с использованием максимальной яркости;
 - при подключении к телевизору.
- В многозадачном режиме работы (или если в фоновом режиме работает много приложений):
 - при использовании функции «Несколько окон»;
 - при обновлении и установке приложений во время записи видео;
 - при загрузке больших файлов во время видеовызова;
 - при записи видео во время использования приложения для навигации.
- При использовании больших объемов данных для синхронизации с облачным хранилищем, электронной почтой или другими учетными записями.
- При использовании приложения для навигации в автомобиле, когда устройство находится под воздействием прямых солнечных лучей.
- Во время использования функции мобильной точки доступа или модема
- При использовании устройства в зонах слабого сигнала или отсутствия сигнала.
- При зарядке аккумулятора с помощью поврежденного кабеля USB.
- В случае повреждения универсального разъема или попадания в него посторонних веществ, таких как жидкости, пыль, металлический порошок или карандашный грифель.
- При нахождении в роуминге.

В случае нагрева устройства сделайте следующее:

- Обновите устройство до последней версии программного обеспечения.
- Конфликты между работающими приложениями могут становиться причиной повышения температуры устройства. Перезагрузите устройство.
- Отключите функции Wi-Fi, GPS и Bluetooth, если они не используются.
- Закройте приложения, которые интенсивно расходуют заряд аккумулятора или работают в фоновом режиме и не используются.
- Удалите ненужные файлы и неиспользуемые приложения.
- Уменьшите яркость экрана.
- Если устройство перегревается или нагревается, не используйте его в течение некоторого времени. Если устройство продолжает перегреваться, обратитесь в сервисный центр Samsung или уполномоченный сервисный центр.

Предостережения о перегреве устройства

В случае ощущения дискомфорта из-за перегрева устройства прекратите его использование.

При перегреве устройства его функции и производительность могут быть ограничены или устройство может выключиться в целях охлаждения. Функция доступна только на поддерживаемых моделях.

- Если устройство перегревается, яркость экрана, частота обновления экрана и скорость работы будут ограничены для снижения температуры устройства. Даже если показан значок индикатора зарядки аккумулятора, зарядка может осуществляться медленно. Когда зарядка прекращается из-за повышения температуры устройства, значок индикатора заряда аккумулятора будет мигать.
- Если устройство достигнет определенной температуры, чтобы предотвратить поломку устройства, раздражение или повреждение кожи и утечку заряда аккумулятора, появится предупреждающее сообщение. Запущенные приложения закроются, и до тех пор, пока устройство не остынет, будут ограничены все функции вызовов и другие функции кроме экстренных вызовов.
- При появлении второго сообщения по причине дальнейшего повышения температуры устройство выключится. Не используйте устройство, пока его температура не окажется в пределах диапазона рекомендованных рабочих температур. Если второе предупреждающее сообщение появится во время экстренного вызова, принудительного разъединения вызова не произойдет.



Диапазон рекомендованных рабочих температур

Диапазон рекомендованных рабочих температур устройства составляет от 0 °C до 35 °C.

Использование устройства при температурах, выходящих за пределы диапазона рекомендованных температур, может привести к повреждению устройства или сокращения срока службы аккумулятора.

Меры предосторожности, касающиеся условий использования

Устройство может нагреваться по причине условий окружающей среды в следующих случаях. Соблюдайте осторожность, чтобы избежать сокращения срока службы аккумулятора, повреждения устройства или возникновения пожара.

- Не храните устройство в условиях слишком низкой или слишком высокой температуры.
- Следите за тем, чтобы устройство не подвергалось продолжительному воздействию прямых солнечных лучей.
- Не используйте и не храните устройство при повышенной температуре в течение продолжительного времени, например, в салоне автомобиля летом.
- Не оставляйте устройство там, где оно может перегреться, например, на коврике с подогревом.
- Не храните устройство рядом с обогревателями, микроволновыми печами, горячим кухонным оборудованием или в контейнерах с высоким давлением.
- Не используйте кабель с отслоившейся или поврежденной оболочкой, а также не используйте поврежденное или неисправное зарядное устройство или аккумулятор.

Приложение

Устранение неполадок

Перед обращением в сервисный центр Samsung или уполномоченный сервисный центр попробуйте приведенные ниже способы устранения неполадок. Некоторые неполадки могут не возникать на вашем устройстве.

Можно также воспользоваться приложением Samsung Members в решении проблем, возникающих во время использования устройства.

При включении устройства или во время его использования появляется запрос на ввод одного из следующих кодов:

- Пароль: если включена функция блокировки, необходимо ввести пароль устройства.
- PIN-код: при первом включении устройства или при включенном запросе PIN-кода следует ввести PIN-код, поставляемый с SIM- или USIM-картой. Эту функцию можно отключить в меню блокировки SIM-карты.
- PUK-код: как правило, SIM- или USIM-карта блокируется после нескольких попыток ввода неправильного PIN-кода. В этом случае следует ввести PUK-код, предоставленный оператором связи.
- PIN2-код: при доступе к меню, для которого требуется PIN2-код, введите PIN2-код, который предоставляется вместе с SIM- или USIM-картой. За дополнительной информацией обратитесь к оператору связи.

На дисплее устройства отображаются сообщения с ошибками сети или сервиса

- В некоторых местах сигнал сети настолько слабый, что использование сетевых функций устройства становится невозможным. Перейдите в место, где сигнал более стабилен. Во время перемещения могут появляться сообщения об ошибке.
- Для использования некоторых функций требуется активировать их. За дополнительной информацией обратитесь к оператору связи.

Устройство не включается

Устройство не включится, если аккумулятор полностью разряжен. Перед включением устройства полностью зарядите аккумулятор.

Сенсорный экран медленно или неправильно реагирует на касания

- При нанесении защитной пленки или дополнительных аксессуаров на сенсорный экран он может работать некорректно.
- Сенсорный экран может работать неправильно в следующих ситуациях: на вас надеты перчатки, вы касаетесь экрана грязными руками, острыми предметами или кончиками пальцев.
- Повышенная влажность и попадание жидкости могут стать причиной неправильной работы сенсорного экрана.
- Выключите и снова включите устройство, чтобы устранить временные проблемы ПО.
- Убедитесь, что на устройстве установлена последняя версия ПО.
- Если сенсорный экран поцарапан или поврежден, обратитесь в сервисный центр Samsung или уполномоченный сервисный центр.

Устройство «зависает», или возникла критическая проблема

Попробуйте выполнить действия, указанные ниже. Если неполадка не устранена, обратитесь в сервисный центр Samsung или уполномоченный сервисный центр.

Перезагрузка устройства

Если устройство «зависает», необходимо закрыть все приложения или выключить устройство и снова включить его.

Принудительная перезагрузка

Если устройство «зависает» и не реагирует на действия, для его перезагрузки одновременно нажмите и удерживайте боковую кнопку и кнопку уменьшения громкости более 7 секунд.

Сброс устройства

Если эти способы не помогли устранить проблему, выполните сброс настроек устройства.

Откройте **Настройки**, выберите пункт **Общие настройки** → **Сброс** → **Сброс до заводских настроек** → **Сбросить** → **Удалить все**. Перед сбросом настроек устройства рекомендуется создать резервную копию всех важных данных, хранящихся в памяти устройства.

Невозможно выполнить или принять вызов

- Убедитесь, что используется надлежащая сотовая сеть.
- Проверьте, не включена ли функция запрета вызова для набираемого номера телефона.
- Проверьте, не включена ли функция запрета вызова для входящего номера телефона.

Собеседники не слышат меня во время разговора

- Проверьте, не закрыты ли отверстия встроенного микрофона какими-либо посторонними предметами.
- Поднесите микрофон ближе ко рту.
- При использовании наушников убедитесь, чтобы они подключены правильно.

Во время вызова звучит эхо

Отрегулируйте громкость устройства с помощью кнопки регулирования громкости или перейдите в другое место.

Часто пропадает сигнал сети или подключение к интернету, либо качество звука становится низким

- Убедитесь, что область встроенной антенны устройства не закрыта посторонними объектами.
- В некоторых местах сигнал сети настолько слабый, что использование сетевых функций устройства становится невозможным. Проблемы с подключением могут возникать из-за базовой станции оператора связи. Перейдите в место, где сигнал более стабилен.
- При использовании устройства во время движения, службы беспроводной сети могут отключаться из-за проблем в сети оператора связи.

Аккумулятор не заряжается (при использовании одобренных зарядных устройств Samsung)

- Убедитесь, что зарядное устройство подключено правильно.
- Обратитесь в сервисный центр Samsung или уполномоченный сервисный центр для замены аккумулятора.

Аккумулятор разряжается быстрее, чем обычно

- Эффективный заряд аккумулятора устройства может снижаться при слишком низкой или высокой температуре окружающей среды.
- Расход заряда аккумулятора увеличивается при использовании определенных функций или приложений, например GPS, игр или интернета.
- Аккумулятор является расходным материалом, и его эффективный заряд будет со временем снижаться.

При открытии камеры появляются сообщения об ошибке

Для использования камеры должно быть достаточно свободного места в памяти устройства, а аккумулятор должен быть полностью заряжен. Если при открытии камеры появляются сообщения об ошибке, выполните следующие действия:

- Зарядите аккумулятор.
- Освободите место во встроенной памяти устройства, скопировав файлы на компьютер или удалив их.
- Перезагрузите устройство. Если это не поможет устранить проблему с приложением камеры, обратитесь в сервисный центр Samsung или уполномоченный сервисный центр.

Качество снимка ниже, чем при предварительном просмотре

- Качество снимков может различаться в зависимости от окружающих условий и способов съемки.
- При фотосъемке в темных местах, ночью или в помещении изображение может быть размыто или на нем могут появляться шумы.

При попытке открыть мультимедийный файл появляются сообщения об ошибке

Если вы получаете сообщения об ошибке или на вашем устройстве не воспроизводятся мультимедийные файлы, попробуйте выполнить следующие действия:

- Освободите место во встроенной памяти устройства, скопировав файлы на компьютер или удалив их.
- Убедитесь, что музыкальный файл не находится под защитой DRM (Digital Rights Management — управление цифровым доступом). Если файл под защитой DRM, прослушать его можно только в том случае, если у вас есть соответствующий ключ или лицензия на воспроизведение.
- Убедитесь, что форматы файлов поддерживаются устройством. Если такие форматы файлов, как DivX или AC3, не поддерживаются, установите специальное приложение с их поддержкой. Для уточнения совместимых с вашим устройством форматов файлов перейдите на веб-сайт Samsung.

- Устройство способно воспроизводить все снимки и видеозаписи, сделанные с его помощью. Снимки и видеозаписи, сделанные с помощью других устройств, могут не воспроизводиться.
- Устройство поддерживает мультимедийные файлы, одобренные оператором связи или поставщиками дополнительных услуг. Некоторое содержимое из интернета, например мелодии вызова, видеозаписи или обои, может воспроизводиться некорректно.

Функция Bluetooth не работает должным образом

Если устройство Bluetooth не обнаружено, возникают проблемы с подключением или производительностью, попробуйте проделать следующее:

- Убедитесь, что устройство, к которому нужно подключиться, готово к сканированию и подключению.
- Убедитесь, что телефон и другое Bluetooth-устройство находятся в пределах максимальной зоны действия Bluetooth (10 м).
- На телефоне откройте **Настройки**, выберите пункт **Подключения**, а затем коснитесь переключателя **Bluetooth**, чтобы снова включить соответствующую функцию.
- На телефоне откройте **Настройки**, выберите пункт **Общие настройки** → **Сброс** → **Сброс настроек Wi-Fi и Bluetooth** → **Сброс настроек**, чтобы сбросить настройки сети. В случае сброса зарегистрированная информация может быть утрачена.

Если эти советы не помогают устранить проблему, обратитесь в сервисный центр Samsung или уполномоченный сервисный центр.

Не удается подключить устройство к компьютеру

- Убедитесь, что используемый кабель USB совместим с устройством.
- Убедитесь, что на компьютере установлен необходимый драйвер и его обновления.

Устройство не может определить мое текущее местонахождение

В некоторых местах, например в помещении, на пути сигнала GPS могут возникать помехи. В таких ситуациях для определения вашего местонахождения используйте сеть Wi-Fi или мобильную сеть.

Хранившиеся на устройстве данные утеряны

Регулярно делайте резервные копии всех важных данных, хранящихся в памяти устройства. В противном случае восстановить потерянные или поврежденные данные будет невозможно. Компания Samsung не несет ответственности за потерю данных, хранящихся в памяти устройства.

Вокруг внешней части корпуса устройства есть небольшой люфт

- Этот люфт неизбежно появляется при производстве корпуса и может приводить к небольшой вибрации или движению частей устройства.
- Со временем из-за трения между частями люфт может увеличиться.

Нет свободного места в хранилище устройства

Удалите ненужные данные, например кэш, с помощью функции обслуживания устройства или удалите вручную неиспользуемые приложения или файлы, чтобы освободить место в хранилище.

Не отображается кнопка «Домой»

При использовании определенных приложений или функций навигационная панель с кнопкой «Домой» может не отображаться. Для доступа к панели навигации проведите от нижнего края экрана вверх.

Авторские права

© Samsung Electronics Co., Ltd., 2023.

Данное руководство защищено международными законами об авторских правах.

Запрещается воспроизводить, распространять, переводить или передавать какие-либо части данного руководства в любой форме и любым способом, электронным или механическим, включая фотокопирование, запись и хранение в любой системе хранения и поиска информации.

Товарные знаки

- SAMSUNG и логотип SAMSUNG являются зарегистрированными товарными знаками компании Samsung Electronics Co., Ltd.
- Bluetooth® является зарегистрированным товарным знаком Bluetooth SIG, Inc. во всем мире.
- Wi-Fi®, Wi-Fi Direct™, Wi-Fi CERTIFIED™ и логотип Wi-Fi являются зарегистрированными товарными знаками компании Wi-Fi Alliance.
- Произведено по лицензии Dolby Laboratories. Название Dolby, Dolby Atmos и символ с двойной буквой D являются торговыми марками Dolby Laboratories.
- Остальные авторские права и товарные знаки являются собственностью их владельцев.